



● **척척고객상담센터**

전국 어디에서나  
국번없이 **1577-7784**

저희 동양매직은 전국 각 곳에 서비스센터 및 매직점을 설치 운영하고 있으며 고객께서 보다 쉽게 서비스를 받을 수 있도록 **척척고객상담센터**를 운영하고 있습니다.

사용중 제품에 이상이 발생하거나 문의사항이 있으시면 **척척고객상담센터**로 연락주시면 자세하고 친절하게 상담 해드리겠습니다.

동양매직 **0000** A/S 인증마크 획득!



**A/S인증마크는?**

체계적인 서비스망을 통해 신속하고 공정한 A/S를 제공하는 업체에게 산업자원부기술표준원에서 부여하는 사후봉사 우수기업 인증마크입니다.

통신판매안내  
**1577  
7784**

동양매직 제품을 전화로 주문하시면 즉시 우송해 드립니다.

- 척척고객상담센터에서는 고객서비스의 일환으로 고객께서 구입·사용중인 제품중에서 소모품인 식기세척기 세제, 린스/공기청정기 필터/ 레인지후드 필터/ 진공청소기 먼지봉투 / 커피메이커 필터를 통신판매 하고 있습니다.
- 주문하신후 입금이 확인되면 서울/경인 지역은 3일내, 지방은 5일내 우송해 드립니다.

**동양매직**

# MAGIC



## 매직가스레인지

매직가스레인지설명서 | **GRA-3101C**  
**GRA-3102C**  
**GRA-2101C**

### 안전한 사용을 위한 주의사항

제품을 보다 안전하게 사용하기 위해 꼭 읽어 주십시오.

안전한 사용을 위한 주의사항입니다. 2~7P

- 각부의 명칭을 알아볼까요? 8p
- 탭버너부 조립방법을 알아볼까요? 9p
- 탭버너사용방법에 대하여 알아볼까요? 10p
- 그릴사용방법에 대하여 알아볼까요? 11~12p
- 사용후 청소 및 건조지 교환에 대하여 알아볼까요? 13p
- 설치 및 가스호스 연결은 어떻게 하나요? 14p
- 고장? 이런 경우는 어떻게 조치하면 되나요? 15p
- 제품규격을 알아 볼까요? 16p

※ 사용전에 "안전한 사용을 위한 주의 사항"을 반드시 읽으시고 정확하게 사용하여 주십시오.  
읽으신후 누구나 언제든지 볼수있는 장소에 보관하여 주십시오.

P.N 50531-99000





## 안전한 사용을 위한 주의사항

- 다음 지시되어 있는 사항들은 제품을 안전하고 정확하게 사용하여 예상치 못한 위험이나 손해를 예방하기 위한 것이므로 반드시 지켜주시기 바랍니다.
- 안전과 관련된 주의사항은 잘못사용하면 예상되는 위험과 손해의 크기정도 그리고 위험발생의 긴급정도에 따라서 다음과 같이 구분하고 있습니다.

**경고** 지시사항을 위반할 경우 심각한 상해나 사망이 발생할 가능성이 있는 경우

**주의** 지시사항을 위반할 경우 경미한 상해나 제품손상이 발생할 가능성이 있는 경우

 이 그림기호는 위험을 끼칠 우려가 있는 사항과 조작에 대하여 주의를 환기시키기 위한 기호입니다. 이 기호가 있는 부분은 위험발생을 피하기 위하여 주의 깊게 읽고 지시에 따라야 합니다.

 이 그림기호는 특정조건하에서 발화의 위험에 대하여 주의를 환기시키기 위한 기호입니다. 이 기호가 있는 부분은 어린이가 접근하여 만지거나 조작하지 않도록 주의해야 합니다.

## 경고

### 1. 어린이 접근, 조작금지

- 어린이가 만지거나 조작하지 않도록 하세요
- 화재나 화상의 위험이 있습니다.

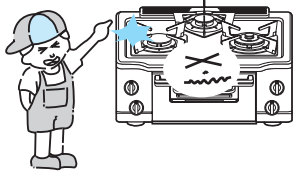

### 2. 가스사고 예방

- 가스가 새고 있을때는 중간밸브를 잠그고 환기를 시킨 후 적적고객상담센터로 연락하세요. (각종 스위치 등의 전기기기는 절대 조작하지 마세요)
- 화재나 폭발의 위험이 있습니다.

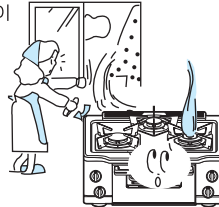

### 3. 다른 용도로 사용은 위험

- 요리이외의 다른용도(빨래건조, 난방등)로는 사용하지 마세요.
- 화재의 위험이 있습니다.

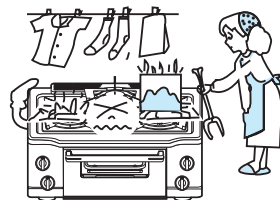

## 안전한 사용을 위한 주의사항

## 경고

### 4. 외출시 반드시 소화

- 외출이나 취침시 또는 사용 후 반드시 제품을 소화시키고 가스밸브를 잠궜주세요.
- 과열 및 폭발로 인한 화재의 위험이 있습니다.

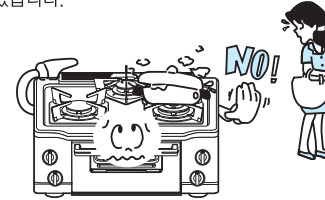

### 5. 과열주의

- 열에 약한 용기나 시중의 불량 보조용구등을 사용하지 마세요.
- 과열 및 이상연소에 의한 화재의 위험이 있습니다.

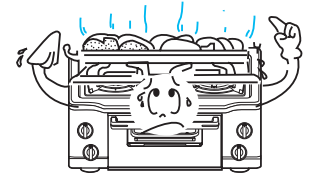

### 6. 가스호스의 발열부 접촉 금지

- 가스호스가 배기구나 발열부등에 닿지 않도록 하세요.
- 가스누설로 인한 화재, 폭발, 질식의 위험이 있습니다.

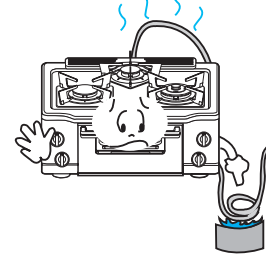

### 7. 분해, 수리, 개조 금지

- 절대로, 분해, 수리, 개조를 하지 마세요.
- 이상 작동으로 인한 감전, 상해, 화재의 위험이 있습니다.

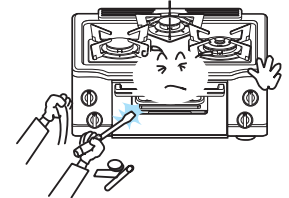

### 8. 부식성 가스 주위에서 사용금지

- 부식성 가스가 많은곳에서는 사용하지 마세요.
- 가스누설에 의한 화재나 폭발의 위험이 있습니다.

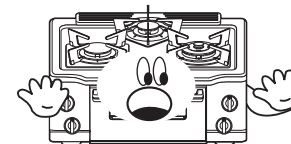



## 안전한 사용을 위한 주의사항

### 경고

#### 9. 비눗물 사용 가스 누설점검

- 호스연결구, 중간밸브등의 연결부등은 비눗물로, 누설여부를 확인하세요.
- 가스누설에 의한 화재나 폭발의 위험이 있습니다.

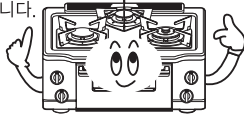

#### 10. 가연성 물질 접근금지

- 가연성 물질은 제품옆에 두지 마세요.
- 화재나 폭발의 위험이 있습니다.

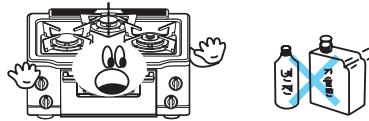

#### 11. 단단하고 수평한 곳에 설치

- 제품은 단단하고, 수평한 곳에 설치 하세요.
- 화재나 상해의 위험이 있습니다.



#### 12. 제품 사용시 환기

- 제품 사용시에는 반드시 환풍기나 창문을 열어 환기를 시켜주세요.
- 두통이나 일산화탄소 중독의 위험이 있습니다.

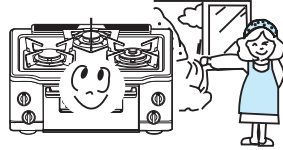

#### 13. 배기구에 냄비 및 손잡이등 근접금지

- 배기구에 냄비나 냄비손잡이, 행주, 수건등의 인화물질을 놓지 마세요.
- 과열에 의한 화재나 화상의 위험이 있습니다.

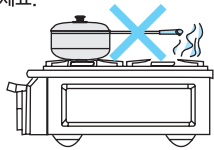

#### 14. 요리중 옷, 앞치마 화기주의

- 요리중에는 옷, 앞치마등이 제품의 화기에 닿지 않도록 하세요.
- 화재 및 화상의 위험이 있습니다.

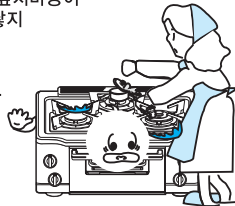

#### 15. 요리중 항시 관찰

- 요리중에는 절대로 잠들거나 자리를 떠나지 마세요.
- 과열에 의한 제품 손상이나 화재의 위험이 있습니다.

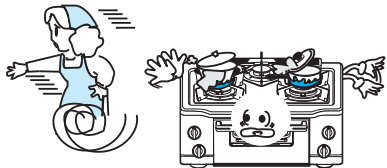

#### 16. 점화불량시 조치사항

- 점화불량시에는 계속적으로 점화시도를 하지 마시고 적고객상담 센터로 연락하세요.
- 폭발점화에 의한 화상의 위험이 있습니다. **전화주세요!**



## 안전한 사용을 위한 주의사항

### 경고

#### 17. 환기가 잘 되는 곳에 설치

- 제품은 환기가 잘 되는 곳에 설치하세요.
- 불안전연소에 의한 일산화탄소 중독의 위험이 있습니다.

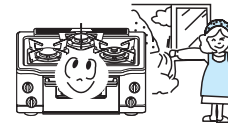

#### 18. 불에 타기 쉬운 물질 근처에 설치 금지

- 커튼, 이불, 옷등의 불에 타기 쉬운물질 근처에 제품을 설치하지 마세요.
- 화재의 위험이 있습니다.

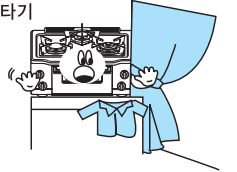

#### 19. 가스호스 꺾임, 눌림 확인

- 가스호스는 꺾이거나 눌리지 않도록 하세요.
- 가스누설에 의한 화재 및 불안전 연소에 의한 일산화탄소 중독의 위험이 있습니다.

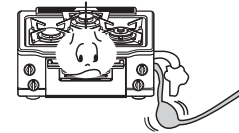

#### 20. 용기는 그레이트 중앙에

- 요리시 용기는 그레이트 정 중앙에 놓고 사용하세요.
- 화상의 위험이 있습니다.



#### 21. 사용전, 청소후 부속품 정위치에

- 사용전이나 청소후 버너캡, 그레이트등의 부속품은 정위치에 놓아 주세요.
- 점화불량, 폭발점화, 가스누출에 의한 상해 위험이 있습니다.

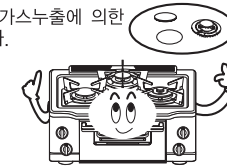

#### 22. 그릴도어에 물건 낚 주의

- 행주나 걸레, 수건등과 음식물 부스러기등이 그릴도어에 끼워진 채로 요리하지 마세요.
- 제품의 손상이나 화재의 위험이 있습니다.



#### 23. 그릴 사용시 알루미늄 호일 사용금지

- 그릴 사용시 구이판에 알루미늄호일을 깔고 사용하지 마세요.
- 기름에 의한 화재의 위험이 있습니다.



#### 24. 그릴에 기름이 많은 육류 사용금지

- 그릴 사용시 기름이 많은 육류(삼겹살 등)는 사용하지 마세요.
- 기름에 의한 화재의 위험이 있습니다.

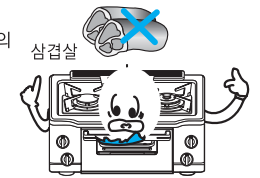



## 안전한 사용을 위한 주의사항

### 주의

#### 25. 신체접속에 의한 화상주의

- 요리시 및 요리직후 30분간은 상판, 그릴에 손이나 신체의 일부가 닿지 않도록 하세요.
- 화상의 위험이 있습니다.

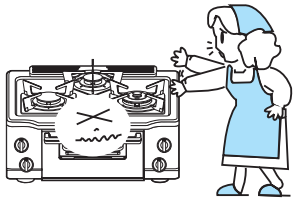

#### 26. 요리 완료후 취급주의

- 요리후 음식물을 꺼낼때는 뜨거운 그릴용 손잡이를 사용하여 인체에 닿지 않도록 하세요.
- 화재나 폭발의 위험이 있습니다.

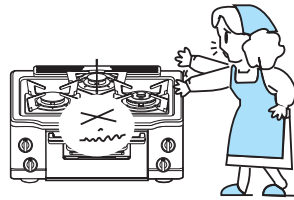

#### 27. 사용가스 확인

- 사용가스는 제품 명판에 지정된 가스만 사용하세요.
- 불안전연소에 의한 일산화탄소 중독 및 불착화, 폭발점화등의 위험이 있습니다.

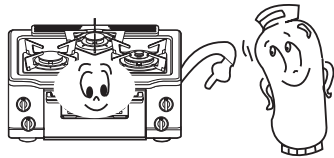

#### 28. 바람이 부는곳에 설치금지

- 바람이 부는곳에 설치하지 마세요.
- 불안전연소에 의한 중독의 위험이 있습니다.

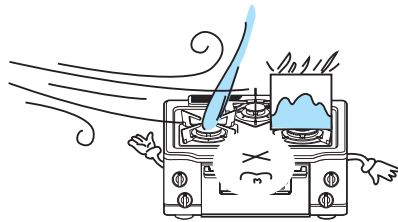

#### 29. 제품 유리 파손주의

- 사용중 또는 사용직후에 그릴도어에 물을 떨어뜨리지 마세요.
- 유리파손 및 상해의 위험이 있습니다.

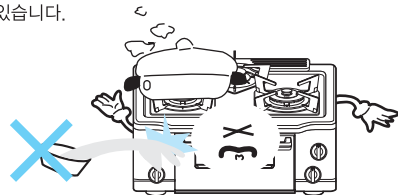

## 안전한 사용을 위한 주의사항

### 주의

#### 30. 필요이상의 큰용기 사용금지

- 제품은 필요이상의 큰용기를 올려 사용하지 마세요.
- 제품 과열 및 불안전연소의 원인이 됩니다.

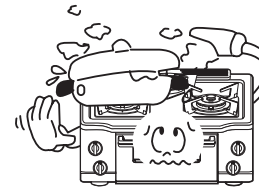

#### 31. 사용가스 임의 변경금지

- 이사용으로 가스 변경이 필요한 경우는 척척고객 상담센터로 연락하세요.
- 불안전연소에 의한 일산화탄소 중독 및 불착화, 폭발점화등의 위험이 있습니다.

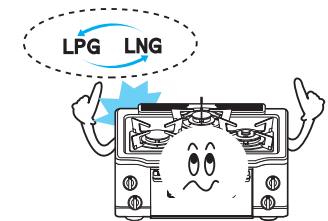

#### 32. 공연소 및 빈용기 요리금지

- 용기를 올려놓지 않거나 빈용기를 올려놓고 제품을 사용하지 마세요.
- 제품 과열에 의한 화재나 화상의 위험이 있습니다.

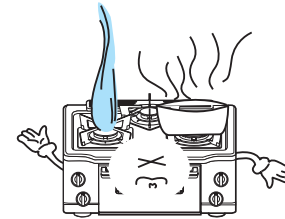

#### 33. 플라스틱 조명기구, 낙하물주의

- 플라스틱 조명기구 아래, 선반아래등에는 제품을 설치하지 마세요.
- 과열에 의한 조명기구 갓 등의 변형이나 화재의 위험이 있습니다.



#### 34. 청소시 신나, 벤젠등 사용금지

- 제품 청소시 신나, 벤젠, 왁스등을 사용하지 마세요.
- 제품의 변색, 벗겨짐등 제품 외관 손상의 원인이 됩니다.

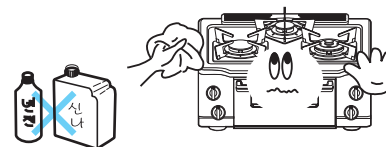

#### 35. 가스호스는 짧게, 늘어지지 않게

- 가스호스는 짧게, 늘어지지 않게 하세요.
- 불안전연소의 원인이 됩니다.

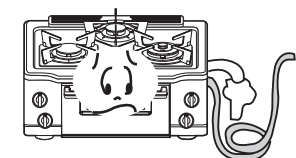



각부의 명칭을 알아볼까요?

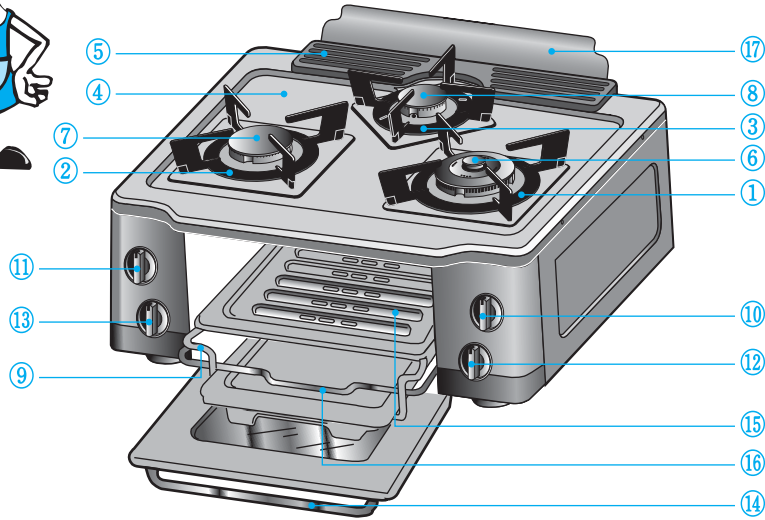

[GRA-3101C, 3102C]

명칭 · 부속품

① 고화력버너 그레이트	⑥ 고화력버너	⑪ 중버너 손잡이	⑬ 그릴팬
② 중버너 그레이트	⑦ 중버너	⑫ 그릴버너 손잡이	⑭ 커버덕트
③ 소버너 그레이트 (GRA-3101C, 3102C)	⑧ 소버너 (GRA-3101C, 3102C)	⑬ 소버너 손잡이 (GRA-3101C, 3102C)	
④ 상 판	⑨ 슬라이드 랙	⑭ 그릴문 손잡이	
⑤ 그릴 배기구 덮개	⑩ 고화력버너 손잡이	⑮ 구이판	

요리가이드 / 제품 설명서	그릴팬, 구이판	건전지(DC 1.5V)	그릴석쇠
그릴팬손잡이	슬라이드랙	커버덕트	세척 스폰지(GRA-3101C)



탑버너부 조립방법을 알아볼까요?

탑 버너부는 이렇게 조립하십시오.

고화력  
버너

버너캡을 올려놓는다.

그레이트를 올려놓는다.

중, 소화력  
버너

버너캡을 올려놓는다.

그레이트를 올려놓는다.

그레이트의  
홈을 버너바디의  
돌기에  
맞춰주십시오.

그레이트  
하단부에  
고무패킹이  
끼워져 있는지  
확인하십시오.



# 탑버너사용방법에 대하여 알아보을까요?

## 결때

### 1 가스중간밸브를 누르면서 화살표방향으로 돌려 가스중간밸브를 열어주세요.

- 그림은 중간밸브가 열린 상태입니다.

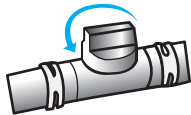

### 2 점화손잡이를 누르면서 돌려 불을 붙여주세요.

- 점화손잡이를 누르면서 'ON(점화)' 위치까지 돌려 불이 붙으면 3~4초동안 누르고 있다가 손을 떼세요.
- '따다닥'하는 소리와 함께 불이 붙습니다.
- 점화후 반드시 점화여부를 확인하여 주십시오.

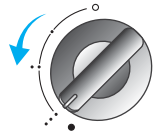

### 3 점화손잡이를 돌려 알맞은 화력으로 조절하세요.



## 끝때

### 1 점화손잡이를 화살표방향으로 소화위치까지 돌려 주세요.

- 소화시 '푹'하는 소리가 나는 경우가 있으나 이것은 잔류가스의 불이 버너에서 소화되면서 나는 소리로 제품에는 이상이 없습니다.
- 소화후 반드시 소화여부를 확인하여 주십시오.

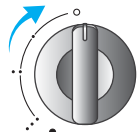

### 2 가스중간밸브를 반드시 잠그세요.

- 손잡이 부분을 화살표 방향으로 돌려 주세요.
- 그림은 중간 밸브가 닫힌 상태입니다.

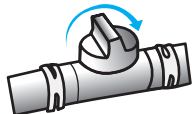

# 그릴사용방법에 대하여 알아보을까요?

- 양면그릴제품의 그릴 사용방법입니다.
- 제품을 구입후 처음 사용할 때는 사용법에 따라 15분간 공연소하여 주십시오.

## 1 물을 넣는다.

- 그릴 도어를 열고 그릴팬을 뺀후 약 1컵정도 물을 넣는다.
- ※ 구이 요리시(그릴시 전용요리, 즉 생선 구이등:요리가이드(cook book)참조) 에는 구이팬, 그릴석쇠, 그릴팬등만 이용하여 사용하십시오.
- ▲ 구이팬에 알루미늄호일을 깔고 사용하면 화재의 우려가 있으니 사용하지 마세요.
- ▲ 기름이 많은 육류(삼겹살 등)는 기름에 의한 화재의 우려가 있으니 사용하지 마세요.

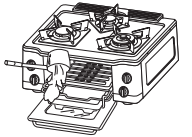

## 2 불을 붙인다.

- 그릴버너 손잡이를 눌러 왼쪽으로 점화 위치까지 돌린 후 불이 붙은것을 확인 후 (약3~4초)간 그대로 잡고 계십시오.
- 요리물을 넣기전에 2분정도 예열하면 눌러붙지 않아 좋습니다.

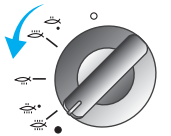

## 3 요리물을 넣는다.

- 그릴팬용 손잡이를 사용하여 구이판을 뺀후 요리물을 넣고 그릴 도어를 완전히 닫아 주세요.
- 요리물을 넣기전에 구이석쇠나 구이팬에 기름 (식용유)을 발라주면 눌러붙지 않아 좋습니다.
- 요리물이 냉동되어 있으면 해동후 요리물을 넣으십시오.
- 그릴석쇠는 구이판 위에 올려놓고 사용하고 생선류 요리를 할때 사용하면 편리합니다.

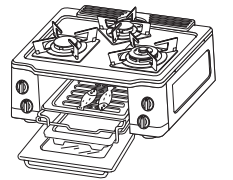

## 4 요리중에

- 요리가이드의 시간에 맞추어 요리를 하고 요리물의 두께에 따라 요리시간이 다소 차이가 날수 있으므로 중간중간 확인하여 주십시오.
- 요리종류나 취향에 맞춰 상하불꽃,하불꽃,상불꽃상태로 조절하여 가면서 요리할 수 있습니다.

점화손잡이위치	상 · 하버너 불꽃상태
	하버너에 불꽃이 없어지고 상버너에만 불꽃이 생깁니다.
	상버너에 불꽃이 없어지고 하버너에만 불꽃이 생깁니다. (구이요리시, 하버너 연장요리시)
	상·하버너 모두에 불이 붙어 양면구이 요리를 할 수 있습니다.

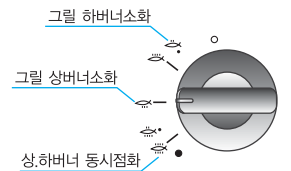

- 화력조절: 의 위치에서 상버너의 화력을 조절할 수 있습니다.
- 이 위치에서 화력조절시 눈으로 조절상태를 확인하면서 천천히 조절하여 손잡이를 적당한 위치에 놓이도록 하십시오. (너무 약하게 조절할시 불이 펄럭펄럭하거나 꺼질수도 있습니다.)

## 5 불을 끈다.

- 요리가 끝나면 "소화" 의 위치까지 손잡이를 돌려 주십시오.
- 불을 끈후 반드시 불이 꺼졌는지 확인하여 주시고 실내의 중간밸브를 잠궈 주십시오.

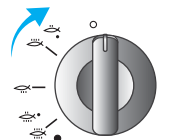





# 그릴 사용시 주의사항에 대하여 알아보까요?

## 그릴 사용시 주의사항

- 1 그릴 요리시 항상 그릴팬에는 1컵 정도의 물을 넣어 사용하십시오. 물을 넣지 않고 사용할 경우 심한 연기가 발생하고 조리 상태가 나빠질수 있습니다.
- 2 요리 가이드의 시간에 맞추어 요리를 하고 요리물의 두께 등에 따라 요리 시간이 다소 차이가 날 수 있으므로 중간 중간 확인하여 주십시오.
- 3 냉동된 생선 등은 반드시 해동하여 요리 하십시오.
- 4 예열후 요리물을 넣기 전에 구이판과 그릴선반은 뜨거워 화상을 입을 우려가 있으니 반드시 그릴팬 손잡이로 꺼내십시오.
- 5 조리후 구이판과 슬라이드랙은 뜨거워 화상을 입을 우려가 있으니 반드시 그릴팬 손잡이를 사용하여 꺼내십시오.
- 6 소화 후 반드시 불이 꺼졌는지 확인 하시고 제품과 연결된 실내의 중간 밸브를 잠궜 주십시오.
- 7 그릴 사용시 간혹 TOP버너에서 빨간 불꽃이 나오는 경우가 있으나 이는 먼지나 그릴의 연기등이 타는 현상이므로 제품에 이상이 있는 경우는 아니므로 안심하여 주십시오.
- 8 그릴 사용시 예열을 하시면 눌러 붙지 않아 좋습니다. 호일 이용시 식용유를 바르고 사용 하세요.
- 9 기름기가 많은 조리물은 호일을 사용하여 구이를 할 경우 호일에 구멍을 뚫어 기름이 빠질수 있도록 하십시오.

## 그릴팬 사용방법

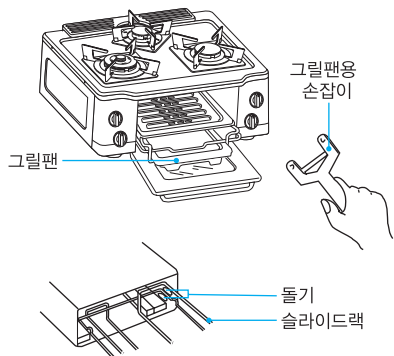

[슬라이드랙 삽입방법]

### 주의사항

- 그릴팬용 손잡이를 완전하게 그릴팬에 끼워서 사용하십시오.
- 기구 설치후 사용시는 15분 정도 그릴을 공연소 시켜 주십시오.
- 그릴 사용시 생선등의 요리물이 탈 경우는 연기가 발생할 수 있습니다.
- 슬라이드랙을 삽입하는 요령은 그릴 내부 양측에 돌출되어 있는 위아래 돌기 사이에 랙 끝단을 맞춰 삽입하면 됩니다.



# 사용후 청소및 건전지 교환에 대하여 알아보까요?

• 본 제품을 안전하게 사용하기 위해 다음 사항을 유의하시기 바랍니다.

## 청소방법입니다

### ● 그레이트, 버너캡, 배기구 덮개

더운물에 중성세제를 풀고 담가 두었다가 닦으시면 쉽게 닦을 수 있습니다. 씻은 후 마른 천으로 물기를 제거하여 제자리에 바르게 조립해 주십시오.

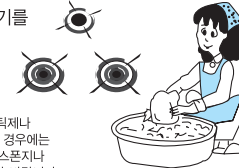

#### 주의

세라스톤코팅상면의 경우, 플라스틱제나 금속제 수세미를 사용하여 청소할 경우에는 세라스톤코팅이 상하므로 반드시 스폰지나 항균수세미등으로 청소하여 주시기 바랍니다. 상판내 오염물질을 장기간 방치시 변색에 우려가 있습니다.

### ● 부속품은 중성세제로 깨끗이

구이판, 그릴팬등은 중성세제를 묻힌 수세미로 청소하여 주십시오. (금속제 수세미는 사용하지 마십시오.)



### ● 버너캡은 솔로, 불꽃구멍은 송곳으로 깨끗이

불꽃이 제대로 나오지 않거나 오물등이 묻어 있을 때는 솔 및 송곳등으로 이물질을 제거하여 주십시오.



### ● 외관은 중성세제로 깨끗이

전면부 판넬등은 플라스틱이나 금속수세미를 사용하여 닦으면 손상될 우려가 있으므로 스폰지나 항균으로 청소하여 주십시오.

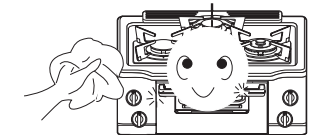

- 평상시 점검과 청소를 자주하여 고장없이 깨끗하게 오래 사용하십시오.
- 청소를 할 경우 중간밸브를 잠그고 제품이 완전히 식은 후 청소하십시오.
- 청소후 부속품은 제자리에 바르게 조립해 주십시오.

## 건전지 교환방법입니다

- 점화시 “딱”, “딱” 하는 스파크음이 느껴져 점화가 잘 되지 않을 경우 건전지를 교환하여 주십시오.
- 건전지를 삽입할 때는 +, - 를 확인하시고, +, - 가 잘 확인이 어려울 때는 건전지 케이스에 손을 넣었을때 스프링이 만져 지는 쪽이 - 극입니다.

- 건전지 교환시에는 제품 뒷면 우측 하단에 있는 건전지 케이스에서 소모된 건전지를 꺼낸 후 새 건전지로 끼워 넣어 주십시오.

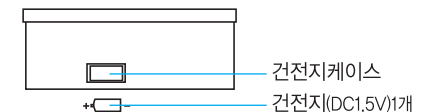



## 설치 및 가스호스 연결은 어떻게 하면 될까요?

• 가스기구를 설치할 때는 반드시 자격을 갖춘 시공업자에게 의뢰하여 설치하십시오.

### 설치장소의 선택

- 화재의 위험이 없는 곳을 선택하십시오.
- 제품주위에 가연성물질이 없는가 살피시고, 옆면이 15Cm, 뒷면은 15Cm, 윗면은 1m이상 떨어져 설치하십시오.
- 제품을 오래 사용하기 위해 습기가 적은 곳에 설치하십시오.
- 바닥이 단단하고 경사지지 않는 곳에 설치 하여 주십시오.
- 가연성의 벽으로부터 15Cm이상 떨어져서 설치할 수 없을때는 그림과 같이 별도의 방열판을 붙여 사용하여 주십시오.
- 가스기구를 설치할 때는 반드시 자격을 갖춘 시공업자에게 의뢰하여 설치하십시오.
- 사용가스를 임의로 변경하지 마십시오.  
(이사등으로 변경이 필요할 경우 당사 척척 고객센터 센터로 연락해 주십시오.)

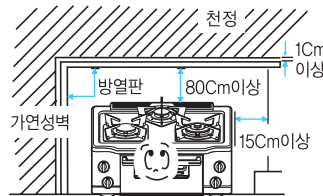
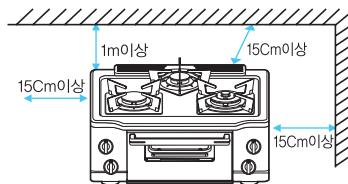

### 가스호스연결 방법

#### 1 호스앤드캡을 제거하세요.

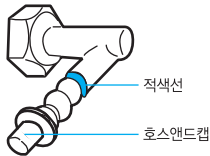

#### 2 호스를 적색위치까지 끼워 주십시오.

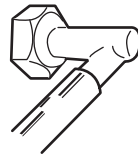

#### 3 호스고정링으로 단단하게 조이세요.

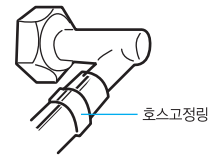

#### ⚠주의

- 호스가 제품에 닿거나 제품아래를 지나가지 않게 하십시오.
- 제품과 가스호스 연결시 호스가 우측으로 통과 할 경우 배기구 밑쪽으로 통과하도록 설치하여 주십시오.

### 커버덕트 조립방법

#### 나사로 고정 한다.

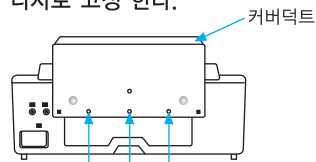

- 커버덕트를 바로하여 홈에 맞추어 주십시오.
- 나사로 고정하여 주십시오.



## 고장? 이런 경우는 어떻게 조치하면 되나요?

• 고장수리를 의뢰하시기 전에 아래사항을 확인해 보시고 그래도 이상이 있을때에는 척척고객상담센터로 연락해 주십시오.

증상	원인	조치사항
● 가스 냄새가 난다.	• 사용을 즉시 중단하고, 중간밸브와 가스통 밸브를 잠그고 환기를 시킨 다음 척척고객상담센터로 연락한다.	
● 사용중에 이상한 소리가 난다.	• 역화가 일어난다. • 버너캡의 조립이 잘못되지 않았는가? • 버너캡 및 버너바디 구멍이 막히지 않았는가?	▶ 불을 끄고 잠시후에 다시 켜다. 그래도 이상이 있으면 점검의뢰 한다. ▶ 버너캡을 바르게 조립한다. ▶ 버너캡 및 버너바디를 청소한다.
● 불꽃이 불안정하다.	• 공기의 흡입량이 적당한가? • 버너캡의 조립이 잘못되지 않았는가? • 버너캡 및 버너바디의 구멍이 막히지 않았는가? • 사용가스는 지정된 가스인가? • 가스호스가 꺾여있지 않았는가? • 가스가 다 소모되지 않았는가? • 사용장소가 밀폐되지 않았는가?	▶ 점검의뢰 한다. ▶ 버너캡을 바르게 조립한다. ▶ 버너캡 및 버너바디를 청소한다. ▶ 지정된 가스를 확인한다. ▶ 가스호스를 바르게 펴준다. ▶ 새로운 용기로 교체한다. ▶ 창문을 열어 환기를 시켜준다.
● 점화가 안된다.	• 가스통밸브 • 중간밸브는 완전히 열렸는가? • 가스가 다 소모되지 않았는가? • 버너캡의 조립이 잘못되지 않았는가? • 점화플러그에 오물이 묻어있지 않았는가? • 사용가스는 지정된 가스인가? • 버너캡 및 버너바디의 구멍이 막히지 않았는가? • 내부연결 단자가 빠지지 않았는가? • 고무관내 잔류공기가 남아있지 않았는가?	▶ 가스통밸브 • 중간밸브를 완전히 열어준다. ▶ 새로운 용기로 교체한다. ▶ 버너캡을 바르게 조립한다. ▶ 점화플러그 주위를 깨끗이 닦아준다. ▶ 지정된 가스를 사용한다. ▶ 버너캡 및 버너바디를 청소한다. ▶ 점검의뢰한다. ▶ 점화조작을 수회 반복한다.





# 매직가스레인지 **제품규격**을 알아볼까요?

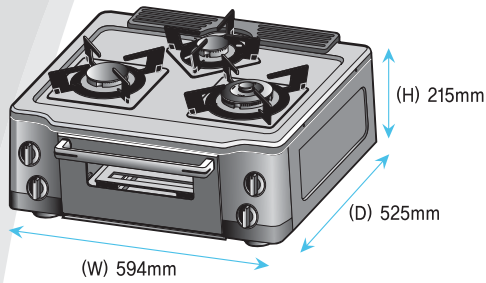

[GRA-3101C, 3102C]

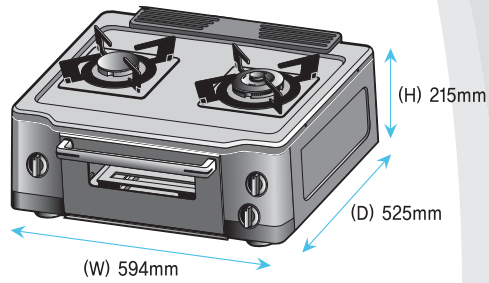

[GRA-2101C]

**MEMO**



연 소 기 명		가스레인지(3구)					
모 델 명		GRA-3101C, GRA-3102C	GRA-2101C				
점화 방식		연속 스파크 점화방식					
사용 전원		DC 1.5V(건전지 1개)					
호스 연결부		ø9.5mm 가스용 호스					
외형치수(mm)		(W)594×(D)525×(H)215(상판까지)					
무 게(기구)		20kg	18kg				
가 스 소 비 량 ( k w )	L N G	TOP버너	고열량버너(우)	3.5	3.5		
			중 버 너(좌)	2.45	2.45		
			소 버 너	1.5	-		
	G	그 릴 버 너	전 체	10.0	9.0		
			L P G	TOP버너	고열량버너(우)	3.0	3.0
					중 버 너(좌)	2.6	2.6
소 버 너	1.62	-					
G	그 릴 버 너	전 체	10.3	9.0			

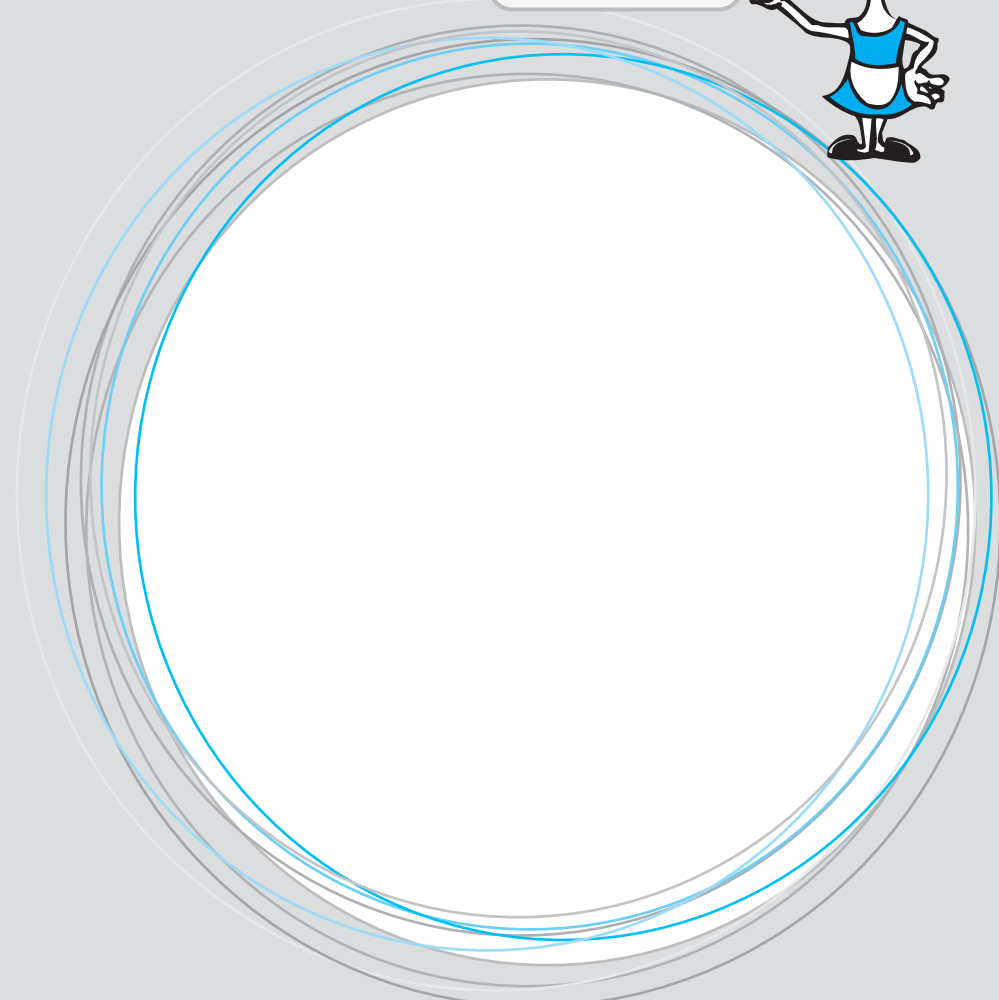



**MEMO**

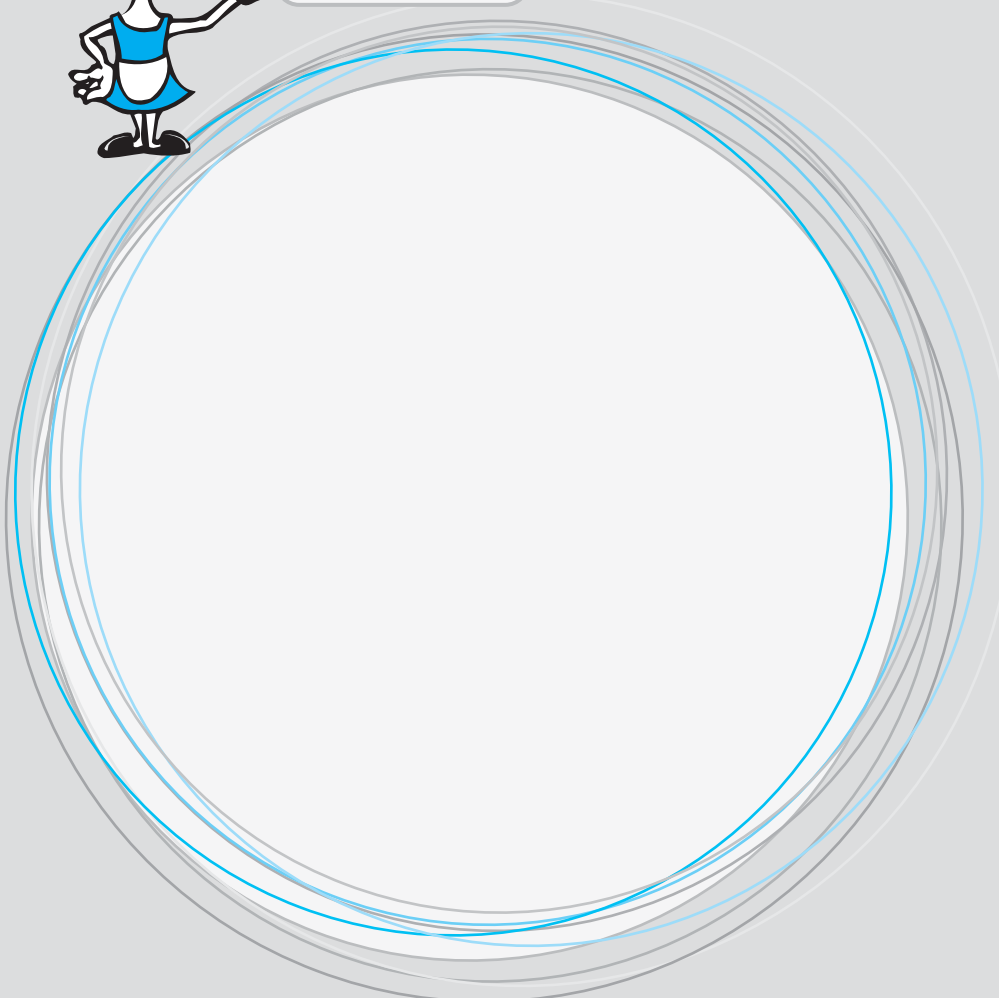

## 품질보증서

제 품 명	매직가스레인지	모 델 명	GRA-3101C GRA-3102C GRA-2101C
제 조 번 호		구 입 일 자	
구 입 처		고 객 성 명	
주 소	전 화		

- 본 제품은 엄격한 시험검사를 거쳐 승인을 얻은 제품이며, 재정경제부 소비자 피해보상 규정에 의거 고객의 정당한 피해를 보상해 드립니다.
- 품질보증기간내에 정상적인 사용상태에서 발생한 성능,기능상의 하자에 대해서는 당사가 무상으로 수리해 드리고, 수리가 불가능한 경우는 제품을 교환해 드립니다.  
품질보증기간에 해당되지 않은 다음의 경우는 유상 수리해 드립니다.  
1) 품질보증기간이 경과한 경우 발생한 성능불량 및 고장  
2) 소비자의 고의 또는 과실로 인하여 발생한 피해  
3) 당사의 서비스센터나 대리점이 아닌 장소에서 수리하여 발생한 고장  
4) 사용전원의 이상이나 접속기기의 불량으로 인한 고장 (품질보증기간불문)  
5) 부품자체의 수명이 다한 경우 (사용설명서에 포함된 경우에 한함)  
6) 천재지변에 의한 제품의 고장 또는 결함
- 당사의 서비스를 원할 경우, 적척고객상담센터사로 연락해 주시기 바랍니다.

### 제품별 품질보증기간 및 부품보유기간

제 품	품 질 보 증 기 간	부 품 보 유 기 간
매직가스레인지	1년 (가정용에 한함)	5년

## 동양매직

※ 사용가스를 임의로 변경하지 마십시오.  
(이사등으로 변경이 필요한 경우 적척고객상담센터사로 연락해 주십시오.)