



매직 선풍기

매직선풍기설명서 | FDG-1471
FDG-1472



전국 어디에서나
국번없이 **1577-7784**

저희 동양매직은 전국 각 곳에 서비스센터 및 매직점을 설치 운영하고 있으며 고객께서 보다 쉽게 서비스를 받을 수 있도록 **최척고객상담센터**를 운영하고 있습니다.
사용중 제품에 이상이 발생하거나 문의사항이 있으시면 **최척고객상담센터**로 연락주시면 자세하고 친절하게 상담 해드리겠습니다.

동양매직 **0000** A/S 인증마크 획득!



A/S인증마크는?

체계적인 서비스망을 통해 신속하고 공정한 A/S를 제공하는 업체에게 산업자원부 기술표준원에서 부여하는 사후봉사 우수기업 인증마크입니다.

통신판매안내

**1577
7784**

동양매직 제품을 전화로 주문하시면 즉시 우송해 드립니다.

- 최척고객상담센터에서는 고객센터의 일환으로 고객께서 구입·사용중인 제품중에서 소모품인 식기세척기 세제, 린스/공기청정기 필터/ 레인지후드 필터/ 진공청소기 먼지봉투 / 커피메이커 필터를 통신판매 하고 있습니다.
- 주문하신후 입금이 확인되면 서울/경인 지역은 3일 이내, 지방은 5일 이내 우송해 드립니다.



동양매직

서울시 중구 남대문로 5가 120번지 단암빌딩 18/24층

MAGIC

안전한 사용을 위한 주의사항

제품을 보다 안전하게 사용하기 위해 꼭 읽어 주십시오.

주의사항 및 사용방법입니다.

- 안전을 위한 주의사항입니다. 2p ~ 3p
- 각부의 명칭 및 부속품입니다. 4p
- 제품의 특징입니다. 5p
- 사용방법입니다. 6p
- 청소시 분해방법입니다. 7p
- 손질 및 보관방법입니다. 8p
- 제품의 규격입니다. 9p

※ 사용전에 “안전한 사용을 위한 주의 사항”을 반드시 읽으시고 정확하게 사용하여 주십시오.
읽으신후 누구나 언제라도 볼수있는 장소에 보관하여 주십시오.



안전한 사용을 위한 주의사항

- 다음 지시되어 있는 사항들은 제품을 안전하고 정확하게 사용하여 예상치 못한 위험이나 손해를 예방하기 위한 것이므로 반드시 지켜주시기 바랍니다.
- 안전과 관련된 주의사항은 잘못사용하면 예상되는 위험과 손해의 크기정도 그리고 위험발생의 긴급정도에 따라서 다음과 같이 구분하고 있습니다.

경고 지시사항을 위반할 경우 심각한 상해나 사망이 발생할 가능성이 있는 경우

주의 지시사항을 위반할 경우 경미한 상해나 제품손상이 발생할 가능성이 있는 경우

경고 이 그림기호는 위험을 끼칠 우려가 있는 사항과 조작에 대하여 주의를 환기시키기 위한 기호입니다.
이 기호가 있는 부분은 위험발생을 피하기 위하여 주의 깊게 읽고 지시에 따라야 합니다.

경고

- 교류 220V외에는 사용하지 마세요.
• 감전 및 화재의 원인이 됩니다.



- 젖은 손으로 전원코드를 만지지 마세요.
• 감전의 원인이 됩니다.

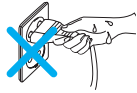

- 청소시에는 전원을 빼고 손질해 주세요.
• 감전 및 상해의 원인이 됩니다.

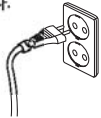

- 전원코드가 파손되었거나 흔들릴 때에는 사용하지 마세요.
• 감전 또는 누전으로 인한 화재의 원인이 됩니다.
(전원코드 파손시 서비스센터에 문의하여 교환하십시오.)

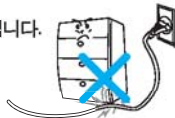

- 전원코드를 무리하게 구부리거나 묶거나 잡아당기지 마세요.
• 감전 화재의 원인이 됩니다.



- 전용 콘센트를 사용해 주세요.
• 파손 및 상해의 위험이 있습니다.



- 전원코드를 콘센트에 끼우거나 빼실 때 코드선을 잡지마시고 플러그를 잡아주세요.
• 발열, 발화의 원인이 됩니다.

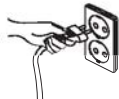

안전한 사용을 위한 주의사항

경고

- 절대로 개조, 분해, 수리하지 마세요.
• 화재, 감전, 부상
의 원인이 됩니다.



- 사용중 안전망 속으로 손가락이나, 젓가락 등의 물체를 넣지 마세요.
• 파손 및 상해의 위험이 있습니다.



- 가까이 또는 밀폐된 공간에서 장시간 사용하지 마세요.
• 질식사
의 우려가 있습니다.
(특히 어린이, 환자, 노약자에게는 좋지 않습니다.)



- 안전망 위에 수건, 옷 등 기타 천을 올려 놓지 마세요.
• 발열의 의한 화재의 원인이 됩니다.

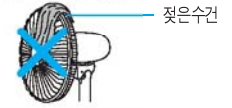

- 습기가 많은 곳에서는 사용하지 마세요.
• 감전의 원인이 됩니다.



- 안전망이 분리된 상태에서 전원코드를 전원에 연결하지 마세요.
• 감전 및 상해의 원인이 됩니다.



- 안전망이 분리된 상태에서 높이조절 버튼을 누르지 마세요.
• 높이 조절대가 튀어 올라 다칠 수 있습니다.



- 온도가 높은 곳이나 화기 근처에서는 사용하지 마세요.
• 변형 및 상해의 원인이 됩니다.



주의

- 분무식 살충제, 휘발유, 신나, 벤젠 등 유기용제를 사용하지 마세요.
• 감전의 원인이 됩니다.



- 경사진 곳이나 불안정한 곳에서는 사용하지 마세요.
• 감전 및 화재의 원인이 됩니다.



- 제품에 심한 충격을 주거나 떨어뜨리지 마세요.
• 고장, 파손, 감전, 화재의 원인이 됩니다.



- 폐가전 제품 처리시 지정된 처리 절차에 따라 폐기 하세요.
• 환경오염의 원인이 됩니다.

- 조립 체결부는 완전히 체결하여 확인 후 사용하세요.
• 파손 및 상해의 원인이 됩니다.





각부의 명칭 및 부속품입니다.

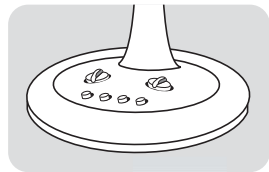
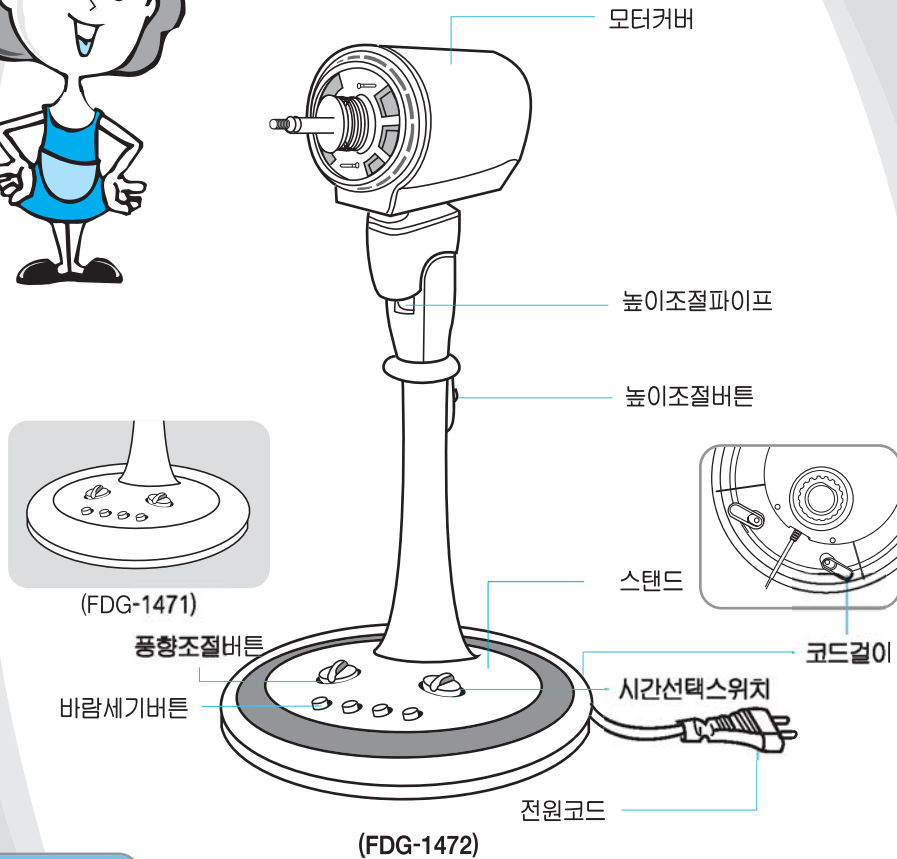

(FDG-1471)

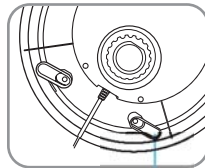

스탠드

코드걸이

시간선택스위치

(FDG-1472)

부속품

설명서	뒤 안전망	뒤안전망 고정구	날개	날개 고정구	앞 안전망
1개	1개	1개	1개	1개	1개



제품의 특징입니다.

동양매직 선풍기는 다릅니다.

시간선택 기능

- 180분까지 원하는 시간을 선택할 수 있어 장시간 안전하게 사용하실 수 있습니다.

바람세기 조절 기능

- 미풍, 약풍, 강풍의 바람세기를 원하는대로 조절할 수 있습니다.

코드보관이 간편한 코드걸이부

- 코드걸이부를 하면에 고리형으로 설치, 장기 보관시 사용하시면 편리합니다.

좌·우, 상·하 높이 조절 기능

- 좌우회전이 가능하며, 상하각도조절 및 높이조절도 할수있어 바람의 방향이 자유롭게 조정됩니다.

전면 풍향조절 기능

- 풍향조절 버튼을 전면에 부착하여 편리하게 사용하실 수 있습니다.

설치시 조립순서

■모터부 망

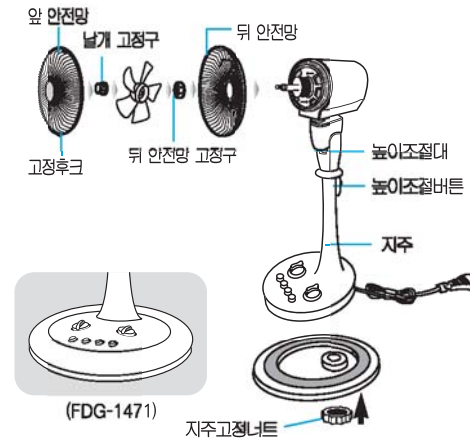

<본체부>

- 모터부와 본체부가 일체형으로 되어있어 별도의 조립과 분해가 필요치 않습니다.

<모터부 망 조립순서>

1. 뒤 안전망을 모터커버의 고정핀에 맞춰 뒤 안전망을 끼워 주십시오.
2. 뒤 안전망 고정구를 시계방향으로 돌려 뒤 안전망을 고정시켜 주십시오.
3. 모터축 핀에 날개를 홈에 걸리도록 끼워주시고, 날개 고정구를 시계반대방향으로 돌려 고정시켜 주십시오.
4. 뒤 안전망 위쪽에 앞 안전망의 고정 후크를 걸고 앞 안전망과 뒤 안전망에 끼워주십시오.
5. 뒤 안전망 아래쪽 망 고정클램프를 눌러 고정시킨 후 (+)자 드라이버로 고정 볼트를 조여 망을 고정시켜 주십시오.



사용법에 대하여 알아보까요?

사용전에

바람세기 버튼으로 바람세기를 선택하십시오.

- 미풍, 약풍, 강풍중 원하는 바람의 세기에 따라 바람세기 버튼을 누르면 동작합니다.
- 시간선택 스위치가 "0"에 있을 때에는 바람세기 버튼을 눌러도 동작하지 않습니다. 이때는 시간선택 스위치를 "연속"위치에 맞추거나 시간선택을 하시면 작동됩니다.

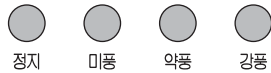

시간선택 스위치를 돌려서 시간을 맞추어 주십시오.

- 시간을 맞추어 놓고 시간이 모두 경과되어 "0"위치에 오면 자동으로 동작이 정지하게 됩니다.
- 계속 동작을 시킬 때에는 "연속"위치에 맞추십시오.

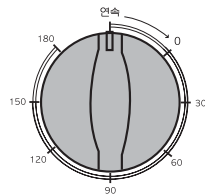

풍향조절 스위치로 풍향을 맞추어 주십시오.

- 풍향조절 손잡이를 '회전' 위치에 놓으면 회전이 이루어집니다.
- 회전시 선풍기의 머리가 원하는 위치에 왔을 때 풍향조절 손잡이를 '정지' 위치에 놓으면 원하는 방향으로 풍향을 맞출 수 있습니다.

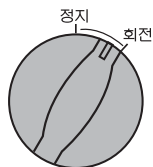

청소시 분해방법을 알아보까요?

선풍기를 분해 하실때에는

<p>1 • 고정클립에 고정나사를 제거한 후 고정클립을 아래로 당겨서 뺀 후에 앞 안전망의 아래쪽 안전망 고정링의 손잡이를 앞으로 당겨서 분해하여 주십시오.</p>	<p>2 • 뒤 안전망 위쪽에 앞 안전망의 고정후크를 분해하여 주십시오.</p>
<p>3 • 날개 고정구를 시계 방향으로 돌려 분해하십시오.</p>	<p>4 • 날개를 앞으로 당겨 분해 하십시오.</p>
<p>5 • 뒤안전망 고정구를 시계 반대 방향으로 돌려 분해 하십시오.</p>	<p>6 • 뒤 안전망을 앞으로 당겨 분해 하십시오.</p>
<p>7 • 스탠드 뒤에 지주고정너트를 뺀 후 분리 하십시오.</p>	

손질 및 보관

1. 선풍기를 깨끗이 손질하실 때에는 비눗물이나 합성세제용액을 부드러운 헝겊에 적셔 닦아 낸 후 맑은물에 적신 헝겊으로 거품이 묻어 있지 않도록 깨끗이 닦아 내십시오.
2. 마른헝겊으로 물기를 깨끗이 제거하여 주십시오.
3. 전기가 통하는 부분(모터부, 스위치부등)에는 절대 물기가 묻지 않도록 주의하여 주십시오.
4. 깨끗이 손질한 다음 비닐커버를 씌워 상자에 포장하여 습기가 없는 장소에 보관하여 주십시오.



사용법에 대하여 알아보까요?

손질 하기전에

스탠드 · 모터 손질

- 중성세제를 묻힌 부드러운 천으로 먼지등을 닦아 내십시오



중성세제

- 모터의 회전축을 닦을 때에는 재봉틀기름 등을 사용하십시오(녹방지)



재봉틀기름

- 모터와 스탠드에는 물기가 스며들지 않도록 주의 하십시오. 고장의 원인이 됩니다.

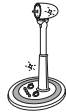

날개 · 안전망 손질

- 중성세제를 묻힌 부드러운 천으로 먼지등을 닦아 내십시오



중성세제

- 더러움이 심할 때에는 물로 닦아 주십시오

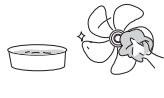

- 물기가 남아있을 때에는 녹이 나기 쉽습니다. 잘 건조시켜 주십시오



보관 방법

- 모터의 회전축에 비닐튜브를 끼워 주십시오

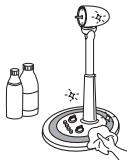

- 포장박스에 선풍기를 넣고 습기가 적은 곳에 보관하여 주십시오

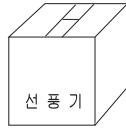

선풍기

고장? 그러나 한번 더 살펴봐주십시오.

증상

- 날개가 돌아가지 않음

확인 사항

- 전원코드가 콘센트에서 빠져있지 않은가?
- 안전망이 찢어져서 날개가 걸려있지 않은가?
- 시간선택 설정시 시간선택 스위치가 "0"에 위치하지 않았는가?



제품의 규격입니다.

제품의 규격

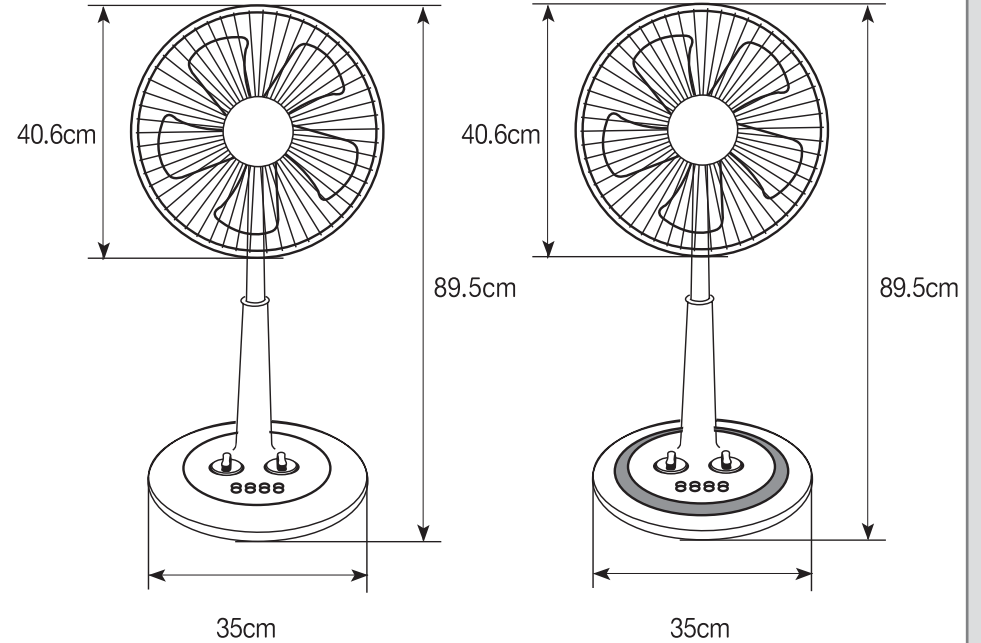

모델명	FDG-1471/FDG-1472		
정격전압	교류220V60Hz	최대풍속	224m/min
소비전력	48W이하	표준풍량	57.1m ³ /min
날개크기	35cm	에너지효율등급	2등급
날개개수	5엽	제품중량	약 4.5Kg
최대회전수	1170RPM	사용장소	옥내용



MEMO

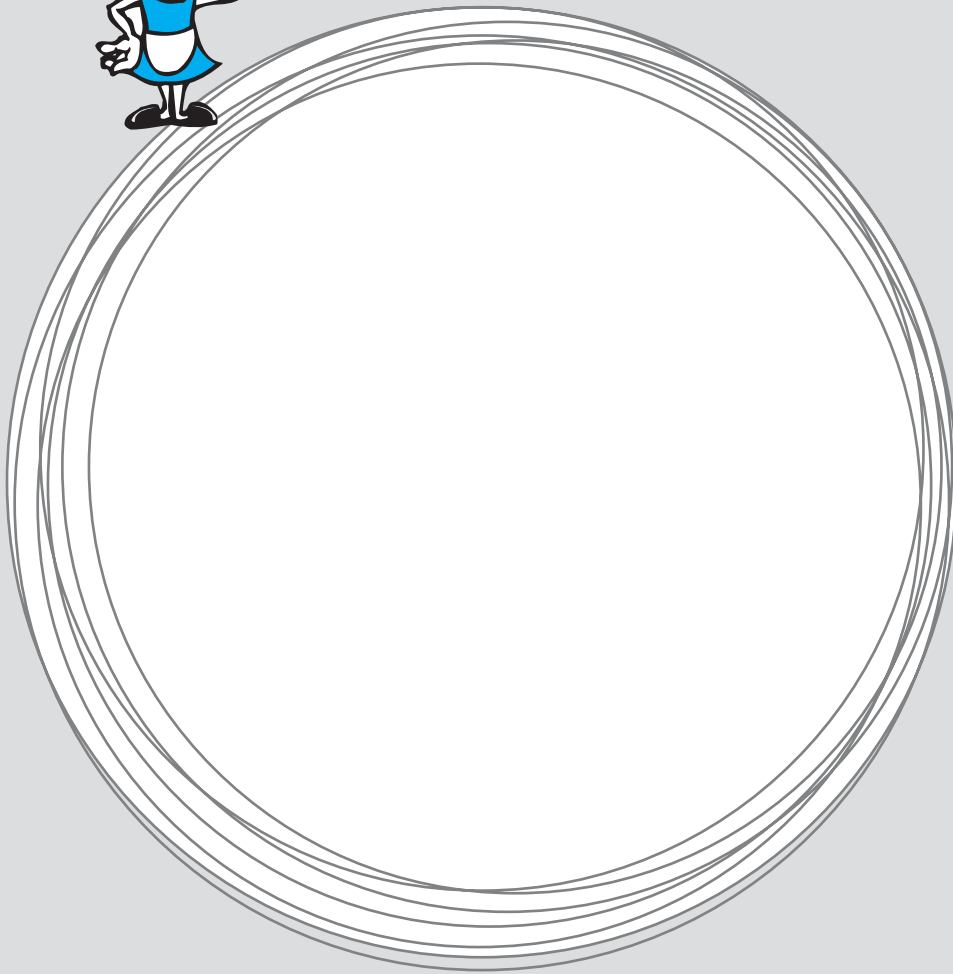

품질보증서

제 품 명	선풍기	모 델 명	FDG-1471 FDG-1472
제 조 번 호		구 입 일 자	
구 입 처		고 객 성 명	
주 소	전 화		

- 본 제품은 엄격한 시험검사를 거쳐 한국전기전자시험연구원의 승인을 얻은 제품이며, 재정경제부 고시 제2001-22호에 의거 소비자의 정당한 피해를 보장해 드립니다.
- 품질보증기간내에 정상적인 사용상태에서 발생한 성능·기능상의 하자에 대해서는 당사가 무상으로 수리해 드리고, 수리가 불가능한 경우는 제품을 교환해 드립니다.
품질보증기간에 해당되지 않은 다음의 경우는 유상 수리해 드립니다.
1) 품질보증기간이 경과한 경우 발생한 성능불량 및 고장
2) 소비자의 고의 또는 과실로 인하여 발생한 피해
3) 당사의 서비스센터나 대리점이 아닌 장소에서 수리하여 발생한 고장
4) 사용전원의 이상이나 접속기기의 불량으로 인한 고장 (품질보증기간불문)
5) 부품자체의 수명이 다한 경우 (사용설명서에 포함된 경우에 한함)
6) 천재지변에 의한 제품의 고장 또는 결함
- 당사의 서비스를 원할 경우, 척척고객상담센터로 연락해 주시기 바랍니다.

제품별 품질보증기간 및 부품보유기간

제 품	품 질 보 증 기 간	부 품 보 유 기 간
선풍기	2년	5년

