

# Magic

## 매직복합(스팀)오븐

EON BUILT-IN  
40 Series

### 안전한 사용을 위한 주의사항

제품을 보다 안전하게 사용하기 위해 꼭 읽어 주십시오

• 본 제품은 이런 장점이 있습니다.	2p
• 안전한 사용을 위한 경고사항	3~6p
• 안전한 사용을 위한 주의사항	7~9p
• 각부의 명칭과 기능을 알아볼까요?	10p
• 부속품 및 사용방법에 대하여 알아볼까요?	11p
• 요리에 따른 조리 용기에 대하여 알아볼까요?	12p
• 조작부 이름과 기능을 알아볼까요?	13~14p
• 터치버튼 사용방법 및 주의사항을 알아볼까요?	15p
• 물통의 조립방법입니다.	16p
• 제품을 처음 사용하기 전에	17p
• 사용 가능한 그릇의 종류를 알아볼까요?	18p
• 데우기 기능을 알아볼까요?	19p
• 자동요리를 알아볼까요?	20p
• 자동요리(오븐, 구이, 스팀, 레인지, 해동, 발효)를 알아볼까요?	21~25p
• 부가기능을 알아볼까요?	26~28p
• 스팀청소를 알아볼까요?	29p
• 예열기능 사용방법을 알아볼까요?	30p
• 수동요리를 알아볼까요?	31p
• 수동요리(스팀오븐, 오븐, 스팀, 구이, 레인지, 해동, 발효)를 알아볼까요?	32~38p
• 조리연장에 대하여 알아볼까요?	39~40p
• 전원 차단 기능입니다.	41p
• 잠금 기능입니다.	42p
• 사용 후 청소 방법에 대하여 알아볼까요?	43p
• 고장? 이런 경우는 어떻게 조치하면 되나요?	44p
• 자가진단 표시부입니다.	45p
• 이런 경우는 제품문제가 아닙니다.	46p
• 폐기전제품 처리 안내입니다.	47p
• 스팀 오븐 제품규격을 알아볼까요?	48p
• 설치 전에 알아두어야 할 부분을 알아볼까요?	49p
• 설치하는 어떻게 하면 되나요?	50p

• 사용 전에 "안전한 사용을 위한 주의 사항" 을 반드시 읽어 보시고 정확하게 사용하여 주십시오.  
 • 읽어 보신 후 누구나 언제라도 볼 수 있는 장소에 보관하여 주십시오.  
 • 본 제품은 국내(대한민국)용입니다.  
 전원, 전압이 다른 국외에서는 사용할 수 없습니다.

\*외관은 품질의 향상을 위하여 예고없이 변경될 수 있습니다.

한국서비스품질 우수기업  
Excellent Service Quality

서비스도 매직이 최고입니다.

1577-7784

www.magic.co.kr

사후봉사가 우수한 기업에 대한 품질을 국가기관에서 보증하는 인증마크입니다.

- 고객상담센터에서는 고객서비스의 일환으로 고객께서 구입 • 사용중인 제품중에서 소모품인 식기세척기 세제, 린스 / 공기청정기 필터/정수기필터/비데필터/연수기 재생용액등을 통신판매 하고 있습니다.



본 제품은 이런 **장점**이 있습니다.

100°C 스팀을 최고 250°C까지 순간 가열한 고온의 미세한 스팀이 조리물 전체를 감싸 조리물 내부까지 빠르게 전달되어 지방과 염분 감소, 비타민을 보존하는 특화된 멀티 스팀오븐 입니다.(EON-B401SM모델)

구 분	설 명
순간 스팀 발생 기능	조리시작 후 1분 이내 스팀이 발생하여 조리시간을 단축시킵니다.(EON-B401SM모델)
편리한 오븐내부 청소	이질클린 코팅채용 및 회전접시 제거로 오븐내부 청소가 간편합니다.
대용량 오븐	40L 의 대용량 오븐으로 식재료 크기에 상관없이 요리를 하실 수 있습니다.
50가지 자동코스	스팀, 오븐, 구이, 레인지, 발효, 해동의 50가지 요리와 부가기능에 따른 최적의 조리 조건을 구현하였습니다. (EON-B402M/B412M 모델은 40가지의 자동요리가 있습니다.)
스팀에 의한 웰빙 요리	100°C를 약간 넘는 발생된 증기압력으로 조리를 하는 것은 음식물의 영양분을 파괴하지 않고 음식원료의 고유색상과 맛을 유지시켜 줍니다.(EON-B401SM모델)
터치센서 조작 기능	터치센서 조작부를 두어, 조작의 편리성을 구현하였습니다.
조작이 편한 그래픽 LCD 채용	조작이 편리한 LCD를 채용하여 누구나 쉽게 조작 할 수 있습니다.
구이요리의 최적화	구이전용 히터를 채용하여 본연의 구이 성능을 구현하였습니다.
요리의 최적화	스팀과 컨벡션의 조화로 최적의 요리를 구현하였습니다.
에너지 절약	제품을 사용하지 않을때는 자동으로 전원 차단기능이 작동하여 에너지를 절약 합니다.
SPEED 조리	콤비기능(전자레인지, 오븐)에 의해 조리 시간이 최대 50%까지 빨라졌습니다.



안전한 사용을 위한 **경고사항**

- 본 제품을 안전하게 사용하기 위해 다음 사항을 유의 하시기 바랍니다.
- 경고 및 주의 사항을 지키지 않아 발생된 사고에 대해서는 판매 또는 제조회사에서는 책임지지 않습니다.

**경고** 경고사항을 위반할 경우 심각한 상해나 사망이 발생할 가능성이 있는 경우

**주의** 주의사항을 위반할 경우 경미한 상해나 재산상의 손해가 발생할 가능성이 있는 경우

- 이 그림기호는 위험을 끼칠 우려가 있는 사항과 조작에 대하여 주의를 환기시키기 위한 기호입니다.
- 이 그림기호는 해서는 안되는 금지표시 기호입니다.
- 이 그림기호는 반드시 지켜야 하는 지킴표시 기호입니다.

사용 전 및 설치할 때

## 경고

- 전원코드를 무리하게 구부리거나 무거운 물건에 눌러 파손되지 않도록 하세요.  
• 화재 및 감전의 위험이 있습니다.

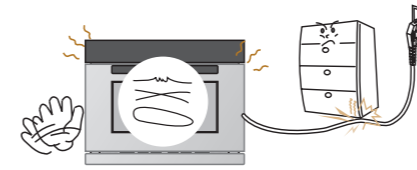

- 멀티 콘센트 (220V, 15A이상) 사용시 여러 기기를 동시에 사용하지 마세요.  
• 콘센트 이상 발열로 인한 화재의 위험이 있습니다.  
• 차단기가 작동하여 전원이 꺼질 위험이 있습니다.

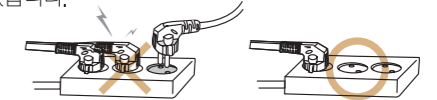

- 타기 쉬운 물건을 제품 옆에 두지 마세요.  
• 화재의 위험이 있습니다.

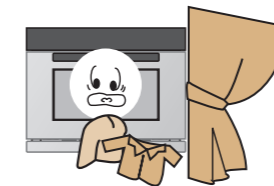

- 제품을 단단하고 수평한 곳에 설치하세요.  
• 화재 및 상해의 위험이 있습니다.

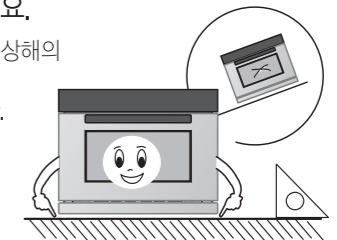

- 전원코드가 제품의 윗면, 밑면, 옆면, 뒷면 또는 배기부나 발열부 등에 닿지 않도록 하세요.  
• 전원코드가 녹아 화재, 폭발, 질식의 위험이 있습니다.

- 전원코드를 잡고 빼지 마세요.  
• 코드부분이 망가질 경우 화재 및 감전의 위험이 있습니다.





## 안전한 사용을 위한 경고사항

사용 전 및 설치할 때

### ⚠ 경고

⚠ 본 제품은 교류 220V 전용제품입니다. 전원 플러그는 반드시 접지된 220V 전용콘센트를 사용하세요.

- 고장 및 누전시 감전의 우려가 있습니다.

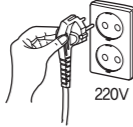

⚠ 연장콘센트는 접지형 콘센트를 사용하고, 동시에 접지형 벽면콘센트에 꽂아서 사용하세요.

- 비접지형 사용 시 감전 및 상해의 원인이 됩니다.

⚠ 젖은 손으로 전원 플러그를 만지지 마시고, 제품 청소나 손질할 때 전원플러그를 뽑아 주세요.

- 이상 작동으로 인한 감전, 상해, 화재의 위험이 있습니다.

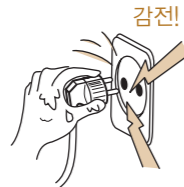

⚠ 포장용 비닐 등은 유아의 손이 닿지 않는 곳에 보관하거나 또는 폐기하여 주십시오.

- 입이나 코를 막아 질식하는 등의 안전사고의 원인이 됩니다.

사용할 때

### ⚠ 경고

⊘ 제품을 물에 담그거나 제품 내부에 물이 들어가지 않게 하세요.

- 화재 및 감전의 위험이 있습니다.



⚠ 다음과 같이 사용설명서에 명시되지 않은 다른 용도로는 사용하지 마세요. (과열이나 이상동작을 하여 화재의 위험이 있습니다.)

- 습기 말리기 (옷, 신문, 인형, 소형가전제품, 휴대용 기기, 애완동물 등)
- 난방용 등
- 시험용 (대학, 회사 등)

⚠ 조리실 내부의 각종 내용물 (사용설명서 등)은 빼내신 후 사용하세요.

- 화재의 위험이 있습니다.

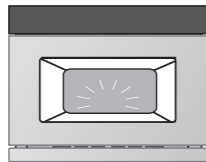

⊘ 조리실이 비어있는 상태에서 동작하지 마세요.

- 화재 및 제품 고장의 원인이 됩니다. (단, 공연소, 스팀세척, 예열 중일 때는 제외)

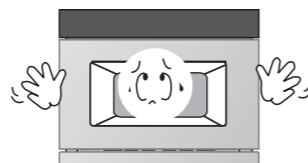

## 안전한 사용을 위한 경고사항

사용할 때

### ⚠ 경고

⊘ 음식물은 사용 설명서에 명시된 시간 이상으로 가열하지 마세요.

- 화재의 위험이 있습니다.

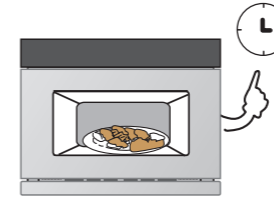

⊘ 어린이가 접근해 도어를 조작하거나 매달리지 않도록 하세요.

- 제품이 넘어지거나 문에 손이 끼게 되어 어린이가 다치거나 제품고장의 원인이 됩니다.
- 어린이는 보호자의 보호하에 사용하세요.



⚠ 물을 끓인 직후 커피 등을 넣거나 충격을 가하면 갑자기 끓어 넘쳐 화상을 입을 우려가 있습니다.

- 가열이 끝난 후 적어도 30초 정도 지난 후에 용기를 꺼내세요.
- 목이 좁고 긴 매끄러운 용기는 사용하지 마세요.



⊘ 조리물을 잡지, 신문지 등으로 포장하여 가열하지 마세요.

- 화재의 원인이 됩니다.

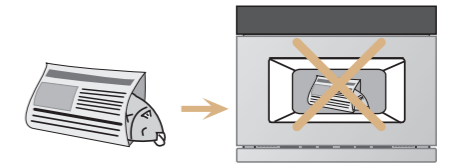

⊘ 제품을 서비스기사 외에 절대로 분해, 수리, 개조를 하지 마세요.

- 이상 작동으로 인한 감전, 상해, 화재의 위험이 있습니다. (제품 내부에는 고전압 부분이 있어 매우 위험합니다.)

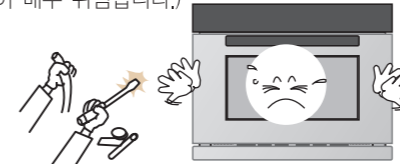

⊘ 도어의 외관 유리는 외부 충격에 깨질 수 있으니, 충격을 가하지 마세요.

- 유리 파편에 의한 상해의 위험이 있습니다.



⊘ 요리종료 후 용기를 꼬집어 낼 때는 반드시 조리용 장갑을 사용하세요.

- 화상의 위험이 있습니다.



⊘ 조리 전·후에 오븐도어를 연 상태에서 도어 위에 음식물 또는 무거운 물건을 올려 놓지 마세요.

- 제품 파손 및 화상을 입을 수 있습니다.





# 안전한 사용을 위한 경고사항

사용할 때

## 경고

❌ 요리 중에는 절대로 잠들거나 자리를 떠나지 마세요.

- 과열에 의한 제품 손상이나 화재의 위험이 있습니다.

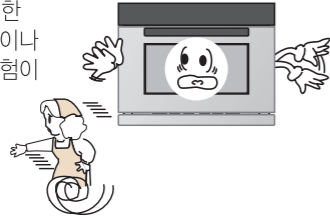

⚠️ 제품을 사용하지 않을 때는 항상 조리실 내부를 비워주세요.

- 오조작에 의해 화재 및 제품의 손상이 있습니다.

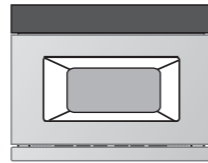

⚠️ 젖은 손으로 전원 플러그를 만지지 마시고, 제품 청소나 손질할 때 전원플러그를 뽑아 주세요.

- 감전사고의 위험이 있습니다.

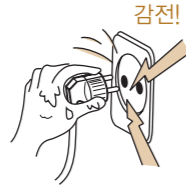

❌ 케이스 내부 및 배기구에 핀이나 철사 등의 금속물을 넣지 마세요.

- 감전에 의한 상해의 위험이 있습니다.

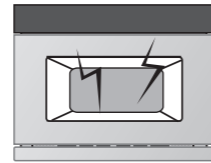

⚠️ 조리 전에 음식물이 상했는지 확인하세요. (특히, 여름철 요리 예약 시 주의하세요.)

- 식중독의 원인이 됩니다.

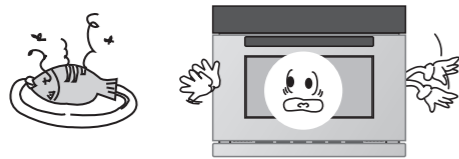

❌ 껍질이 단단한 열매(밤, 달걀), 뚜껑이 있는 병(예:쌍화탕), 밀봉된 인스턴트 식품(우유, 젓병) 등은 그대로 가열하지 마세요.)

- 열매는 칼집을 내고 병은 뚜껑을 개봉하세요.
- 달걀은 가열하면 폭발이나 파열의 위험이 있으므로 사용하지 마세요.

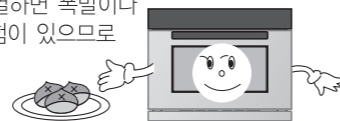

❌ 가연성 물질을 제품 옆에 두지 마세요.

- 화재나 폭발의 위험이 있습니다.

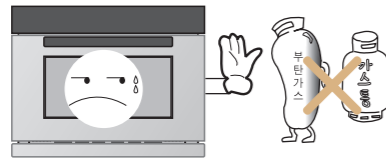

⚠️ 휴대용 및 가정용 핫팩등을 전자레인지에 오래 가열 할 경우 터짐 및 화재가 발생 할 수 있으므로 주의 하세요.



# 안전한 사용을 위한 주의사항

사용 전 및 설치할 때

## 주의

❌ 플라스틱 조명기구나 선반 등의 아래에는 제품을 설치하지 마세요.

- 과열에 의한 조명기구 갓 등의 변형이나 화재의 위험이 있습니다.

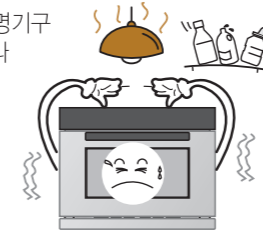

❌ 습기가 많거나 물이 튀는 곳에 설치하지 마세요.

- 감전이나 화재의 위험이 있습니다.



❌ 승압트랜스를 절대 사용하지 마세요.

- 절연 약화에 따른 감전, 누전, 발화의 위험이 있습니다.

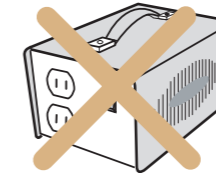

⚠️ 장시간 사용하지 않을 때는 '시작/전원' 버튼을 3초간 눌러 전원을 꺼주세요.

- 오작동에 의한 화재의 원인이 됩니다.

❌ 손상된 전원 플러그나 코드, 헐거운 콘센트를 사용하지 마세요.

- 감전 및 화재의 원인이 됩니다.
- 전원코드 파손 시 구입처 및 서비스센터에 문의하여 교환하십시오.

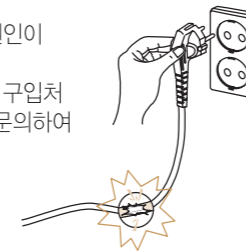

⚠️ 제품 설치 시 설치시방서에 따라 반드시 설치하여 주세요.

- 내부온도 상승으로 인한 화재의 원인이 됩니다.



※설치시방서 별첨.

❌ 창문의 커튼 등으로 흡기구, 배기구가 막히지 않도록 하고 인화성 물질은 가까이 두지 마세요.

- 화재의 원인이 됩니다.

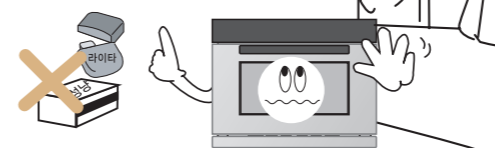

⚠️ 인화성 물질을 가까이 두지 마세요.

- 화재나 폭발의 위험이 있습니다.





# 안전한 사용을 위한 주의사항



# 안전한 사용을 위한 주의사항

사용할 때

## 주의

⊘ 제품 외부에 커버를 씌우지 마세요.  
 • 고장이나 화재의 위험이 있으며, 커버가 문에 끼어 닫히지 않을 수 있습니다.

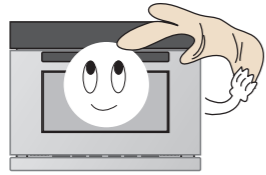

⊘ 요리 중 또는 요리종료 직후에는 본체 및 물받이가 뜨거우므로 접촉하지 마세요.  
 • 화상의 위험이 있습니다.

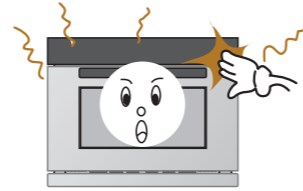

⊘ 사용 중 또는 사용 직후에 오븐도어에 물을 떨어뜨리지 마세요.  
 • 유리파손 및 상해의 위험이 있습니다.

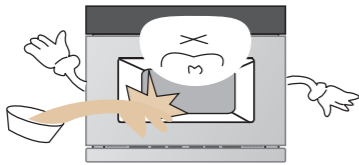

⊘ 요리 중 스팀 배기구로 고온의 증기가 나오므로 접촉하거나 막지 마세요.  
 • 화상 및 화재의 위험이 있습니다.

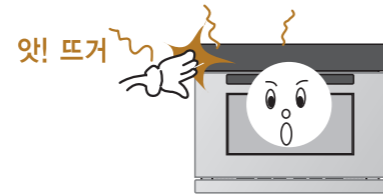

⊘ 제품 청소 시 시너, 벤젠, 왁스 등을 사용하지 마세요.  
 • 제품의 변색, 벗겨짐 등 제품 외관 손상의 원인이 됩니다.



⚠ 플라스틱 또는 종이 용기의 식품을 직접 넣고 가열하지 마세요.  
 • 용기가 변형되고 화재의 위험이 있습니다.



⊘ 금속성의 용기 및 금선이나 은선을 두른 용기 등은 불꽃이 발생할 수 있으므로 사용하지 마세요.  
 • 화재의 원인이 됩니다.



⚠ 음료수를 전자레인지로 가열할 때는 주의해서 용기를 다루어 주세요.  
 • 갑자기 끓어 넘쳐 화상의 위험이 있습니다.

사용할 때

## 주의

⚠ 데우기 후에는 매우 뜨거울 수 있으므로 주의하세요.  
 • 특히 데우기 한 음식을 어린이에게 줄 때는 뜨겁지 않도록 주의하세요.  
 • 젓병이나 유아용 식품병을 데운 후에는 내용물을 젓거나 흔들어서 먹이거나, 충분히 식힌 후 먹이세요.



⚠ 조리 후 식기나 음식물을 꺼낼 때 또는 랍을 땔 때 주의하여 주세요.  
 • 고온이며 랍을 땔 때 증기가 갑자기 나와 화상의 위험이 있습니다.



⚠ 이상한 소리나 냄새 또는 연기가 나면 즉시 전원 플러그를 뽑고 문을 닫아 둔 채로 동양매직 서비스 센터에 의뢰하세요.  
 • 상담전화 : 1577-7784



⚠ 조리 중 또는 조리 직후 오븐도어를 열 때 도어에 얼굴이나 신체를 가까이 하지 마세요.  
 • 열기 및 스팀에 의한 화상의 위험이 있습니다.  
 • 사용 중에는 가급적 도어를 열지 마시고 도어를 열 때는 뜨거운 스팀이 나오니 얼굴이나 신체를 가까이 하지 마세요.

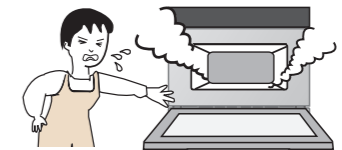

⚠ 조리 완료 후에 물통의 잔수를 반드시 비워주세요.  
 • 장시간 방치하면 물 부패의 원인이 됩니다.  
 • 물받이 물넘침의 원인이 됩니다.

⚠ 오븐 용기는 조리물과 함께 사용합니다.  
 • 조리물 없이, 오븐 용기만을 넣고 레인지를 사용하면, 내부온도 상승으로 인한 화재의 원인이 됩니다.



# 각부의 명칭과 기능을 알아볼까요?

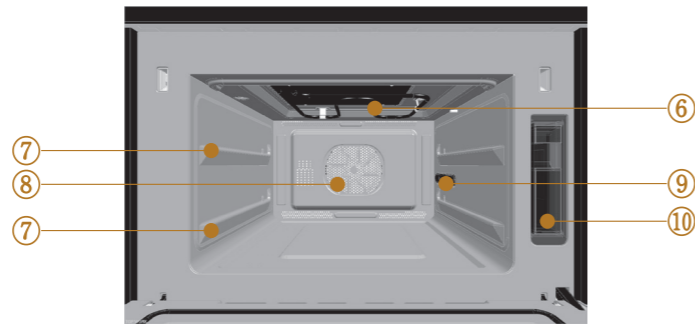
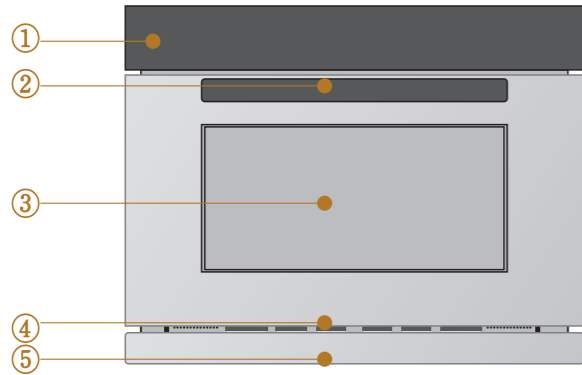

## 명칭과 기능

- ① 조작부  
원하는 조리기능을 선택하는 부분입니다.
- ② 손잡이  
오븐도어를 열고 닫을 때 사용합니다.
- ③ 투시창  
조리의 진행상태를 확인 할 수 있습니다.
- ④ 배기구  
조리 시 수증기 및 열기가 나오는 곳 입니다.
- ⑤ 하단커버  
⑥ 그릴 히터  
구이 요리 시 작동됩니다.
- ⑦ 오븐상단 (2단) / 오븐하단 (1단)  
주로 오븐용기, 스팀용기를 끼워 사용합니다.
- ⑧ 컨벡션 팬, 오븐 히터  
오븐 조리 시 열풍이 나오는 출구입니다.
- ⑨ 스팀 분출구  
스팀 조리 시 스팀이 나오는 곳입니다.
- ⑩ 물통  
스팀조리 시 물을 넣어 사용합니다.

※ 상기 그림은 EON-B401SM 모델임.



# 부속품 및 사용방법에 대하여 알아볼까요?

## 부속품 사용방법

부속품	기능	사용방법	
	오븐용기	- 오븐 내부의 측면 가이드 홈에 용기를 끼워 사용합니다. - 요리종류에 따라 1단 또는 2단에 끼워 사용하세요.(용기 위치는 요리가이드를 참조하세요.) - 콤비, 오븐 조리 시 음식물을 올려놓고 사용합니다.(반드시 조리물과 함께 사용합니다.) <b>⚠ 경고 전자레인지 조리시 사용하지 말아주세요. 손잡이가 변형되거나 소손될 수 있습니다.</b>	
	구이석쇠	- 콤비요리, 구이 요리시 오븐용기 위에 구이석쇠를 올려놓고 사용합니다. <b>⚠ 주의 전자레인지 조리 시, 구이석쇠에 '실리콘'재질의 패킹이 끼워진 상태에서 사용합니다.</b>	
EON-B401SM 모델		스팀용기	- 오븐내부의 측면 가이드 홈에 용기를 끼워 사용합니다. - 요리종류에 따라 1단 또는 2단에 끼워 사용하세요. <b>⚠ 경고 전자레인지 조리시 사용하지 말아주세요. 손잡이가 변형되거나 소손될 수 있습니다.</b>
		물통	- 스팀 요리 시 물을 넣어 사용하세요. - 물이 없을 경우 요리에 따라서 작동이 안 되도록 되어 있습니다. - 스팀 사용 후에는 반드시 물을 버리고 깨끗이 씻어 주십시오.

## ⚠ 주의

- 부속품은 반드시 요리가이드를 참고하여 사용하세요.  
(부속품을 잘못 사용하면 원하는 요리상태가 되지 않을 수 있습니다.)
- 부속품들은 본제품의 전용 부품이므로 다른 용기와 함께 사용하지 마세요.
- 음식물 없이 부속품만을 넣고 제품을 사용하지 마세요.
- 조리 후 부속품(오븐용기, 스팀용기, 구이석쇠)을 옮길 때는 반드시 보호장갑을 끼고 용기 중앙부를 잡아 주세요.
- 오븐용기를 청소할 때 수세미를 사용하면 코팅면이 손상될 수 있으므로 스펀지와 중성 세제를 사용하세요.
- 레인지 조리 시는 전자레인지 사용 가능 그릇만을 사용해 주세요.
- 전자레인지에 구이석쇠를 사용 시, 구이석쇠에 '실리콘'재질의 패킹이 끼워진 상태에서 사용합니다.
- 부속품은 소모품이므로 분실 및 코팅이 벗겨졌을 경우 가까운 서비스 센터에 연락하여 구입하시기 바랍니다.

부속품	오븐용기	구이석쇠	스팀용기	물통

※ 물통 및 스팀 용기는 EON-B401SM 모델의 부속품입니다.  
※ 부속품의 구성사양은 품질향상을 위해 예고 없이 변경될 수 있습니다.



## 요리에 따른 조리용기에 대하여 알아보까요?

• 요리에 따른 용기의 종류 및 단 위치는 요리가이드를 참고하세요.

### 콤 비

구분	메뉴	조리용기
콤 비	통닭구이	오븐용기 + 구이석쇠
	닭날개구이	오븐용기 + 구이석쇠
	돈가스	오븐용기 + 구이석쇠
	바비큐립	오븐용기
	통삼겹살	오븐용기
	군고구마	오븐용기
	웨이감자	오븐용기 + 구이석쇠
	고갈비	오븐용기 + 구이석쇠
	군만두	오븐용기 + 구이석쇠
	약 식	오븐용기 + 구이석쇠

### 오븐

구분	메뉴	조리용기
오븐	깨찰빵 (EON-B401SM)	오븐용기
	쿠키	오븐용기
	머핀	오븐용기
	케이크	오븐용기
	피자	오븐용기 + 구이석쇠
	누룽지	오븐용기
	마늘빵	오븐용기 + 구이석쇠
	치킨커틀릿	오븐용기 + 구이석쇠
	떡볶이	오븐용기
	잡채	오븐용기
	단호박찜 (EON-B402M)	오븐용기

### 구 이

구분	메뉴	조리용기
구 이	생선구이	구이석쇠 + 오븐용기
	새우구이	구이석쇠 + 오븐용기
	장어구이	구이석쇠 + 오븐용기
	황태구이	구이석쇠 + 오븐용기
	더덕구이	구이석쇠 + 오븐용기
	베이컨말이	구이석쇠 + 오븐용기
	삼겹살	구이석쇠 + 오븐용기
	불고기	오븐용기
	통오징어	구이석쇠 + 오븐용기
	꼬치구이	구이석쇠 + 오븐용기

### 스 팀

\* 스팀기능은 EON-B401SM 모델임.

구분	메뉴	조리용기
스 팀	야채데침	스팀용기
	단호박찜	스팀용기
	삶은달걀	스팀용기
	찐빵	스팀용기
	찐만두	스팀용기
	영양찰떡	스팀용기
	한방수육	오븐용기
	김치찜	오븐용기
	생선찜	오븐용기
	해물찜	오븐용기

### 레인지/해동·발효

구분	메뉴	조리용기
레인지	냉장밥	내열용기
	국데우기	내열용기
	우유, 한약	내열용기
	달걀찜	내열용기
	냉동간식	내열용기
해동·발효	저온해동 (EON-B402M)	내열용기
	쾌속해동	내열용기
	스팀해동 (EON-B401SM)	내열용기
	스팀발효	내열용기
	요구르트	내열용기
	식혜	내열용기



## 조작부 이름과 기능을 알아보까요?

### 버튼의 기능

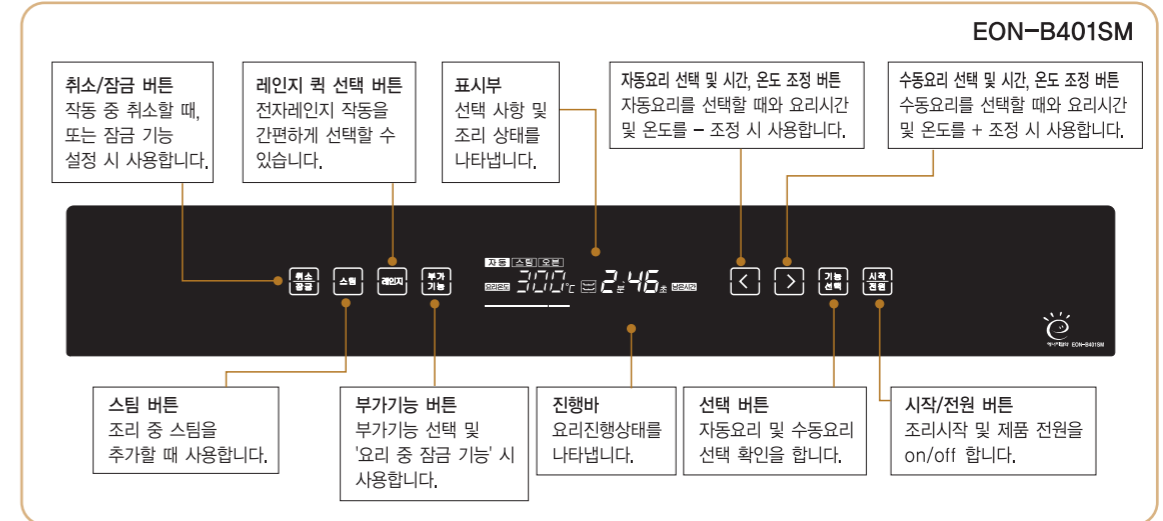

### 표시부

<b>자동/수동</b>	현재의 자동/수동의 요리종류를 표시합니다.	[스팀] [오븐] [구이] [레인지] [해동] [발효]	기능별 요리종류를 표시합니다.
<b>자동메뉴</b>	자동메뉴 선택 시 표시됩니다. 50가지의 자동메뉴가 있습니다.	<b>시간설정</b>	수동요리에서 시간을 설정 시 표시됩니다.
<b>요리온도</b>	수동요리에서 요리온도를 설정 시 표시됩니다.	<b>남은시간</b>	조리완료까지 남은 시간을 표시합니다.
<b>시작</b>	자동/수동 메뉴 및 레인지 기능 선택 후, 조리 시작을 확인하는 불이 점등됩니다. 시작버튼을 누르면 꺼지게 됩니다.	<b>선택</b>	수동메뉴의 종류를 선택 시 표시됩니다.
<b>예열</b>	예열 중임을 표시합니다.	<b>완료</b>	예열 완료 시 표시됩니다. 요리물을 넣고 시작버튼을 눌러주세요.
<b>고온</b>	조리실 내부온도가 고온일 때 표시됩니다. 내부를 식힌 후 다시 사용하세요.	<b>물보충</b>	물통에 물이 부족할 때 표시됩니다. 물통에 물을 보충해 주세요.
<b>시간연장</b>	요리가 완료되면 표시됩니다. 조리시간을 연장할 수 있습니다.	<b>요리완료</b>	요리완료를 표시합니다. 요리물을 꺼내 주세요.
<b>잠금</b>	'어린이 잠금기능'과 '요리중 잠금기능'이 작동될 때 표시됩니다.	<b>잠금</b>	자동 메뉴 선택 시, 오븐용기의 삽입 위치를 알려주는 표시가 점등됩니다.



## 조작부 이름과 기능을 알아볼까요?

### 버튼의 기능

**취소/잠금 버튼**  
작동 중 취소할 때, 또는 잠금 기능 설정시 사용합니다.

**레인지 쿼 선택 버튼**  
전자레인지 작동을 간편하게 선택할 수 있습니다.

**표시부**  
선택 사항 및 조리 상태를 나타냅니다.

**자동요리 선택 및 시간, 온도 조정 버튼**  
자동요리를 선택할 때와 요리시간 및 온도를 - 조정 시 사용합니다.

**수동요리 선택 및 시간, 온도 조정 버튼**  
수동요리를 선택할 때와 요리시간 및 온도를 + 조정 시 사용합니다.

**EON-B402M**  
**EON-B412M**

**스팀 청소 버튼**  
오븐 내부의 스팀청소 시 사용합니다.

**부가기능 버튼**  
부가기능 선택 및 요리중 잠금 기능 선택 시 사용합니다.

**진행바**  
요리진행상태를 나타냅니다.

**선택 버튼**  
자동요리 및 수동요리 선택 확인을 합니다.

**시작/전원 버튼**  
조리시작 및 제품 전원을 on/off 합니다.

### 표시부

<b>자동   수동</b>	현재의 자동/수동의 요리종류를 표시합니다.	<b>오븐   구이</b> <b>레인지   해동   발효</b>	기능별 요리종류를 표시합니다.
<b>자동메뉴</b>	자동메뉴 선택 시 표시됩니다. 40가지의 자동메뉴가 있습니다.	<b>시간설정</b>	수동요리에서 시간을 설정 시 표시됩니다.
<b>요리온도</b>	수동요리에서 요리온도를 설정 시 표시됩니다.	<b>남은시간</b>	조리완료까지 남은 시간을 표시합니다.
<b>시작</b>	자동/수동 메뉴 및 레인지 기능 선택 후, 조리 시작을 확인하는 불이 점등됩니다. 시작버튼을 누르면 꺼지게 됩니다.	<b>선택</b>	수동메뉴의 종류를 선택 시 표시됩니다. 수동요리 버튼을 눌러 메뉴를 선택합니다.
<b>예열</b>	예열 중임을 표시합니다.	<b>완료</b>	예열 완료 시 표시됩니다. 요리물을 넣고 시작버튼을 눌러주세요.
<b>고온</b>	조리실 내부온도가 고온일 때 표시됩니다. 내부를 식힌 후 다시 사용하세요.	<b>시간연장</b>	요리가 완료되면 표시됩니다. 조리시간을 연장할 수 있습니다.
<b>요리완료</b>	요리완료를 표시합니다. 요리물을 꺼내 주세요.	<b>잠금</b>	'어린이 잠금기능'과 '요리 중 잠금기능'이 작동될 때 표시됩니다.
<b>진행</b>	자동 메뉴 선택 시, 오븐용기의 삽입 위치를 알려주는 표시가 점등됩니다.	<b>진행바</b>	요리의 진행 상태를 나타냅니다.



## 터치버튼 사용방법 및 주의사항을 알아볼까요?

### 터치버튼 사용방법

**EON-B401SM**

- 터치버튼 조작 시 버튼과 손가락면이 버튼 중앙부에 밀착되도록 접촉시켜 조작해 주세요.
- ※ 손가락이 터치부위를 벗어나지 않도록 하십시오.
- ※ 손톱으로 조작하거나 고무장갑, 일회용 비닐 장갑 등을 착용하고 터치버튼을 조작하면 버튼이 동작하지 않을 수 있습니다.

### 터치버튼 청소 시 유의사항

- 조작부(터치버튼) 부위를 청소하실 때에는 전원 차단 기능을 설정 하신 후, 청소해주세요.  
※ 전원차단 기능은 '페이지 42'를 참조해주세요.

- 제품이 작동 중일 때, 청소를 하실 경우에는 어린이 안전잠금 장치를 사용하고 청소해 주세요.  
※ 어린이 안전잠금 기능은 '페이지 43'를 참조해주세요.

- ※ 물기가 있는 타월로 닦을 시 자동 동작이 될 수 있습니다.
- ※ 자동동작으로 인해 전원이 꺼지거나 오동작을 일으킬 수 있습니다.
- ※ 터치버튼 부위에 물기가 남아 있는 경우에는 마른 헝겊으로 물기를 완전히 제거해 주세요.





## 물통의 조립방법 입니다.(EON-B401SM 모델)

※ 물통에 물이 없을 경우 일부 요리는 작동이 되지 않으므로 조리 시작 전에 물통을 확인 후 물을 넣어 사용하세요.

### 물통의 조립 방법 입니다. (잘 읽으신 후 사용하세요)

- 제품 측면에 장착되어 있는 물통을 꺼내 주세요.**

  - 물통의 전면에 있는 손잡이에 손가락을 넣어 당겨 주세요.
  - 물통을 꺼낼 때 물통 속의 물이 넘치지 않도록 수평으로 꺼내 주세요.
- 물통 뚜껑을 열어 물통의 만수선(MAX)까지 물을 넣어 주세요.**

  - 물통에 물이 부족하면 부저음이 나며 '물보충'이 표시됩니다.

※ 반드시 정수기물이나 수돗물을 사용하세요.  
음료수, 우유 등을 사용할 경우 제품고장의 원인이 됩니다.

**물통 내부는 정기적으로 청소해 주세요.**

  - 물통 내부에 먼지 등이 제품 내부로 들어가 제품 내부를 오염시키는 것을 방지해 줍니다.
- 뚜껑을 덮은 후 물통을 본체에 끼워 주세요.**

  - 물통을 넣을 때는, 물이 넘쳐 흐르지 않도록 수평으로 넣어 주세요.

※ 물통은 더 이상 들어가지 않을 때까지 확실히 삽입해 주십시오.  
※ 조리 완료 후에는 반드시 물통을 꺼낸 후 물을 제거하여 주시고, 또한 물받이의 물을 비운 후 세척하여 주십시오.  
※ 5°C 이하의 환경에서는 사용하지 마세요. 물이 얼어 스팀이 나오지 않아 고장의 원인이 됩니다.



### 물을 간편하게 보충할 수 있는 방법입니다.

- 
- 물통의 뚜껑을 손으로 젖혀서 열어 주십시오.
  - 물통에 물을 만수선까지 받고 뚜껑을 다시 닫아 주십시오.
  - 물통을 제품 측면 물통 케이스에 장착해 주십시오.



## 제품을 처음 사용하기 전에

※ 제품을 처음 사용하기 위해 제품의 전원을 켜야 합니다.

- 조작부의 전면 보호 필름을 제거해 주세요.  
(디스플레이부의 전원이 꺼져 있다면, '전원차단기능'이 작동중입니다. 이 경우, '시작/전원' 버튼을 3초이상 눌러주세요, '페이지 41'을 참고 하세요.)



※ 제품을 구입하신 후 처음 사용하기 전에 공연소를 해주세요.  
(조리물을 넣지 않고 빈 상태로 가열시켜서 제품내부의 습기나 냄새를 제거해 줍니다.)

- 조리실 내부에 있는 부속품(오븐용기, 구이석쇠, 장갑 등)을 모두 꺼내주세요.
- 공연소는 부가기능 버튼을 눌러 '54 건조,탈취' 를 선택하여 진행해 주세요.  
(EON-B402M/B412M모델은 42번입니다.)

- 조작부 우측의 '부가기능 버튼'을 '4회' 눌러 아래의 '54번' 표시가 나타나도록 합니다.  
이때, '오븐'이 점등되고, '선택'이 점멸됩니다.



- '선택'을 한번 누른 후, '시작/전원' 버튼을 누르면 공연소 과정이 자동으로 진행됩니다.



- 공연소가 완료되면 부저 소리가 나면서 '요리완료' 표시와 '시간연장'을 묻는 화면이 표시됩니다.  
'취소/잠금' 버튼을 1회 짧게 누르면 공연소가 완료됩니다.



※ 공연소 중이나 공연소 후에는 제품 내부가 뜨거우므로 화상에 주의하세요.  
※ 초기 공연소 시 냄새가 나는 것은 제품이상이 아니므로 안심하시고 사용하세요.



# 사용 가능한 그릇의 종류를 알아볼까요?

그릇의 종류	레인지	오븐	구이	스팀	그릇의 종류	레인지	오븐	구이	스팀
내열 도자기류/사기그릇	○	○	○	○	나무, 종이 그릇	△	×	×	×
내열 유리 그릇(파이렉스)	○	○	×	○	금선/은선 무늬 그릇	×	×	×	○
금속제용기, 제과제방용기	×	○	○	○	※ 랩, 비닐 봉지	○	×	×	×
일반 유리, 플라스틱 그릇	△	×	×	×	알루미늄 호일	×	○	○	○

### ※주 기

1. 랩 : 내열온도 140℃ 이상의 랩을 사용하세요. 단 폴리에틸렌(PE)재질의 랩은 녹아 불타는 경우가 있으므로 사용할 수 없습니다.

- : 사용가능
- △ : 필요에 따라 사용가능
- ×

### ⚠ 주 의

- 뜨거운 그릇을 갑자기 차갑게 하면 깨지거나 모양이 변할 수 있습니다.
- 구이, 튀김 등 기름이 있는 음식에는 랩이나 비닐 봉지를 사용하지 마세요.
- 빵이나 튀김 요리를 살짝 데울 때는 키친타월을 덮어 짧은 시간 가열하세요.



# 데우기 기능을 알아볼까요?

### ⚠ 주 의

- 데우기 기능은 전자레인지 기능으로 동작하므로 전자레인지 사용불가 그릇은 사용하지 마세요, 고장의 원인이 됩니다.
- 조리 전 사용 가능한 용기를 '페이지 18'에서 확인하시기 바랍니다.
- 간단히 버튼만 눌러도 동작하므로 어린이가 장난으로 동작하지 않도록 주의해 주세요.

### ※ 데우기 기능 예 : 1분 30초간 조리하려면

1 조리실 오븐 바닥 중앙에 조리물을 올려놓은 후, 문을 닫아주세요.



- 팝콘, 레토르트 식품 등의 조리시에는 구이석쇠 위에 조리물을 올려주세요.

2 '레인지 버튼'을 '3회' 누르세요.

- 버튼을 누를 때마다 30초씩 올라가며 최대 10분까지 올라갑니다.
- 조리 중에도 버튼을 눌러 시간을 연장할 수 있습니다.
- 표시분의 '시작'이 점등됩니다.



3 '시작/전원' 버튼을 누르세요.

- 요리가 시작됩니다.



- 조리 완료 후 문을 열고 바로 음식물을 꺼내면 화상의 위험이 있으니 주의해 주세요.



## 자동요리를 알아볼까요?

※ 자동요리는 온도와 시간이 자동으로 설정되어 있고 '예열'이 필요 없는 요리입니다.

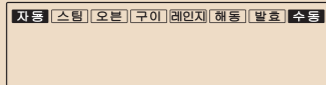

- '시작/전원' 버튼을 3초이상 누르면 전원이 켜지면서 초기화면 표시가 나타납니다.
- 초기 화면에서 '자동(<)버튼'을 가볍게 누르고, '수동(>)버튼'을 누르면, 1번~50번까지 50가지의 자동요리 번호가 순차적으로 증가되어 표시됩니다.
- ※ 자동요리 번호는 '자동(<)버튼'을 누름에 따라 감소하고, '수동(>)버튼'을 누름에 따라 증가합니다.
- ※ EON-B402M/B412M의 경우, 40가지의 자동요리가 순차적으로 표시 됩니다.

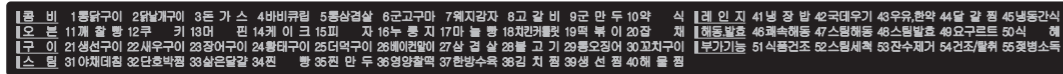

• 위의 그림은 제품에 입력된 자동요리 메뉴를 나타냅니다.(EON-B401SM 모델의 자동메뉴입니다.)

모델	EON-B401SM	EON-B402M/B412M
메뉴	콤비 : 1번 ~ 10번 (10종류)	콤비 : 1번 ~ 10번 (10종류)
	오븐 : 11번 ~ 20번 (10종류)	오븐 : 11번 ~ 20번 (10종류)
	구이 : 21번 ~ 30번 (10종류)	구이 : 21번 ~ 30번 (10종류)
	스팀 : 31번 ~ 40번 (10종류)	레인지 : 31번 ~ 35번 (5종류)
	레인지 : 41번 ~ 45번 (5종류)	해동·발효 : 36번 ~ 40번 (5종류)
	해동·발효 : 46번 ~ 50번 (5종류)	

[※'콤비'와 '해동'은 전자레인지 기능으로 작동되는 요리입니다. 전자레인지 사용불가 그릇은 사용하지 마세요.]

- 원하는 메뉴의 번호를 확인하고 선택하시면 됩니다.
- 요리의 종류에 따라 용기의 사용방법이 다르므로 '페이지 12'의 용기 사용방법을 참조하세요. (자세한 메뉴별 용기의 사용법 및 사용 위치는 요리가이드를 참조하세요.)

### ※ POINT

- 도어가 완전히 닫히지 않으면, '시작/전원' 버튼을 눌러도 동작이 안됩니다.
- 스팀이 있는 요리 선택 시는 조리 전 반드시 물통에 물을 넣고 물통을 장착 후 사용해 주세요.(B401SM 모델)
- 화면의 온도 표시는 항상 초기 설정온도가 표시됩니다.
- 조리 중 도어를 열면 모든 동작이 멈추게 되고, 다시 닫은 후 '시작/전원' 버튼을 눌러 조리를 계속합니다.
- 조리 중 물통에 물이 부족할 경우 '물보충'이 부저와 함께 표시됩니다. 물보충 후 사용해 주세요.(B401SM 모델)
- '물보충'이 표시 되었을 때 물을 보충하지 않고 조리를 진행하면 요리 상태가 달라질 수 있습니다.(B401SM 모델)



## 자동요리(콤비, 오븐)를 알아볼까요?

### ※ 자동요리 예 : 01 통닭구이

- 1 준비된 음식물을 조리실에 넣어주세요. 보다 자세한 조리과정은 '요리가이드'를 참조하세요. (※ 콤비요리는 레인지 기능이 작동되므로, 전자레인지 사용불가 그릇은 사용하지 마세요.) (※ 레인지 사용 가능한 그릇의 종류를 '페이지 18'에서 확인하세요.) (※ 요리의 종류에 따라 용기의 사용방법이 다르므로 '페이지 12'의 용기 사용방법을 참조하세요.)
- 2 '자동(<) 버튼을 눌러 아래의 '01 통닭구이'의 표시가 되도록 합니다. 그리고, '선택' 버튼을 누릅니다.

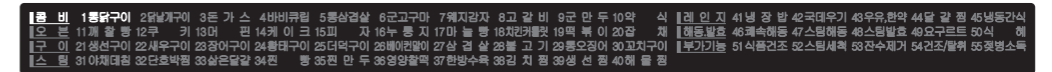

- 3 '시작/전원' 버튼을 누르면 자동요리 조리가 진행됩니다.



- 4 조리가 완료되면 부저 소리가 나면서 '요리완료' 표시와 '시간연장' 여부를 묻는 화면이 표시됩니다. 조리상태를 확인 하신 후 '취소/잠금' 버튼을 누르면 조리가 종료됩니다.



- 5 연장을 할 경우 위의 '선택'버튼을 누르면 연장모드로 전환되어 시간을 입력할 수 있습니다. 연장할 경우 '선택'버튼을 한번 누르고, '수동(>) 버튼을 눌러 원하는 시간을 입력 후, '시작/전원'버튼을 누르면 연장조리가 시작됩니다. (시간연장에 대한 자세한 사항은 '페이지 39'의 조리 연장방법을 참조하세요.)

※ 기타 자동요리(콤비, 오븐) 또한 메뉴에 해당하는 번호를 선택하시고 동일한 방법으로 자동요리를 하실 수 있습니다.



## 자동요리(구이)를 알아보까요?

### ※ 자동요리 예 : 21 생선구이

- 1 물을 넣은 물통을 제품에 조립하고 조리실에 음식을 넣어주세요.  
 (\*물통 조립 방법은 '페이지 16'을 참조하세요. 물통조립 과정은 EON-B401SM 모델에 한합니다.)  
 (\*EON-B402M/B412M은 물통이 없습니다. 물통 조립 과정을 필요로 하지 않습니다.)  
 • 오븐용기에 호일과 젖은 키친타올 한장을 깔아준 후, 구이석쇠를 올리고 생선을 놓아주세요.  
 • 자동요리(구이) 21~30번 메뉴는 모두 상단(2단)에 용기를 넣어 조리하세요. 보다 자세한 조리과정은 '요리가이드'를 참조하세요.

- 2 '자동버튼(⏪)'을 누르고, '수동버튼(⏩)'을 눌러 아래의 '21 생선구이'의 표시가 되도록 합니다. 그리고, '선택버튼'을 누릅니다.

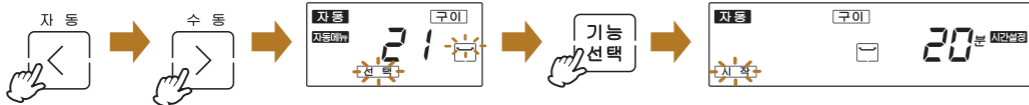
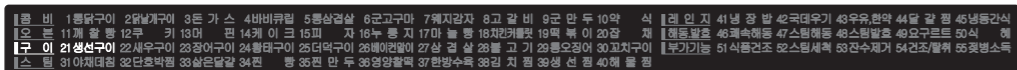

- 3 '시작/전원' 버튼을 누르면 자동요리 조리가 진행됩니다.



- 4 요리완료 5분 전 긴 부저음이 4회 울리면 도어를 열고 조리물을 뒤집어 주십시오. 도어를 다시 닫고, '시작/전원' 버튼을 한번 누르면 조리가 다시 진행됩니다.

⚠ 주의  
 조리물을 뒤집을 때는 부속품이 뜨거우므로 반드시 보호 장갑을 착용후 오븐 용기를 꺼내 뒤집어 주십시오.



※ 자동요리 구이메뉴 종류에 따라 뒤집어 주는 메뉴가 있습니다. 자세한 사항은 '요리가이드'를 참조해 주십시오.  
 ※ 기타 자동요리(구이) 또한 메뉴에 해당하는 번호를 선택하시고, 동일한 방법으로 자동요리를 하실 수 있습니다.

- 5 조리가 완료되면 부저 소리가 나면서 '요리완료' 표시와 '시간연장' 여부를 묻는 화면이 표시됩니다. 조리상태를 확인 하신 후 '취소/잠금' 버튼을 누르면 조리가 종료됩니다.



- 6 연장을 할 경우 '선택'버튼을 누르면 연장모드로 전환되어 시간을 입력할 수 있습니다. 연장할 경우, '선택'버튼을 한번 누르고, '수동(⏩)'버튼을 눌러 원하는 시간을 입력 후, '시작/전원'버튼을 누르면 연장조리가 시작됩니다.(시간연장에 대한 자세한 사항은 '페이지 39'의 조리 연장 방법을 참조하세요.)

※ 위의 자동요리 메뉴에 해당하는 번호를 선택하시고 동일한 방법으로 자동요리를 하실 수 있습니다.



## 자동요리(스팀)를 알아보까요?

※ 본 기능은 EON-B401SM 모델입니다.  
 • 스팀은 조리 후 용기를 꺼낼 때 장갑이 젖어 있으면 뜨거우니 주의하십시오.

### ※ 자동요리 예 : 31 야채 데침

- 1 물을 넣은 물통을 제품에 조립하고 조리실에 음식을 넣어주세요.  
 (\*물통의 조립 방법은 '페이지 16'을 참조하십시오.)  
 • 자동요리(스팀) 31~40번의 메뉴는 모두 상단에 용기를 넣어 조리 하세요.  
 • 연속 조리 시 오븐내부의 온도가 높을 경우에는 요리물이 고온의 스팀에 의해 마를 수 있으므로 오븐 내부를 충분히 식힌 후 사용하는 것이 좋습니다.  
 • 보다 자세한 조리과정은 '요리가이드'를 참조하세요.

- 2 '자동버튼(⏪)'을 누르고, '수동버튼(⏩)'을 눌러 아래의 '31 야채 데침'의 표시가 되도록 합니다. 그리고, '선택버튼'을 누릅니다.

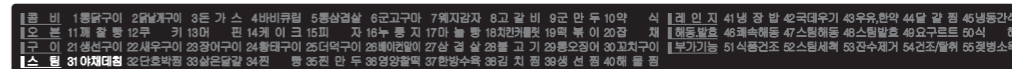

- 3 '시작/전원' 버튼을 누르면 자동요리 조리가 진행됩니다.



- 4 조리가 완료되면 부저 소리가 나면서 '요리완료' 표시와 시간연장 여부를 묻는 화면이 표시됩니다. 조리상태를 확인하신 후 '취소/잠금' 버튼을 누르면 조리가 종료됩니다.



- 5 연장을 할 경우 '선택'버튼을 누르면 연장모드로 전환되어 시간을 입력할 수 있습니다. 연장할 경우 '선택'버튼을 한번 누르고 '수동(⏩)'버튼을 눌러 시간을 입력 후 '시작/전원' 버튼을 누르면 연장조리가 시작됩니다. (시간연장에 대한 자세한 사항은 '페이지 39'의 조리 연장 방법을 참조하세요.)

※ 기타 자동요리(스팀) 또한 메뉴에 해당하는 번호를 선택하시고, 동일한 방법으로 자동요리를 하실 수 있습니다.



## 자동요리(레인지)를 알아보까요?

• 전자레인지 자동요리 전에 하단의 주의사항을 반드시 확인하신 후 조리하십시오.

### ※ 자동요리 예 : 41 냉장밥(EON-B402M/B412M 모델은 31번)

- 1 물을 넣은 물통을 제품에 조립하고, 오븐 바닥 중앙에 조리물을 올려놓은 후, 문을 닫아주세요.  
 (\* 물통 조립 방법은 '페이지 16' 을 참조하세요. 물통조립 과정은 EON-B401SM 모델에 한합니다.)  
 (\* EON-B402M/B412M은 물통이 없습니다. 물통 조립 과정을 필요로 하지 않습니다.)  
 (\* 레인지 사용 가능한 그릇의 종류를 '페이지 18'에서 확인하십시오.)

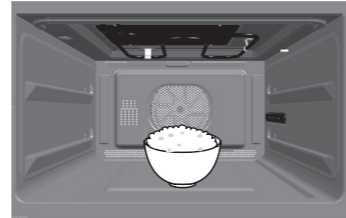

- 2 '자동버튼(⏻)'을 누르고, '수동버튼(⏻)'을 눌러 아래의 '41 냉장밥'이 표시가 되도록 합니다. 그리고, '선택버튼'을 누릅니다.

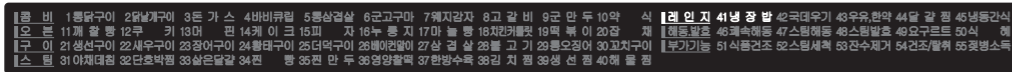

- 3 '시작/전원' 버튼을 누르면 자동요리 조리가 진행됩니다.



- 4 조리가 완료되면 부저 소리가 나면서 '요리완료'가 표시가 나타납니다. 조리상태를 확인하신 후 '취소/잠금' 버튼을 누르면 조리가 종료됩니다.



※ 기타 자동요리(레인지) 또한 메뉴에 해당하는 번호를 선택하시고, 동일한 방법으로 자동요리를 하실 수 있습니다.

### ⚠ 주의

- 전자레인지 사용불가 그릇은 사용하지 마세요. 고장의 원인이 됩니다.
- 레인지 사용 가능용기는 '페이지 18'의 사용 가능한 그릇의 종류에서 확인하고 사용하십시오.
- 음식물을 넣지 않은 채로 전자레인지를 동작하지 마십시오. 고장의 원인이 됩니다.



## 자동요리(해동·발효)를 알아보까요?

- 해동·발효 자동요리 중 '46 쾌속해동'은 전자레인지 기능으로 요리가 됩니다.(EON-B401SM 모델)
- EON-B402M/B412M 모델의 경우, '36 저온해동', '37 쾌속해동'은 전자레인지 기능으로 요리가 됩니다.
- 해동·발효에 대한 자세한 방법은 요리 가이드를 보신 후 사용하세요.

### ※ 자동요리 예 : 46 쾌속해동 (냉동된 고기) (EON-B402M/B412M 모델은 37번)

- 1 물을 넣은 물통을 제품에 조립하고, 조리실 오븐 바닥 중앙에 조리물을 올려 놓은 후, 문을 닫아주세요.  
 (\* 물통 조립 방법은 '페이지 16'을 참조하세요. 물통조립 과정은 EON-B401SM 모델에 한합니다.)  
 (\* EON-B402M/B412M은 물통이 없습니다. 물통 조립 과정을 필요로 하지 않습니다.)  
 (\* '쾌속해동'은 전자레인지 기능으로 작동이 됩니다. 전자레인지 사용불가 그릇은 사용하지 마세요.)  
 (\* 레인지 사용 가능한 그릇의 종류를 '페이지 18'에서 확인하십시오.)

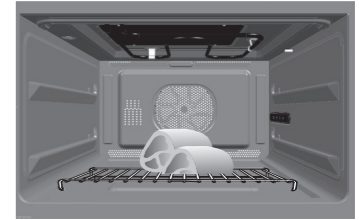

- 2 '자동버튼(⏻)'을 누르고, '수동버튼(⏻)'을 눌러 아래의 '46 쾌속해동'이 표시가 되도록 합니다. 그리고, '선택버튼'을 누릅니다.

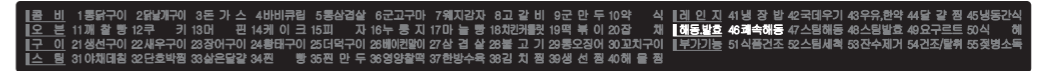

- 3 '시작/전원' 버튼을 누르면 자동요리 조리가 진행됩니다.



- 4 조리가 완료되면 부저 소리가 나면서 '요리완료' 표시가 나타납니다. 조리상태를 확인하신 후 '취소/잠금' 버튼을 누르면 조리가 종료됩니다.



※ 위의 자동요리 메뉴에 해당하는 번호를 선택하시고 동일한 방법으로 자동요리를 하실 수 있습니다.

### ◆ 올바른 해동 사용 방법

- 요리가이드의 해동하고자 하는 음식물의 분량, 시간, 용기를 확인하십시오.
- 두껍거나 큰 식품을 해동할 때에는 작게 잘라서 해동하시는 것이 좋습니다.
- 한번에 100g~1000g까지 해동 가능합니다.
- 해동 전 조리실 내부 온도가 높을 경우에는 충분히 식힌 후 사용하세요.
- 해동하는 식품의 분량이 100g 미만인 경우는 중간마다 상태를 보면서 해동합니다.



# 부가기능을 알아보까요?

※ EON-B401SM 모델은 요리기능과는 별도로 5가지 부가 기능이 있습니다.  
 ※ EON-B402M/B412M 모델은 2가지 부가기능이 있습니다.

## 식품건조

- 오븐 기능을 이용하여 식품을 건조하는 기능입니다.

- 1 조리실에 음식물을 넣어 주세요.  
 (\* 사용하는 부속품과 조리위치는 요리가이드를 참조 하십시오.)
- 2 조작부의 '부가기능 버튼'을 1회 눌러 아래의 '51 식품건조'의 표시가 되도록 합니다.  
 그리고, '선택' 버튼을 누르고, '시작/전원' 버튼을 짧게 누르면 요리가 진행됩니다.  
 (EON-B402M/B412M 모델은 41번입니다.)

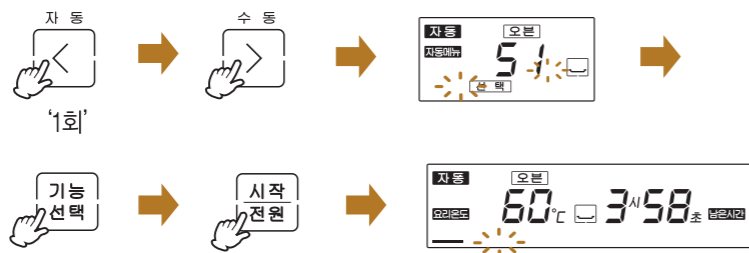
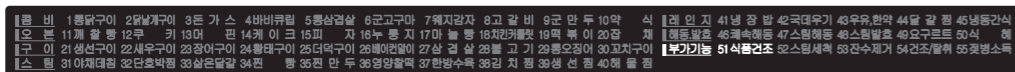

- 3 '조리가 완료되면 부저 소리가 나면서 '요리완료' 표시와 시간연장 여부를 묻는 화면이 표시됩니다.  
 조리상태를 확인 하신 후 '취소/잠금' 버튼을 누르면 조리가 종료됩니다.



- 4 연장을 할 경우 '선택'버튼을 누르면 연장모드로 전환되어 시간을 입력할 수 있습니다. 연장할 경우 '선택'버튼을 한번 누르고, '수동()' 버튼을 눌러 원하는 시간을 입력 후, '시작/전원' 버튼을 누르면 연장조리가 시작됩니다. (시간연장에 대한 자세한 사항은 '페이지 39'의 조리 연장방법을 참조하세요.)



# 부가기능을 알아보까요?

## 스팀 세척 (오븐내부 청소)

※ 본 기능은 EON-B401SM 모델입니다.

- 이 기능은 조리 후 조리실 내부의 뜨거운 스팀을 이용하여 찌든 때를 불려 쉽고 깨끗하게 청소를 할 수 있는 기능입니다.

### 동작전에

- 스팀세척 하기 전에 조리실 내부의 부속품을 모두 꺼내 주세요.
- 물통에 물을 가득 채운 후 물통을 제품에 조립해 주세요.  
 (\*조립 방법은 '페이지 16'의 물통의 조립 방법을 참조하여 주십시오.)
- 조작부의 '부가기능'버튼을 2번 누른 후, '선택', '시작/전원'버튼을 차례대로 눌러 스팀세척을 진행합니다.

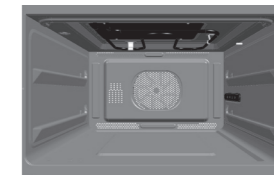

**⚠ 주의** - 동작 중에 문을 열면 일시정지되며 문을 닫고 '시작/전원' 버튼을 누르면 다시 동작합니다.  
 - 물통의 물이 부족하면 작동하지 않으므로 꼭 물을 가득 채운 후 사용하세요.  
 - 스팀청소 동작 직후에는 조리실 내부가 뜨거우므로 화상에 주의 하세요.

- 1 조작부 좌측의 '부가기능' 버튼을 '2회' 눌러 아래의 '52 스팀세척' 표시가 되도록 합니다.  
 그리고, '선택' 버튼을 누르고, '시작/전원' 버튼을 짧게 누르면 스팀 세척과정이 15분간 진행됩니다.  
 (\* 조리실 내부는 빈 상태이어야 합니다.)

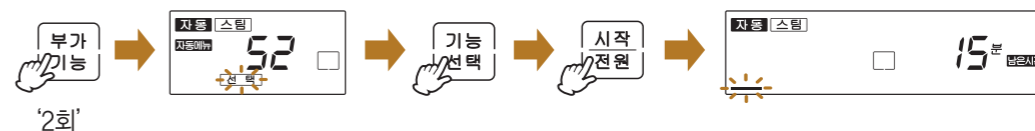
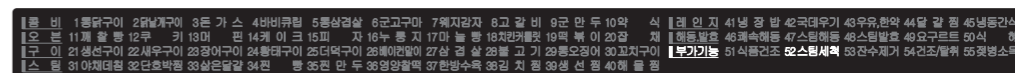

- 2 스팀 세척이 완료되면 부저 소리가 나면서 '요리완료' 표시와 시간연장 여부를 묻는 화면이 표시됩니다. 조리상태를 확인 하신 후 '취소/잠금' 버튼을 누르면 세척 과정이 종료됩니다.

- 3 연장을 할 경우 '선택'버튼을 누르면 연장모드로 전환되어 시간을 입력할 수 있습니다. 연장할 경우 '선택'버튼을 한번 누르고, '수동()' 버튼을 눌러 원하는 시간을 입력 후, '시작/전원' 버튼을 누르면 연장조리가 시작됩니다.  
 (시간연장에 대한 자세한 사항은 '페이지 39'의 조리 연장방법을 참조하세요.)

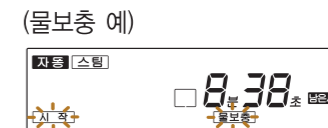

### ◆ 올바른 스팀세척 사용 방법

- '스팀세척' 진행시 물통에 물이 없으면 부저음과 함께 '물보충'이 표시됩니다. 물통에 다시 물을 보충하신 후 사용하세요.
- 조리실 내부가 식은 후 마른행주를 이용하여 닦아 주세요.
- 스팀 세척 후 조리실 내부를 닦을 때 상부에 응축된 물방울이 떨어질 수 있으니 주의하여 주십시오.



# 부가기능을 알아보까요?

1. 물 비	1. 1리터	2. 2리터	3. 3리터	4. 4리터	5. 5리터	6. 6리터	7. 7리터	8. 8리터	9. 9리터	10. 10리터	11. 11리터	12. 12리터	13. 13리터	14. 14리터	15. 15리터	16. 16리터	17. 17리터	18. 18리터	19. 19리터	20. 20리터	21. 21리터	22. 22리터	23. 23리터	24. 24리터	25. 25리터	26. 26리터	27. 27리터	28. 28리터	29. 29리터	30. 30리터	31. 31리터	32. 32리터	33. 33리터	34. 34리터	35. 35리터	36. 36리터	37. 37리터	38. 38리터	39. 39리터	40. 40리터
--------	--------	--------	--------	--------	--------	--------	--------	--------	--------	----------	----------	----------	----------	----------	----------	----------	----------	----------	----------	----------	----------	----------	----------	----------	----------	----------	----------	----------	----------	----------	----------	----------	----------	----------	----------	----------	----------	----------	----------	----------

## 잔수 제거

※ 본 기능은 EON-B401SM 모델입니다.  
 ※ 이 기능은 스팀을 사용 후 제품 내부에 남아 있는 잔수를 제거하여 제품을 보다 위생적으로 사용할 수 있도록 하는 기능입니다.  
 ※ 잔수 제거를 하기 전에, 물통의 물을 제거한 후, 제품에 물통을 다시 장착해주세요.

1 조작부 우측의 '부가기능' 버튼을 '3회' 눌러 아래의 '53'번 표시가 나타나도록 합니다.

2 '선택' 버튼을 한번 누른 후, '시작/전원' 버튼을 누르면 잔수 제거 기능이 자동으로 동작합니다. 완료되면 '취소/잠금' 버튼을 눌러주세요.

• 물통을 넣고 조리하는 요리를 완료하고 '잔수제거' 기능을 해주시면 보다 위생적으로 제품을 사용할 수 있습니다.  
 • 동작 중에 약간의 소리가 발생할 수 있습니다. 이는 잔수 제거를 위해 펌프 모터가 동작하고 있는 것으로 고장이 아닙니다.

## 건조·탈취

※ 이 기능은 조리실 내부에 있는 수분을 강제로 건조시켜 내부의 수분과 냄새를 제거하는 기능입니다.

1 조작부 우측의 '부가기능' 버튼을 '4회' 눌러 아래의 '54'번 표시가 나타나도록 합니다. (B402M/B412M 모델은 '42'번입니다.)

2 '선택' 버튼을 한번 누른 후, '시작/전원' 버튼을 누르면 건조·탈취 기능이 자동으로 동작합니다. 완료되면 '취소/잠금' 버튼을 눌러주세요.

• 물통을 넣고 조리하는 요리를 완료하고 '건조·탈취' 기능을 해주시면 보다 위생적으로 제품을 사용할 수 있습니다.

## 젓병소독

※ 본 기능은 EON-B401SM 모델입니다.  
 ※ 이 기능은 젓병을 간편하고 보다 빠른 시간에 소독할 수 있는 기능입니다.

• 물통에 물을 가득 채운 후, 젓병소독을 진행해주세요. 물통의 물이 부족하면 '물보충'이 표시 됩니다.  
 • 물받이에 있는 잔수를 모두 버린 후, 젓병소독을 진행해 주세요. 물받이에 잔수가 넘칠 수 있습니다.



1 조작부 우측의 '부가기능' 버튼을 '5회' 눌러 아래의 '55'번 표시가 나타나도록 합니다.

2 '선택' 버튼을 한번 누른 후, '시작/전원' 버튼을 누르면 젓병 소독 기능이 자동으로 동작합니다. 완료되면 '취소/잠금' 버튼을 눌러주세요.

• 스팀으로 소독이 진행되므로 오랜 시간 소독할 경우 용기의 변형이 있을 수 있습니다.  
 • 젓병 소독이 끝난 후 손으로 젓병을 잡으면 뜨거울 수 있으므로 주의하세요.



# 스팀 청소를 알아보까요?

※ EON-B401SM 모델의 경우, 스팀청소 기능은 부가 기능에 포함되어 있습니다. ('페이지 28'를 참고하세요.)

## 스팀 청소 (오븐내부 청소)

※ 본 기능은 EON-B402M/B412M 모델입니다.

- 이 기능은 조리 후 조리실 내부의 뜨거운 스팀을 이용하여 찌든 때를 불려 쉽고 깨끗하게 청소를 할 수 있는 기능입니다.

### 동작전에

- '스팀청소'는 전자레인지 기능으로 작동이 됩니다. 작동 전 조리실 내 부속품을 모두 꺼내 주세요.
- 약 500CC의 물을 레인지 사용가능한 컵에 담고, 조리실 오븐 바닥에 놓습니다. (레인지 사용가능한 그릇의 종류를 '페이지 19'에서 확인하세요.)
- 조작부의 '스팀청소' 버튼을 한번 누른 후, '시작/전원' 버튼을 차례대로 눌러 스팀세척을 진행합니다.

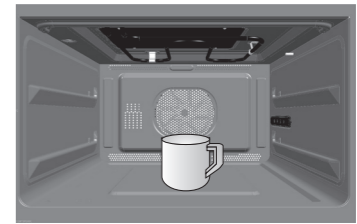

**⚠ 주의** - 동작 중에 문을 열면 일시정지되며 문을 닫고 '시작/전원' 버튼을 누르면 다시 동작합니다.  
 - 스팀청소 동작 직후에는 조리실 내부가 뜨거우므로 화상에 주의 하세요.

1 조작부 좌측의 '스팀청소' 버튼을 '1회' 누르면 아래의 화면이 나타납니다.

2 '시작/전원' 버튼을 한번 누르면 스팀세척이 진행됩니다.

3 스팀 세척이 완료되면 부저 소리가 나면서 '요리완료' 표시가 나타납니다. 세척상태를 확인하신 후 '취소/잠금' 버튼을 누르면 스팀청소가 종료됩니다.



## 예열기능 사용방법을 알아볼까요?

※ 예열은 수동조리에만 있는 기능입니다.

### ※ 예열이란?

오븐 내부를 조리할 온도로 미리 맞춰두는 것으로, 조리하기 전에 오븐 내부를 가열해 놓는 것을 말합니다. 오븐 내부를 빈 상태로 만든 후, 예열이 완료되면 요리물을 넣어 조리를 시작합니다.

- 예열중에는 '예열' 표시가 깜박깜박합니다.
- 예열이 완료되면 부저 소리가 납니다. 오븐 문을 열어 요리물을 넣고 문을 닫은 후 '시작/전원' 버튼을 누르면 자동으로 조리가 시작됩니다.
- 예열 없이 조리를 원할 때 '시작/전원' 버튼을 누르면 곧바로 조리를 시작할 수 있습니다.

### ※ '예열' 예 : 수동요리 → 오븐 → 조리온도 180℃ → 조리시간 25분

1 '수동'버튼을 '오븐'이 점등될 때까지 가볍게 나누어 누릅니다. 그리고, '선택'버튼을 누릅니다.



2 아래의 그림에서와 같이 온도와 시간이 표시됨과 동시에 '요리온도'와 '시작'표시가 깜박깜박 거립니다. '자동'버튼을 2번 눌러 200℃에서 180℃로 맞춥니다. 그리고, '선택'버튼을 한번 더 누르면, 다음 단계로 넘어갑니다.

※'요리온도'가 깜박거릴 때만 온도조절이 가능합니다. 깜박이지 않을 때는 '선택'버튼을 다시 누르십시오.



3 '시간설정' 표시가 깜박깜박 거리면 '수동'버튼을 5번 눌러 시간을 20분 → 25분으로 맞춥니다. 시간이 25분으로 변경이 되고 '시작/전원' 버튼을 1회 누르면 '예열'이 시작됩니다.

※'시간설정'이 깜박거릴 때만 시간조정이 가능합니다. 깜박이지 않을 때는 '선택'버튼을 '2번' 누르십시오.



4 예열이 시작되면서 '예열' 표시가 깜박깜박 거립니다. 이는 예열기능이 진행 중이라는 표시입니다.



5 예열이 완료되면 부저음이 울리면서 화면에 '완료'라는 표시가 나타납니다. 도어를 열고 준비된 조리물을 넣고 도어를 닫은 후 '시작/전원' 버튼을 누르면 자동으로 조리가 진행됩니다.



## 수동요리를 알아볼까요?

※ 수동요리는 기능별 기본적인 조리온도와 시간이 설정되어 있고 오븐 요리 종류에 따라 '예열'이 필요할 수 있습니다.

- 초기 화면에서 '수동()'버튼'을 연속으로 누르면, 스팀→오븐→스팀오븐→구이→레인지→해동→발효의 조리 종류가 순차적으로 표시됩니다.
- 초기 화면에서 '수동()'버튼'을 누른 후, '자동()'버튼'을 연속해서 누르면, 스팀→발효→해동→레인지→구이→스팀오븐→오븐→스팀의 조리 종류가 순차적으로 표시됩니다.

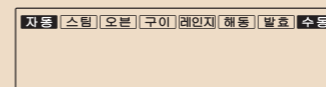

※ EON-B402M/B412M 모델은 스팀과 스팀오븐 기능이 없습니다.

• 수동요리의 기본적인 조리온도와 시간 표시는 다음과 같습니다. '자동()', '수동()'버튼을 눌러 원하는 온도, 시간을 설정하여 사용하시기 바랍니다.

- 스팀 : 100℃, 15분.
- 오븐 : 200℃, 20분
- 스팀오븐 : 200℃, 20분
- 구이 : 15분.
- 레인지 : 800W, 3분
- 해동 : 5분
- 발효 : 40℃, 50분

(※ '레인지', '해동' 은 전자레인지 기능으로 작동되는 요리입니다. 전자레인지 사용불가 그릇은 사용하지 마십시오.)

- 위의 수동요리에서 조리의 종류에 따라 온도와 시간이 다르므로 요리가이드를 참조하여 온도와 시간을 설정하세요.
- 요리의 종류에 따라 용기의 사용방법이 다르므로 '페이지 12'의 용기 사용방법을 참조하세요. (자세한 메뉴별 용기의 사용법 및 사용 위치는 요리가이드를 참조하세요.)

### ※ POINT

- 도어가 열려 있는 경우 '시작/전원' 버튼을 눌러도 동작이 안됩니다.
- 스팀이 있는 요리 선택 시는 조리 전 반드시 물통에 물을 넣고 물통을 장착 후 사용해 주세요. (EON-B401SM 모델)
- 화면의 온도 표시는 항상 초기 설정온도가 표시됩니다.
- 조리 중 도어를 열면 모든 동작이 멈추게 되고, 다시 닫고 '시작/전원' 버튼을 눌러 다시 동작 시킵니다.
- 조리 중 물통에 물이 부족할 경우 '물보충'이 부저와 함께 표시됩니다. 물보충 후 사용해 주세요. (EON-B401SM 모델)





# 수동요리(스팀오븐, 오븐)를 알아보까요?

※스팀오븐기능은 EON-B401SM 모델입니다.  
 •스팀 오븐은 오븐요리 중간에 과일스팀을 분사하는 조리 방법입니다. 반드시 물을 넣은 물통을 제품에 장착해 주십시오.

## ※ 수동요리 예 : 스팀 오븐 180℃ 25분, 예열 후 요리를 할 경우

- 1 물을 넣은 물통을 제품에 조립하고 조리실 내부는 아무것도 넣지 않습니다.  
(※물통 조립 방법은 '페이지 16'을 참조하세요. 물통조립 과정은 EON-B401SM 모델에 한합니다.)
- 2 '수동()'버튼을 눌러 아래의 '스팀오븐(오븐)'의 표시가 되도록 합니다. 그리고, '선택'버튼을 누릅니다.



- 3 초기 온도와 시간이 표시가 됩니다. 조리하고자 하는 온도와 시간을 '자동()' 및 '수동()'버튼을 이용하여 설정합니다. (※ 자세한 설정방법은 '페이지 31'의 예열기능 사용방법을 참조바랍니다.)



- 4 '시작/전원' 버튼을 누르면 '예열'이 진행됩니다.



- 5 예열이 완료되면 부저음이 울리면서 화면에 '완료'라는 표시가 나타납니다. 도어를 열고 준비된 조리물을 넣고 도어를 닫은 후 '시작/전원' 버튼을 누르면 자동으로 조리가 진행됩니다.



- 6 조리가 완료되면 부저 소리가 나면서 '요리완료' 표시와 시간연장 여부를 묻는 화면이 표시됩니다. 조리상태를 확인 하신 후 '취소/잠금' 버튼을 누르면 조리가 종료됩니다.



- 7 연장을 할 경우 위의 '선택'버튼을 누르면 연장모드로 전환되어 시간과 온도를 입력할 수 있습니다. '선택'버튼을 누르고, '자동()', '수동()'을 이용해 시간과 온도를 입력 후 '시작/전원'버튼을 누르면 연장조리가 시작됩니다. (시간연장에 대한 자세한 사항은 '페이지 39'의 조리 연장방법을 참조하세요.)

### ※ POINT

- 도어가 열려 있는 경우 '시작/전원' 버튼을 눌러도 동작이 안됩니다.
- 스팀오븐 선택 시 물이 없는 경우 '시작/전원' 버튼을 누르면 시간이 경과 후 부저음과 함께 '물보충'이 표시가 됩니다. 물통에 물을 보충하고 장착해 주십시오.(EON-B401SM 모델)
- 조리 중 도어를 열면 모든 동작이 멈추게 되고, 다시 닫고 '시작/전원' 버튼을 눌러 다시 동작 시킵니다.
- 요리에 따라 용기 사용 방법이 다르므로 '페이지 12'의 용기 사용방법을 참조하세요. (자세한 메뉴별 용기의 사용법 및 사용위치는 요리가이드를 참조하세요.)



# 수동요리(스팀오븐, 오븐)를 알아보까요?

※스팀오븐기능은 EON-B401SM 모델입니다.  
 •스팀오븐은 오븐요리 중간에 과일스팀을 분사하는 조리 방법입니다. 반드시 물을 넣은 물통을 제품에 장착해 주십시오.

## ※ 수동요리 예 : 스팀 오븐 180℃ 25분, 예열 없이 요리를 할 경우

- 1 물을 넣은 물통을 제품에 조립하고 조리실 내부는 아무것도 넣지 않습니다.  
(※물통 조립 방법은 '페이지 16'를 참조하십시오. 물통조립 과정은 EON-B401SM 모델에 한합니다.)
- 2 '수동()'버튼을 눌러 아래의 '스팀오븐(오븐)'의 표시가 되도록 합니다. 그리고, '선택'버튼을 누릅니다.



- 3 초기 온도와 시간이 표시가 됩니다. 조리하고자 하는 온도와 시간을 '자동()' 및 '수동()'버튼을 이용하여 설정합니다. (※ 자세한 설정방법은 '페이지 31'의 예열기능 사용방법을 참조바랍니다.)



- 4 '시작/전원' 버튼을 2번 연속 누르면 '예열'없이 요리가 진행됩니다.



- 5 조리가 완료되면 부저 소리가 나면서 '요리완료' 표시와 시간연장 여부를 묻는 화면이 표시됩니다. 조리상태를 확인 하신 후 '취소/잠금' 버튼을 누르면 조리가 종료됩니다.



- 6 연장을 할 경우 위의 '선택'버튼을 누르면 연장모드로 전환되어 시간과 온도를 입력할 수 있습니다. '선택'버튼을 누르고, '자동()', '수동()'을 이용해 시간과 온도를 입력 후 '시작/전원' 버튼을 누르면 연장조리가 시작됩니다. (시간연장에 대한 자세한 사항은 '페이지 40'의 조리 연장방법을 참조하세요.)

### ※ POINT

- 도어가 열려 있는 경우 '시작/전원' 버튼을 눌러도 동작이 안됩니다.
- 스팀오븐 선택 시 물이 없는 경우 '시작/전원' 버튼을 누르면 시간이 경과 후 부저음과 함께 '물보충'이 표시가 됩니다. 물통에 물을 보충하고 장착 해 주십시오.(EON-B401SM모델)
- 조리 중 도어를 열면 모든 동작이 멈추게 되고, 다시 닫고 '시작/전원' 버튼을 눌러 다시 동작 시킵니다.
- 요리에 따라 용기 사용 방법이 다르므로 '페이지 12' 의 용기 사용방법을 참조하세요. (자세한 메뉴별 용기의 사용법 및 사용위치는 요리가이드를 참조하세요.)



## 수동요리(스팀)를 알아보까요?

※스팀오븐기능은 EON-B401SM 모델입니다.

- 스팀 조리 후 용기를 꺼낼 때 장갑이 젖어 있으면 뜨거우니 주의하십시오.
- 스팀 조리는 시간만 설정할 수 있습니다.

### ※ 수동요리 예 : 20분 조리의 경우

- 1 물을 넣은 물통을 제품에 조립하고 조리실에 음식물을 넣어주세요.  
(※물통 조립 방법은 '페이지 16'을 참조하세요.)
- 2 '수동()'버튼을 눌러 아래의 '스팀'의 표시가 되도록 합니다. 그리고, '선택'버튼을 누릅니다.



- 3 초기 시간이 표시 되고 '시작'과 '시간설정' 표시가 깜박깜박 합니다. 이때 '수동()'버튼을 눌러 15분 → 20분으로 변경합니다.  
( '시간설정'이 깜박거릴 때만 시간조절이 가능합니다. 깜박이지 않을 때는 '선택'버튼을 다시 누르십시오.)



- 4 '시작/전원' 버튼을 누르면 조리가 진행됩니다.



- 5 조리가 완료되면 부저 소리가 나면서 '요리완료' 표시와 시간연장 여부를 묻는 화면이 표시됩니다. 조리상태를 확인 하신 후 '취소/잠금' 버튼을 누르면 조리가 종료됩니다.



- 6 연장을 할 경우 위의 '선택'버튼을 누르면 연장모드로 전환되어 시간과 온도를 입력할 수 있습니다. '선택'버튼을 누르고, '자동()', '수동()'을 이용해 시간을 입력 후 '시작/전원' 버튼을 누르면 연장조리가 시작됩니다.  
(시간연장에 대한 자세한 사항은 '페이지 39'의 조리 연장방법을 참조하세요.)

### ⚠ 주의

- 스팀에 주의해 주십시오.  
- 요리 중 또는 요리 완료 후 도어를 열 때는 스팀이 분출되므로 제품에서 충분한 거리를 두고 열어주세요.
- 조리 완료 후 용기를 꺼낼 때는 용기가 뜨거우므로 주의해 주십시오.
- 스팀 조리 완료 후 부가기능의 '53 잔수제거'를 해주십시오. 제품은 보다 위생적으로 사용할 수 있습니다.  
(자세한 사용 방법은 '페이지 29'의 '53 잔수제거'기능을 참조하십시오.)
- 조리실에 남은 수분은 조리실 내부가 충분히 식은 후 마른행주로 닦아 주십시오.



## 수동요리(구이)를 알아보까요?

• 구이 조리는 시간만 설정할 수 있습니다.

### ※ 수동요리 예 : 20분 조리

- 1 조리실에 음식물을 넣어주세요.  
- 오븐 용기에 호일과 젖은 키친타월 한 장을 깔아준 후, 구이석쇠를 올리고 생선을 놓아 주세요.  
- 보다 자세한 조리과정은 '요리가이드'를 참조 하세요.
- 2 '수동()'버튼을 눌러 '구이' 표시가 되도록 합니다. 그리고, '선택'버튼을 누릅니다.



- 3 초기 시간이 표시가 되고 '시간' 표시가 깜박깜박 합니다. 이때 '수동()'버튼을 눌러 15분 → 20분으로 변경합니다. ( '시간설정'이 깜박거릴 때만 시간조절이 가능합니다. 깜박이지 않을 때는 '선택'버튼을 다시 누르십시오.)



- 4 '시작/전원' 버튼을 누르면 조리가 진행됩니다.



- 5 조리가 완료되면 부저 소리가 나면서 '요리완료' 표시와 '시간연장' 여부를 묻는 화면이 표시됩니다. 조리상태를 확인 하신 후 '취소/잠금' 버튼을 누르면 조리가 종료됩니다.



- 6 연장을 할 경우 위의 '선택'버튼을 누르면 연장모드로 전환되어 시간을 입력할 수 있습니다. '선택'버튼을 누르고, '자동()', '수동()'을 이용해 시간을 입력 후 '시작/전원' 버튼을 누르면 연장조리가 시작됩니다. (시간연장에 대한 자세한 사항은 '페이지 39'의 조리 연장방법을 참조하세요.)

### ※ POINT

- 조리 완료 후 용기를 꺼낼 때는 용기가 뜨거우므로 주의해 주십시오.
- 수동요리 '구이' 메뉴 중에는 요리 중간에 뒤집어주는 과정이 있습니다. 용기가 뜨거우므로 반드시 조리용 장갑을 사용하여 오븐용기 중앙을 잡은 후 빼내서 조리물을 뒤집어 주세요.
- 조리실에 남은 수분은 조리실 내부가 충분히 식은 후 마른행주로 닦아 주십시오.



## 수동요리(레인지)를 알아보까요?

- 전자레인지 수동요리 전에 하단의 주의사항을 반드시 확인하신 후 조리하십시오.
- 전자레인지 수동요리는 출력과 시간을 설정할 수 있습니다.

### ※ 수동요리 예 : 200W, 5분 시간 설정

- 1 조리실 오븐 바닥 중앙에 음식을 놓고 문을 닫으세요.  
(※ 레인지 사용 가능한 그릇의 종류를 '페이지 19'에서 확인하십시오.)

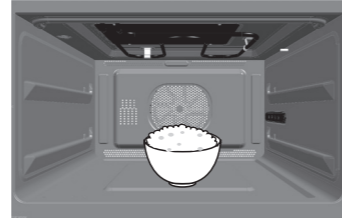

- 2 '수동'버튼을 눌러 아래의 '레인지'의 표시가 되도록 합니다. 그리고, '선택'버튼을 누릅니다.



- 3 초기 출력과 시간이 표시가 되고 'W' 표시가 깜박깜박 합니다. 이때 '자동()'버튼을 눌러 800W → 200W로 변경합니다.  
( 'W' 표시가 깜박거릴 때만 출력조절이 가능합니다. 깜박이지 않을 때는 '선택'버튼을 다시 누르십시오.)

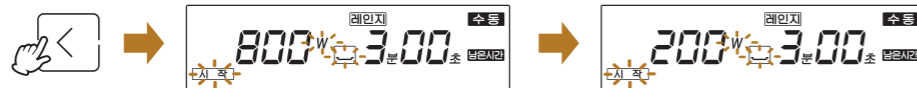

(만약, 출력조절을 원하지 않으시면 '선택'버튼을 누르면 다음 단계로 넘어갑니다.)

- 4 '선택'버튼을 누르면 '시간설정' 표시가 깜박입니다. 이때 '수동()'버튼을 눌러 3분 → 10분으로 조리시간을 변경합니다. '시작/전원' 버튼을 눌러 조리를 시작합니다.



- 5 조리가 완료되면 부저소리가 나면서 '요리완료' 표시가 나타납니다.

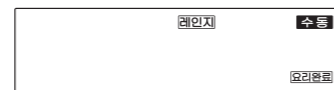

#### ⚠ 주의

- 전자레인지 사용불가 그릇은 절대 사용하지 마세요. 고장의 원인이 됩니다.
- 레인지 사용 가능 용기는 '페이지 18'의 사용 가능한 그릇의 종류에서 확인하고 사용하십시오.
- 음식물을 넣지 않은 채로 전자레인지를 동작하지 마십시오. 고장의 원인이 됩니다.
- 필요한 경우에는 상태를 중간중간 확인해 가면서 요리상태를 조절해 주십시오.



## 수동요리(해동)를 알아보까요?

- 수동요리 해동은 전자레인지 기능으로 작동이 됩니다. 조리 전 시간을 설정할 수 있습니다.

### ※ 수동요리 예 : 6분 조리

- 1 조리실 오븐 바닥에 구이석쇠를 넣고, 구이석쇠 중앙에 음식물을 올려 놓은 후, 문을 닫아 주세요.  
(※ 쾌속해동은 전자레인지 기능으로 작동이 됩니다. 레인지 사용 가능한 그릇의 종류를 '페이지 18'에서 확인하십시오.)

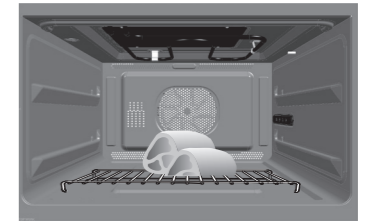

- 2 '수동()'버튼을 눌러 아래의 '해동'이 표시가 되도록 합니다. 그리고, '선택'버튼을 누릅니다.



- 3 초기 출력과 시간이 표시가 되고 '시간설정' 표시가 깜박깜박 합니다. 이때 '수동()'버튼을 눌러 5분 → 6분으로 변경합니다.  
( '시간설정'이 깜박거릴 때만 시간조절이 가능합니다. 깜박이지 않을 때는 '선택'버튼을 다시 누르십시오.)



- 4 '시작/전원' 버튼을 누르면 조리가 진행됩니다.



- 5 조리가 완료되면 부저 소리가 나면서 '요리완료' 표시가 나타납니다.

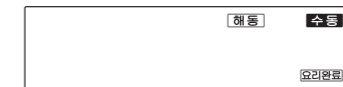

#### ⚠ 주의

- 전자레인지 사용불가 그릇은 절대 사용하지 마세요. 고장의 원인이 됩니다.
- 레인지 사용 가능 용기는 '페이지 18'의 사용 가능한 그릇의 종류에서 확인하고 사용하십시오.
- 음식물을 넣지 않은 채로 전자레인지를 동작하지 마십시오. 고장의 원인이 됩니다.
- 필요한 경우에는 상태를 중간마다 확인해 가면서 요리상태를 조절해 주십시오.



## 수동요리(발효)를 알아보까요?

- 빵 반죽 발효나, 요구르트, 식혜를 만들 때 필요한 기능입니다.
- 발효 시 고내 온도가 높으면 발효가 잘 되지 않으므로 반드시 제품이 충분히 냉각된 상태에서 사용하세요.

### ※ 수동요리 예 : 발효 40℃ 1시간 30분의 경우

1 준비된 조리물을 조리실 내부에 넣어주세요.

2 '수동'버튼을 눌러 아래의 '발효'의 표시가 되도록 합니다. 그리고, '선택'버튼을 누릅니다.



3 초기 온도 40℃와 시간 50분이 표시가 되고 '요리온도'가 깜박입니다. 발효하고자 하는 온도와 시간을 '자동(◁)' 및 '수동(▷)'버튼을 이용하여 설정합니다. 이때 '선택' 버튼과 '수동(▷)' 버튼을 차례로 눌러 50분 → 1시 30분으로 변경합니다.

(※'요리온도'가 깜박깜박 거린 후 5초가 경과하면 자동으로 멈춥니다.)  
(※자세한 설정방법은 '페이지 30'의 예열기능 사용방법을 참조바랍니다.)



4 '시작/전원' 버튼을 누르면 조리가 진행됩니다.



5 조리가 완료되면 부저 소리가 나면서 '요리완료' 표시와 시간연장 여부를 묻는 화면이 표시됩니다. 조리상태를 확인 하신 후 '취소/잠금' 버튼을 누르면 조리가 종료됩니다.



6 연장을 할 경우 위의 '선택'버튼을 누르면 연장모드로 전환되어 시간과 온도를 입력할 수 있습니다. '선택'버튼을 누르고, '자동(◁)', '수동(▷)'을 이용해 시간을 입력 후 '시작/전원' 버튼을 누르면 연장조리가 시작됩니다.

(시간연장에 대한 자세한 사항은 '페이지 39'의 조리 연장방법을 참조하세요.)



## 조리 연장에 대하여 알아보까요?

※ 모든 자동요리, 수동요리에서 조리시간을 연장할 수 있습니다.

### ※ 조리시간 연장 예 : 자동요리 '11 깨찰빵'. (EON-B401SM 모델) - 190℃, 6분으로 설정한 연장요리 동작 예 입니다.

1 조리가 완료되면 부저 소리와 함께 '시간연장'과 '요리완료' 표시가 나타납니다.



2 조리 완료 후 '선택'버튼을 누르면 연장하고자 하는 온도와 시간이 다음과 같이 표시되고 '요리온도'가 깜박입니다.

-'요리온도'는 요리 메뉴에 해당하는 요리온도가 설정되고, 시간은 5분이 설정되어 있습니다.



3 '수동(▷)'버튼을 한번 눌러 온도를 180℃ → 190℃로 변경하고 '선택'버튼을 누릅니다.



4 온도를 변경 후 '선택'버튼을 누르면 '시간설정' 표시가 깜박입니다.

'수동(▷)'버튼을 눌러 시간을 5분 → 6분으로 변경하고 '시작/전원' 버튼을 누르면 연장조리가 진행이 됩니다.



- EON-B402M/B412M 모델 역시, 동일한 과정으로 조리연장을 할 수 있습니다.
- 자동요리 조리시작 전이나 진행 중에 '선택'버튼을 누르면 시간과 온도를 재설정 할 수 있습니다.
- '연장'은 2회까지 연장이 가능합니다.
- '연장'은 최고 250℃, 최대 30분까지 연장이 가능합니다.
- 조리시간 연장은 '시간연장' 표시가 있을 때 연장이 가능합니다.



## 조리 연장에 대하여 알아보까요?

※ 모든 자동요리, 수동요리에서 조리시간을 연장할 수 있습니다.

※ 조리시간 연장 예 : 수동요리 '구이'. ( '페이지 35'를 참조하십시오.)  
- 6분 연장조리

1 조리가 완료되면 부저 소리와 함께 '시간연장'과 '요리완료' 표시가 나타납니다.



2 조리 완료 후 '선택'버튼을 누르면 다음과 같이 표시되고 '시작'과 '시간설정' 표시가 깜박입니다.

- '요리시간'은 5분이 설정되어 있습니다.
- '시간설정' 표시는 5초 경과 후 자동으로 멈춥니다. 이때 다시 '선택'버튼을 누르면 다시 깜박이며 시간을 연장할 수 있습니다.



3 '수동()'버튼을 한번 눌러 시간을 5분 → 6분으로 변경하고 '시작/전원' 버튼을 누르면 연장조리가 진행이 됩니다.



- 자동요리 조리시작 전이나 진행 중에 '선택'버튼을 누르면 시간을 재설정 할 수 있습니다.
- '연장'은 2회까지 연장이 가능합니다.
- '연장'은 최대 30분까지 연장이 가능합니다.
- 조리시간 연장은 '시간연장' 표시가 있을 때 연장이 가능합니다.



## 전원 차단 및 절전기능 입니다.

• 제품을 사용하지 않을 때는 제품의 전원을 자동으로 차단하여 오동작 방지 및 에너지를 절약합니다.

### 전원 OFF

- 3분 이상 제품 조작이 없을 시, 자동으로 전원이 차단되어 LCD화면이 꺼지고, 버튼 작동이 되지 않습니다.
- 조작부의 '시작/전원' 버튼을 약 3초간 누르면 부저음이 2회 울리면서 모든 전원이 차단되어 LCD 화면이 꺼지고, 버튼 작동이 되지 않습니다.



3초

### 전원 ON

- 대기 모드에서 오븐 도어를 열면 전원이 들어오고 부저음이 2회 울리며 LCD화면이 점등됩니다.

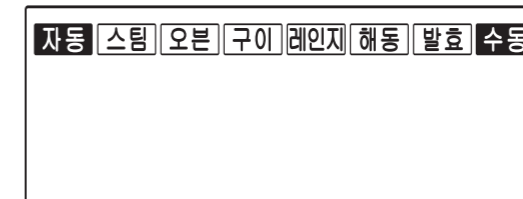

### ※ 절전 기능(대기 모드)

- 3분 이상 제품 조작이 없을 시, LCD의 불이 꺼지며 자동으로 전원이 차단됩니다.
  - 문을 열면 제품에 전원이 들어오고 절전기능이 해제되어 제품을 동작할 수 있습니다.
- ※ 제품을 사용하지 않을 때 에너지 절약을 위해 제품의 전원이 자동으로 차단됩니다.



## 잠금 기능입니다.(어린이 안전 잠금 장치)

- 어린이 안전 잠금 장치는 어린이의 부주의한 조작으로 제품이 작동되는 것을 방지하기 위한 기능으로 잠금 기능이 설정되면 모든 기능이 정지되어 어떠한 키를 눌러도 동작이 되지 않습니다.

### 잠금 설정

- 조작부의 '취소/잠금' 버튼을 약 3초간 누르면 부저음이 2회 울리면서 화면에 'CHL' 표시가 나타나고 사라지면서 잠금 모드가 됩니다.

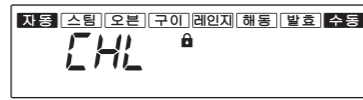

3초

### 잠금 해제

- 잠금 모드에서 '취소/잠금' 버튼을 약 3초간 누르면 부저음이 2회 울리면서 잠금 모드가 해제됩니다.

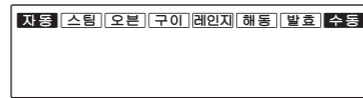

3초

※ 제품을 사용하지 않을 때에는 어린이가 작동하지 못하도록 잠금 장치를 해주십시오.

#### ※ 요리 중 잠금 기능

- 요리 중 제품의 오동작을 방지하기 위해 '부가기능'버튼을 3초 이상 누를 경우, '시작/전원'버튼을 제외한 모든 버튼은 작동되지 않습니다.
- '요리 중 잠금 기능'을 해제하기 위해서는, '부가기능'버튼을 3초 이상 누릅니다.
- 요리가 완료되면, '요리 중 잠금 기능'은 자동 해제 됩니다.



## 사용 후 청소 방법에 대하여 알아보까요?

### 청소방법입니다.

#### ● 몸체외부

몸체 외부를  
깨끗이 닦아  
주세요

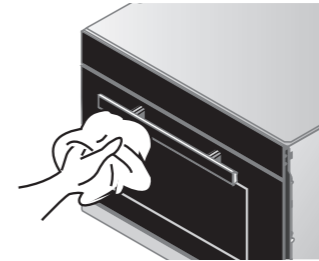

- 부드러운 헝겊이나 스펀지로 닦아주세요.
- 청소시 벤젠이나 신나 등을 사용하지 마세요.

#### ● 투시창

투시창을  
깨끗이 닦아  
주세요

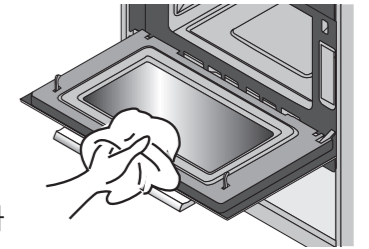

- 투시창은 젖은 행주나 스펀지에 중성세제를 묻혀 닦은 후 마른행주로 물기를 완전히 닦아 주세요.

#### ● 조리실 내부

조리실 내부를  
깨끗이 닦아  
주세요.

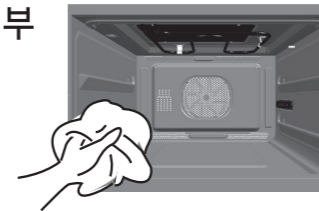

- 조리실 내부는 조리 후 젖은 행주나 스펀지에 중성세제를 묻혀 닦은 후 마른행주로 물기를 완전히 닦아 주세요.
- ※ 절대 거친 수세미나 철 수세미를 이용하여 닦지 말아주세요. 코팅면이 손상됩니다.

#### ● 조리용기(부속품)



- 조리 후 구이석쇠, 오븐용기, 스팀용기를 행주나 스펀지로 깨끗이 닦아 주세요.
- 중성세제를 사용하여 깨끗이 닦은 후 물기를 완전히 닦아 주세요.
  - 구이석쇠에 끼워진 '실리콘' 패키지가 빠지지 않도록 주의해 주세요.
  - ※ 스팀용기는 EON-B401SM 모델의 부속품입니다.

#### ● 물통(EON-B401SM 모델)

물통을 꺼낸 후 깨끗이 닦아 주세요

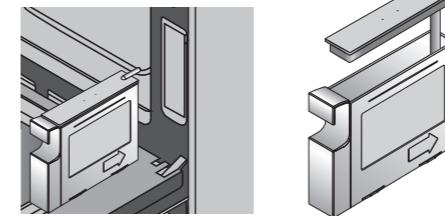

- 조리 후 물통을 꺼낸 후 물을 제거하고 젖은 행주나 스펀지에 중성세제를 묻혀 닦은 후 마른행주로 물기를 완전히 닦아 주세요.
- ※ 물통은 EON-B401SM 모델의 부속품입니다.



## 고장? 이런 경우는 어떻게 조치하면 되나요?

고장수리를 의뢰하시기 전에 아래사항을 확인해보시고, 그래도 이상이 있을 때에는 고객상담센터(척척박사)로 연락해 주십시오.

증상	확인 및 조치사항	
작동이상	진행표시부가 꺼져있고, 조작버튼이 작동하지 않아요.	<ul style="list-style-type: none"> <li>전원차단기능이 작동되고 있습니다. '시작/전원'버튼을 '3초' 이상 눌러 주세요.(페이지 41 참조)</li> <li>제품의 사용전압이 맞는지 확인하세요.</li> <li>전원플러그가 빠지지 않았는지 확인 하세요.</li> </ul>
	조작버튼이 작동하지 않아요.	<ul style="list-style-type: none"> <li>잠금기능이 설정되었는지 확인하세요.(페이지 42 참조)</li> </ul>
	오븐램프와 진행표시부가 꺼져요.	<ul style="list-style-type: none"> <li>절전기능이 작동되고 있습니다. 조작버튼을 누른 후 사용하세요.(페이지 41 참조)</li> </ul>
	오븐 램프에 불이 들어 오지 않아요.	<ul style="list-style-type: none"> <li>동양매직 서비스 센터에 고장 신고를 하세요.</li> </ul>
조리중이상	제품 내부에서 냄새가 나요.	<ul style="list-style-type: none"> <li>제품내부에 음식물 찌꺼기나 기름이 붙어있는지 확인하세요.</li> </ul>
	조리 중 본체 외부가 뜨거워요.	<ul style="list-style-type: none"> <li>고장이 아니므로 안심하고 사용하세요.</li> </ul>
	조리 중 오븐문에 습기가 생겨요.	<ul style="list-style-type: none"> <li>스팀기능이 작동하고 있습니다. 안심하고 사용하세요.</li> <li>조리실 내부와 실내 온도차가 많이 발생하여 일시적으로 습기가 생길 수 있습니다.</li> </ul>
	조리 종료 후 냉각팬이 계속 작동해요.	<ul style="list-style-type: none"> <li>조리완료 후 뜨거워진 본체를 식혀주기 위해 일정시간 동안 자동으로 동작합니다. 고장이 아니므로 안심하고 사용하세요.</li> </ul>
	조리 시 램이 터져요.	<ul style="list-style-type: none"> <li>램을 너무 팽팽하게 싸면 조리 시 부풀어 터질 수 있으므로 약간 느슨하게 씌우거나 구멍을 내세요.</li> </ul>
	조리 중에 불꽃이 일어나요.	<ul style="list-style-type: none"> <li>조리실 내부에 알루미늄 호일이나 금속이 닿지 않았는지 확인하세요.</li> <li>금선이나 은선이 있는 그릇은 사용하지 마세요.</li> </ul>
조리중이상	조리 중 조작버튼이 작동되지 않아요.	<ul style="list-style-type: none"> <li>'요리 중 잠금기능'이 작동중 입니다. '부가기능'버튼을 '3초' 이상 누른 후 사용하세요.(페이지 44 참조)</li> </ul>
	"고온" 메시지가 표시돼요	<ul style="list-style-type: none"> <li>요리의 설정온도 보다 조리실 온도가 높습니다. 제품 내부를 냉각 후 사용하세요.</li> </ul>



## 자가 진단 표시부 입니다.

• 아래의 에러 메시지가 표시되면 고객상담센터에 고장 신고를 하세요.

에러코드	원인 및 조치사항
Er-1	<ul style="list-style-type: none"> <li>조리실이 과열되었습니다. 조리실을 냉각 후 전원코드를 뽑았다 사용하세요.</li> <li>냉각 후에도 작동이 안되면 고객상담센터에 접수해 주세요.</li> </ul>
Er-2	<ul style="list-style-type: none"> <li>조리실의 온도가 올라가지 않았습니다.</li> <li>전원코드를 뽑은 후 고객상담센터에 접수해 주세요.</li> </ul>
Er-4	<ul style="list-style-type: none"> <li>센서점검이 필요합니다.</li> <li>전원코드를 뽑은 후 고객상담센터에 접수해 주세요.</li> </ul>
Er-6	<ul style="list-style-type: none"> <li>센서점검이 필요합니다.</li> <li>전원코드를 뽑은 후 고객상담센터에 접수해 주세요.</li> </ul>
Er-7	<ul style="list-style-type: none"> <li>센서점검이 필요합니다.</li> <li>전원코드를 뽑은 후 고객상담센터에 접수해 주세요.</li> </ul>
Er-8	<ul style="list-style-type: none"> <li>제품이 과열되었습니다. 제품 냉각 후 사용하세요.</li> <li>냉각후에도 작동이 안되면 고객상담센터에 접수해 주세요.</li> </ul>

고장이 아닙니다!!	
<b>고온</b>	<ul style="list-style-type: none"> <li>요리의 설정온도 보다 조리실 온도가 높습니다. 오븐 도어를 열어 조리실을 식힌 후 사용하세요.</li> <li>필요시에는 '시작' 버튼을 누르시면 조리가 가능합니다.</li> <li>냉각 후에도 작동이 안되면 고객상담센터에 접수해 주세요.</li> </ul>
<b>물보충</b>	<ul style="list-style-type: none"> <li>물통에 물을 보충한 후 사용하세요.</li> <li>물보충 후에도 메시지가 표시되면 전원코드를 뽑은 후 고객상담센터에 접수해 주세요.</li> </ul>



## 이런 경우는 제품 문제가 아닙니다.

증 상	확인 및 조치사항
스팀요리 후 오븐 바닥에 흰가루가 남아있어요	• 스팀요리 시 물을 사용하는데 물에는 칼슘, 마그네슘 등이 함유되어 있으므로 열을 가하면 수분은 증발하고 이러한 미네랄 성분은 잔존하게 됩니다.(인체에 무해한 성분임) 이러한 경우는 제품의 이상이 아닙니다.
스팀요리 후 도어를 열면 약 2~3초 후 스팀이 나와요	• 요리완료 후 또는 요리 중 도어를 열 때에는 대류현상에 의한 고온의 스팀이 오븐에서 방출됨으로 반드시 도어를 연 후 약30초 정도 후(열기가 빠진 후) 내용물을 꺼내어 주시기 바랍니다.
물받이의 잔류물은 어떻게 처리 해야 하나요?	• 오븐요리 후 물받이에는 요리 중 발생하는 잔수 및 수분이 배출됨으로 매회 요리 후 반드시 물받이를 비우고 세척하여 사용하시면 됩니다.
오븐 요리 중 제품에서 “딱” , “딱” 소리가 나요	• 오븐을 처음 사용하거나 또는 사용 중에 금속물이 고온의 열에 의하여 수축팽창하는 소리와 전기부품의 동작소리이오니 안심하고 사용하세요, 이러한 경우는 제품의 이상이 아닙니다.
조리 시작 시 및 도중에 “지~” 하는 소리가 나요	• 조리시의 동작음으로 전자레인지 동작시에 “지~” 하는 연속음이 발생합니다. 이러한 경우는 제품의 이상이 아닙니다.
요리완료 후 세척은 어떻게 하면 되나요?	• 오븐요리 사용 후에는 사용설명서에 표기된 스팀세척 사용법의 순서대로 스팀세척을 매회 하시면 됩니다.
오븐요리 중 도어 앞부분이 뜨거워요	• 오븐요리 시 고온에 의하여 도어 유리표면이 뜨거워지므로 요리중 또는 사용 직후에는 오븐장갑을 사용해주세요, 제품의 이상이 아닙니다. 또한, 어린이는 화상의 위험이 있으니 주의를 기울여 주세요.
스팀 세척 시 장식장 표면에 이슬이 맺혀요	• 스팀오븐요리 또는 스팀세척 시 장식장 표면에 스팀분출에 의해 이슬이 맺힐 수 있습니다. 따라서 사용중에는 반드시 주위에 전원 콘센트나 스팀에 의해 변색되는 물건이 없도록 해주세요.
조리가 끝났는데도, 배기구에서 바람이 계속나와요.	• 조리 직 후, 제품내부에 뜨거워진 부품을 식히기 위해 일정 온도로 식을때 까지 계속해서 팬이 작동됩니다. 제품내부 온도가 내려가면 자동으로 팬이 정지됩니다.
설치는 어떻게 하면 되나요?	• 제품설치 시 설치 시방서의 설치 순서에 따라 설치하여 주시기 바라며 맞춤형 장식장이나 일반 장식장에 설치시에는 반드시 설치전문가의 도움을 받으시기 바랍니다.



## 폐가전제품 처리 안내 입니다.

• 폐가전제품은 다음과 같이 처리하세요.

### 무료처리방법

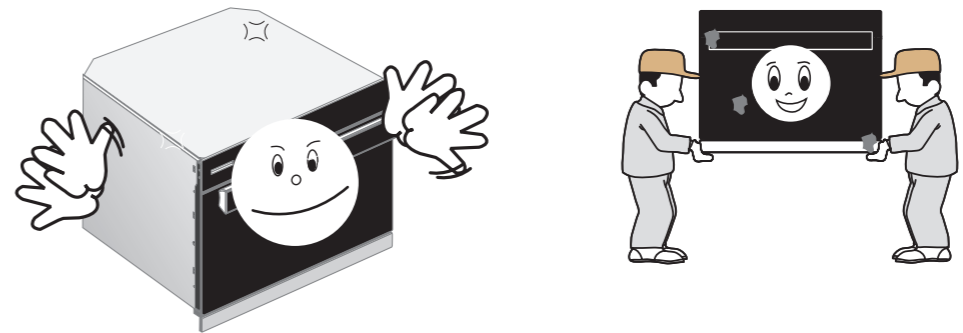

신제품 구입 시 기존제품을 버리고자 할 경우에는 신제품 배달 시 무상으로 처리하여 드립니다.

### 유료처리방법



신규 구입없이 기존에 사용하던 제품을 버리고자 하는 경우에는 지역 동사무소로 연락하여 주세요.





## 제품규격을 알아볼까요?

\*이 제품의 외관 디자인 및 제품 규격은 품질향상을 위해 소비자에게 알리지 않고 변경될 수도 있습니다.

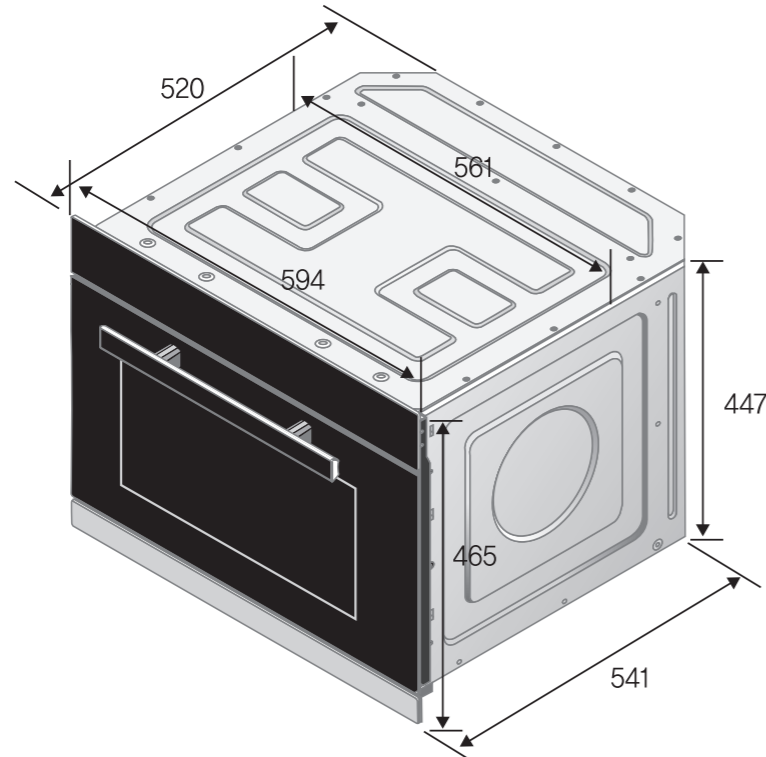

제품명		전자레인지 (매직스팀오븐)	
크기 (mm) (폭×깊이×높이)	외관	594(561) X 541(520) X 465(447)	
	조리실내부	407 X 402 X 256(약 40ℓ)	
모델명	EON-B401SM	EON-B402M/B412M	
적용사양	스팀오븐, 전기오븐, 그릴 전자레인지	전기오븐, 그릴, 전자레인지	
소비전력	MAX 2500W, 오븐 1500W, 그릴 1050W, 스팀 500W, 전자레인지 1500W		
정격전압	AC 220V, 60Hz		
공칭주파수	2450MHz		
고주파출력	800W		



## 설치 전에 알아두어야 할 부분을 알아볼까요?

### 제품 크기

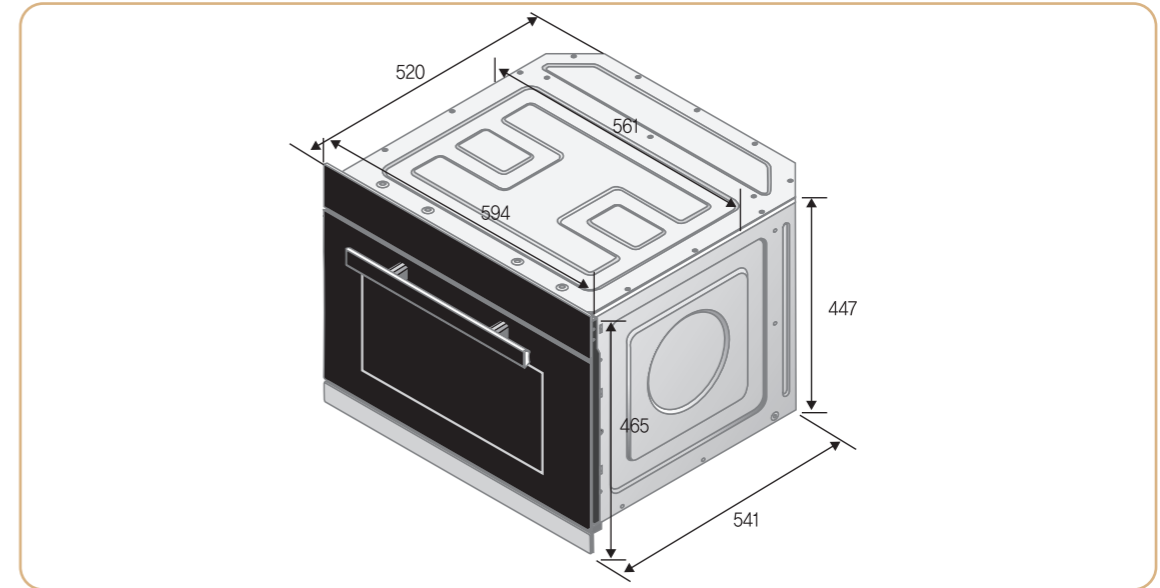

### 오븐장 치수

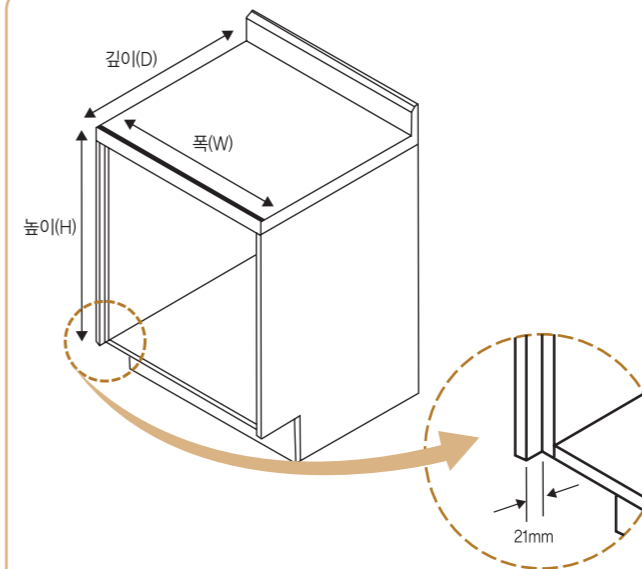

- 제품설치가 가능한 오븐장의 최소 크기는 다음과 같습니다.
  - 워머 포함 설치 시 오븐장 크기 W X D X H : 564 X 550 X 589
  - 워머 미포함 설치 시 오븐장 크기 W X D X H : 564 X 550 X 452
- 제품이 설치되는 오븐장은 열변형을 방지하기 위해, 충분한 내열성을 가진 재질로 사용하십시오.



# 설치는 어떻게 하면 되나요?

▲ 주의 제품의 기울어짐을 방지하기 위해 좌, 우측 제품지지대의 높이는 동일하여야 합니다. 설치시 반드시 자격을 갖춘 시공업자에게 의뢰하여 설치 하십시오.

## 하부장 설치 시

<p>1</p> <p>워머가 없는 경우, 오븐장 좌우에 제품지지대를 조립하십시오.</p> <ul style="list-style-type: none"> <li>• 나사 6~10개</li> </ul>	<p>2</p> <p>워머가 있는 경우, 워머를 오븐장 내부 하단에 올려놓고, 오븐장에 밀어 넣습니다.</p> <p>※ 워머가 있는 경우, 워머 위에 오븐장 좌우측 면에 제품지지대를 조립합니다.</p> <ul style="list-style-type: none"> <li>• 나사 6~10개</li> </ul>	<p>3</p> <p>제품지지대 위에 제품을 올려놓고, 오븐장에 넣은 후 나사로 고정 하십시오.</p> <ul style="list-style-type: none"> <li>• 나사 4개</li> </ul>
----------------------------------------------------------------------------------------------------------------	-------------------------------------------------------------------------------------------------------------------------------------------------------------------------------	---------------------------------------------------------------------------------------------------------------------

## 상부장 설치 시

<p>1</p> <p>워머가 없는 경우, 오븐장 좌우에 제품지지대를 조립하십시오.</p> <ul style="list-style-type: none"> <li>• 나사 6~10개</li> </ul>	<p>2</p> <p>워머가 있는 경우, 워머를 오븐장 내부 하단에 올려놓고, 오븐장에 밀어 넣습니다.</p> <p>※ 워머가 있는 경우, 워머 위에 오븐장 좌우측 면에 제품지지대를 조립합니다.</p> <ul style="list-style-type: none"> <li>• 나사 6~10개</li> </ul>	<p>3</p> <p>제품지지대 위에 제품을 올려놓고, 오븐장에 넣은 후 나사로 고정 하십시오.</p> <ul style="list-style-type: none"> <li>• 나사 4개</li> </ul>
----------------------------------------------------------------------------------------------------------------	-------------------------------------------------------------------------------------------------------------------------------------------------------------------------------	---------------------------------------------------------------------------------------------------------------------

# 제품보증서

전자레인지 (스팀오븐, 정자동, 그릴) (가정용)  
 품질보증기간 1년  
 부품보증기간 7년

## 서비스에 대하여

저희 동양매직에서는 품목별 소비자 분쟁해결 기준(공정거래위원회 고시)에 따라 아래와 같이 제품에 대한 보증을 실시합니다. 서비스 요청시(주)동양매직서비스 또는 지정된 협력사에서 서비스를 합니다.

판매자 상호 및 연락처	(주) 동양매직
구입일 (판매자 기입란)	년 월 일

- 일반 제품을 영업용으로 전환하여 사용할 경우의 보증기간은 반으로 단축 적용됩니다. (영업장, 합숙시설, 공공장소 등)
- 품질보증기간은 제품 구입일자 부터 기산하며, 구입일을 확인할 수 없을 때는 제품제조일 또는 수입통관일로부터 3개월이 경과한 날부터 품질보증기간을 기산합니다.

## ● 소비자 분쟁해결 기준

소비자 피해 유형	품질보증기간 이내	품질보증기간 이후
• 구입 후 10일 이내에 중요한 수리를 요할 때	제품교환 또는 구입가 환불	해당 없음
• 구입 후 1개월 이내에 중요한 수리를 요할 때	제품교환 또는 무상수리	해당 없음
• 제품 구입시 운송과정 및 제품설치 중 발생한 피해	제품교환	해당 없음
• 교환된 제품이 1개월 이내에 중요한 수리를 요하는 고장발생	구입가 환불	해당 없음
• 교환 불가능시	구입가 환불	해당 없음
• 동일하자로 2회까지 고장 발생시	무상수리	유상수리
• 동일하자로 3회째 고장 발생시	제품교환 또는 구입가 환불	유상수리
• 서로 다른 하자로 5회째 고장 발생시	제품교환 또는 구입가 환불	유상수리
• 소비자가 수리 의뢰한 제품을 사업자가 분실한 경우		정액 감가상각한
• 부품보증기간 이내 수리용 부품을 보유하고 있지 않아 수리가 불가능한 경우	제품교환 또는 구입가 환불	잔여 금액에 구입가의 5%를 가산하여 환불
• 수리용 부품은 있으나 수리가 불가능한 경우	제품교환 또는 구입가 환불	정액 감가상각 후 환불

## ● 소비자의 고의, 과실로 인한 고장인 경우

소비자 피해 유형	품질보증기간 이내	품질보증기간 이후
• 수리가 불가능한 경우	유상수리에 해당하는 금액징수 후 제품교환	유상수리 금액징수 후 감가상각 적용 제품교환
• 수리가 가능한 경우	유상수리	유상수리

## ● 무상서비스

- 품질 보증기간 이내에 정상적인 사용상태에서 발생한 고장 또는 결함.
- 당사에서 인정한 설치/서비스 기사가 수리한 후 2개월 이내에 동일부위 재고장 발생시.

## 유상서비스

### 고장이 아닌 경우

- (기구세척, 조정, 사용설명, 설치 등 제품고장이 아닌 경우)
- 사용설명 및 분해하지 않고 간단한 조정시
  - 인터넷, 안테나, 유선번호 등 외부환경 문제시
  - 배송된 제품 초기 설치 및 판매점에서 부실하게 설치해 주어 재설치 시
  - 제품의 이동, 이사 등으로 인한 설치 변경시
  - 제품 내부 먼지 세척 및 이물 제거시
  - 타사 제품(소프트 웨어 포함)으로 인한 고장 및 고장 설명시
  - 구입시 고객요구로 설치한 후 재설치시
  - 고객의 필요에 따른 서비스 요청시 (해당제품) (가스제품 열량변경, 제품청소 등)

### 소비자 과실로 고장인 경우

- 소비자의 취급 부주의 및 잘못된 수리로 고장 발생시
- 가스종류, 가스압, 전기용량을 틀리게 사용하여 고장이 발생한 경우 (해당제품)
- 외부 충격이나 떨어뜨림 등에 의한 고장, 손상 발생시
- 당사에서 미지정된 소모품, 옵션품 사용으로 고장 발생시
- 당사에서 인정하지 않은 사람이 설치 또는 서비스를 실시하여 고장 발생시
- 사용설명서 내에 "주의사항" 을 지키지 않아 고장 발생시

### 그 밖의 경우

- 천재지변(낙뢰, 화재, 염해, 수해) 등에 의한 고장 발생시
- 고객 오사용 또는 보증기간 이후의 소모품 교체
- 기본 설치 조건 외 추가설치시 유상 청구
- 전제품 구입시 외관용 수리는 유상 청구

※ 고장이 아닌 경우 서비스를 요청하면 요금이 청구되므로 서비스 신청전 사용설명서를 참고해 주십시오.  
 ※ 이 보증서는 대한민국에서만 사용되며 다시 발행하지 않으므로 사용설명서와 함께 잘 보관해 주십시오.

**동양매직**  
 www.magic.co.kr