

매직 전기 의류건조기

Magic Electric Clothes Dryer

WDR-MD07D

SK매직 고객센터

1577-7784

www.skmagic.com

고객상담실에서는 고객서비스의 일환으로 고객께서 구입·사용중인 제품중에서 소모품 / 약제사리인 식기세척기 세제, 린스 / 공기청정기 필터 / 정수기 필터 / 비데 필터 / 연수기 재생용액 / 가스레인지 및 가스오븐레인지 건전지, 버너캡, 버너헤드, 삼발이 / 전기오븐 오븐용기, 스팀용기, 오븐장갑, 구이석쇠, 물통, 먼지봉투 등을 통신판매 하고 있습니다.



안전한 사용을 위한 주의사항

- 다음 지시되어 있는 사항들은 제품을 안전하고 정확하게 사용하여 예상치 못한 위험이나 손해를 예방하기 위한 것이므로 반드시 지켜주시기 바랍니다.
- 안전과 관련된 주의사항은 잘못 사용하면 예상되는 위험과 손해의 크기정도 그리고 위험발생의 긴급정도에 따라서 다음과 같이 구분하고 있습니다.



경고 지시사항을 위반할 경우 심각한 상해나 사망이 발생할 가능성이 있는 경우



주의 지시사항을 위반할 경우 경미한 상해나 제품손상이 발생할 가능성이 있는 경우



이 그림기호는 위험을 가칠 우려가 있는 사항과 조작에 대하여 주의를 환기시키기 위한 기호입니다.



이 그림기호는 해서는 안되는 금지표시 기호입니다.



이 그림기호는 반드시 지켜야 하는 지킴표시 기호입니다.

경고

- ! 정격 220V의 제품 전류용량에 맞는 전용선과 콘센트를 사용하세요.
 - 전용선이 아니거나 전류용량이 부족한 경우 이상과열에 의한 화재의 원인이 됩니다.

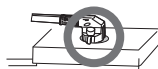
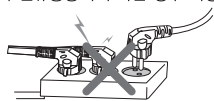

해당모델은 16A이상의 전용선이 필요합니다. 만일 전용선이 설치되지 않은 경우에는 필히 전원공사를 해야만 합니다.(전원공사는 전기공사업 허가업체에서 시공해야만 합니다.)

- ! 전원코드를 무리하게 구부리거나, 묶거나, 잡아당기지 마세요.
 - 감전, 화재의 원인이 됩니다.



- ! 전원코드를 콘센트에 꽂거나 뺄 때에는 손의 물기를 반드시 제거한 후에 꽂거나 빼 주세요.
 - 감전의 원인이 됩니다.



- ! 전원코드 플러그에 묻어있는 먼지나 이물질, 물 등은 깨끗이 닦고 사용하세요.
 - 감전이나 화재의 원인이 됩니다.

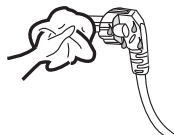

- ! 전원코드가 파손된 경우에는 순정품으로 교체하여 사용해 주십시오.
 - 감전 및 누전이나 화재의 원인이 됩니다.
 - 전원코드가 파손된 경우에는 반드시 고객센터로 연락하여 수리나 교환을 받으세요.



※ 전원콘센트의 상태가 파손되거나 설치가 잘못 된 경우에는 전원플러그를 꽂지 마십시오.

- 접촉 불량으로 스파크가 튀거나 과열되어 화재가 발생할 수 있습니다.



안전한 사용을 위한 주의사항

경고

- ! 절대로 개조, 분해, 수리하지 마세요.
 - 화재, 감전, 상해의 원인이 됩니다.



- ! 제품에 직사광선이 쬐이는 곳, 전열기구, 가스렌지 등과 가까운 곳에는 설치하거나 사용하지 마세요.
 - 전기누전 및 감전, 변형, 변색의 원이 됩니다.

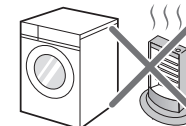

- ! 제품을 벽면에 밀착하여 설치하지 마세요.
 - 전원플러그 및 전원이 훼손되어 화재 또는 감전의 원인이 됩니다.

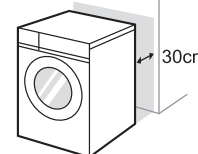

- ! 제품을 영하의 온도가 될 수 있는 장소는 설치하지 마세요.
 - 부품이 얼어 작동하지 않거나 제품 수명이 단축됩니다.

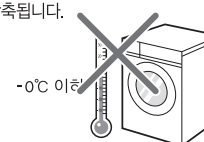

- ! 경사진 곳이나 울퉁불퉁한 곳에서는 사용하지 마세요.
 - 진동 및 소음의 원인이 됩니다.

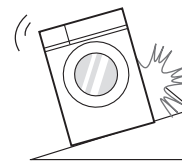

- ! 커튼, 카펫 등 불에 타기 쉬운 물건이 있는 곳이나 인화성 물질은 가까이 두지 마세요.
 - 화재의 원인이 될 수 있습니다.



- ! 어린이가 혼자 사용하거나 제품에 접근하지 않도록 주의하여 주시고 절대 드림 안으로 들어가지 않도록 주의하여 주세요.
 - 질식, 상해의 원인이 됩니다.



- ! 어린이나 애완동물 등이 제품에 올라타거나 건조기문에 매달리지 않도록 주의해주세요.
 - 낙하에 의한 상해의 원인이 됩니다.



- ! 조그마한 동물, 애완동물이 제품에 가까이 가지 않도록 주의하여 주세요.
 - 동물의 감전 또는 제품의 손상 원인이 됩니다.

- ! 청소시에는 제품에 직접 물을 뿌리지 마세요.
 - 화재, 감전 및 제품고장의 원인이 됩니다.



안전한 사용을 위한 주의사항

⚠경고

⊘ 기름 성분이 묻은 의류등을 건조하지 마세요.

- 기름 성분(식용 기름류등)이 묻은 의류는 물세탁 후에도 완전히 제거되지 않으므로 화재의 원인이 됩니다.

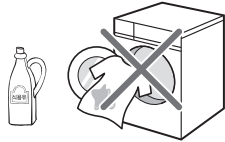

⚠ 건조가 끝나거나 중간에 전원을 끈 경우 제품에서 바로 건조물을 꺼내주세요.

- 건조가 끝난 건조물을 제품내부에 방치할 경우 화재의 원인이 될 수 있습니다. 건조가 끝난 후 제품 밖으로 꺼낸 건조물은 발화의 가능성이 있습니다. 건조물을 바로 꺼내 널거나 펼쳐서 열을 식하십시오.



⊘ 가연성 신나, 벤젠, 솔벤트 또는 인화성 물질이 묻은 의류 등을 건조하지 마세요. 폭발이나 화재의 원인이 됩니다.

- 가연성 세척제, 아세톤, 알코올, 벤젠, 휘발유, 테라핀, 왁스, 헤어스프레이, 식용유 등이 묻은 의류 금지



⊘ 제품 작동 중에 건조기 문이나 제품 상부가 뜨거우니 상부를 만지거나 물건을 올려놓지 마세요.

- 화상 또는 화재의 원인이 됩니다.

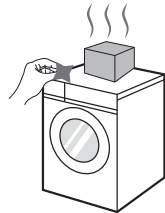

⊘ 제품을 송곳 또는 핀 등 날카로운 물건으로 버튼을 누르지 마세요.

- 감전의 원인이 됩니다.



⚠ 제품 침수 시 반드시 해당 서비스센터에 연락하여 조치를 받으세요.

- 감전, 누전, 화재의 원인이 됩니다.

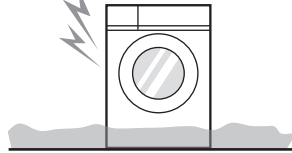

⊘ 제품에서 이상한 소리, 냄새, 연기가 나면 바로 전원 플러그를 빼고 해당 서비스센터로 연락하여 지시에 따르세요.

- 감전, 화재의 원인이 됩니다.

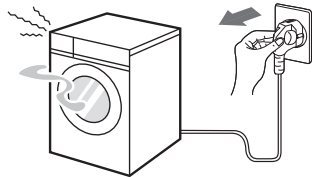

⊘ 제품의 전원코드가 제품 밑으로 전원코드가 지나가지 않도록 하세요.

- 감전, 화재의 원인이 됩니다.

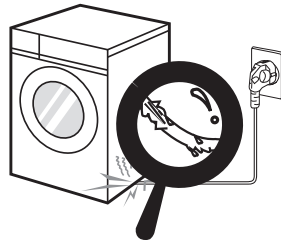

안전한 사용을 위한 주의사항

⚠경고

⊘ 사용하지 않을 때는 전원코드를 콘센트에서 뽑아주시고, 뽑을 때는 반드시 전원플러그를 잡고 뽑으세요.

- 전열 열화로 인해 감전, 누전의 원인이 됩니다.

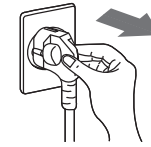

⊘ 제품에 심한 충격을 주거나 떨어뜨리지 마세요.

- 제품의 파손, 감전, 화재의 원인이 됩니다.

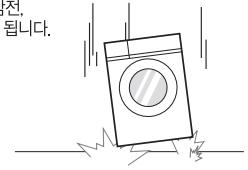

⊘ 제품 작동 시에는 건조기 문을 자주 열지 마세요. 건조기 문, 보푸라기 필터와 같은 부품을 열고 닫을 때에는 손이 끼이지 않도록 주의하세요.

- 건조가 잘 되지 않거나 상해의 원인이 됩니다.

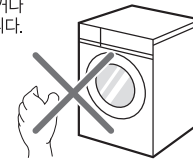

⊘ 제품 외관에 액체세제 또는 표백제(락스, 옥시크린 등)를 묻히지 마세요. 수세미 등으로 닦지 마세요.

- 제품 표면의 코팅이 부식되거나 변색의 원인이 됩니다.



⊘ 제품 내부에 세탁용 세제, 표백제 등을 넣지 마세요.

- 차단기가 작동하거나 부품 이상에 의한 감전의 원인이 됩니다.

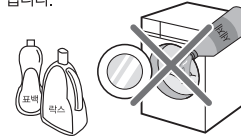

⊘ 건조가 가능한 건조물인지 확인하세요.

- 제품의 손상 또는 건조물의 손상의 원인이 됩니다.

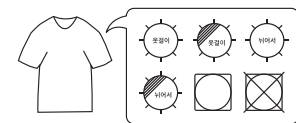

⊘ 제품은 건조 목적으로만 사용하세요.

- 의류 건조 이외의 목적으로 사용 시 이상 진동으로 인한 상해 또는 제품, 벽, 등 파손의 원인이 됩니다.



⊘ 드라이 크리닝 세제를 제품에 직접 뿌리거나 드라이 크리닝 세제가 묻은 건조물은 건조하지 마세요.

- 제품의 손상 또는 폭발, 화재의 원인이 됩니다.

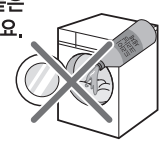

⚠ 전기를 연장하여 사용하고자 할 때에는 반드시 정격 220V, 전류용량 16A(3구) 이상의 접지된 콘센트를 사용하세요.

- 연장선의 굵기는 제품의 전원코드와 동등 이상의 것을 사용하세요.
- 접지되지 않은 연장콘센트를 사용시 감전 및 상해의 원인이 될 수 있습니다.



⊘ 폐가전을 폐품 처리시에는 지정된 처리절차에 의해 폐기하세요.

- 환경오염 및 상해의 원인이 됩니다.

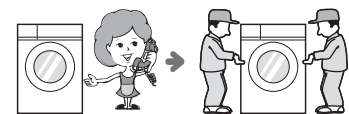

각부의 명칭과 기능을 알아볼까요?

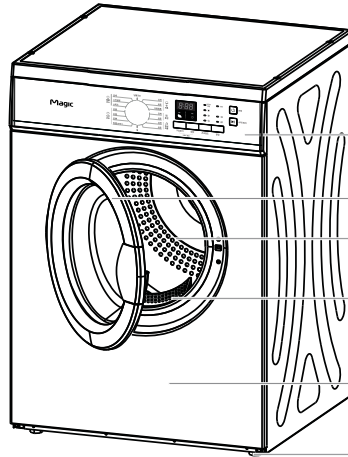

- 기능 조작부
- 건조기 문
- 건조드럼
- 보푸라기 필터
- 건조기 본체
- 수평조정 다리

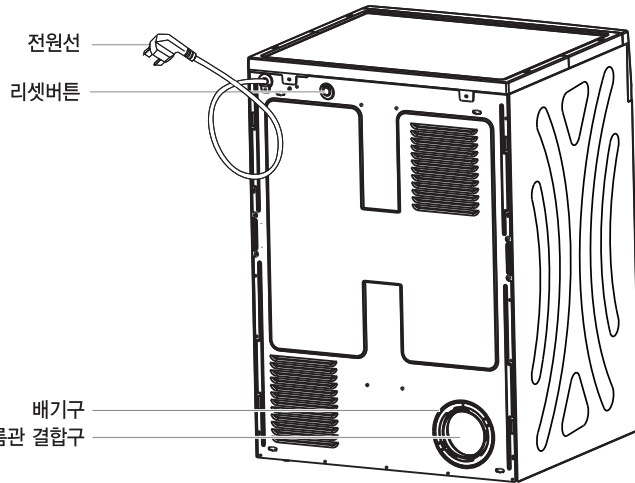

- 전원선
- 리셋버튼
- 배기구
- 배기주름관 결합구

부속품

설명서	배기주름관	보푸라기 필터

각부의 명칭과 기능을 알아볼까요?



기능 조작부 설명

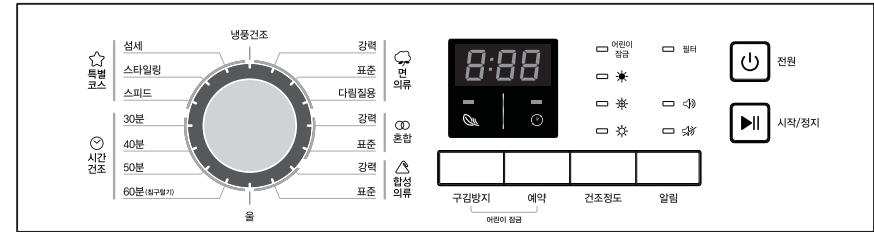

- **면의류** : 열에 강한 면이나 마(린넨) 옷감을 건조할 때 적합합니다.
 - 강력 : 면의류를 강력건조할 때 사용하는 기능입니다.
 - 표준 : 면의류를 표준 건조할 때 사용하는 기능입니다. (국제표준 준수)
 - 다림질용 : 다림질을 하기위한 건조코스입니다.
- **혼합** : 여러가지 옷감이 섞여 있을 때 적합합니다. (열에 약한 옷감은 피해주세요)
 - 강력 : 혼합 옷감을 강력건조할 때 사용하는 기능입니다.
 - 표준 : 혼합 옷감을 보통 건조할 때 사용하는 기능입니다.
- **합성의류** : 합성섬유 및 혼방재질의 의류 건조 기능으로 다양한 옷감들을 건조합니다.
 - 강력 : 합성의류를 강력건조할 때 사용하는 기능입니다.
 - 표준 : 합성의류를 표준건조할 때 사용하는 기능입니다.
- **특별코스** : 민감한 소재 등의 예비건조 또는 장기간 보관된 옷을 입기 전에 활용하세요.
 - 섬세 : 손 세탁이 필요한 섬세한 옷감의 예비건조입니다. (섬세건조 후, 자연건조를 해 주세요)
 - 스타일링 : 장기간 보관했던 옷의 퀴퀴한 냄새를 없애주는 기능입니다.
 - 스피드 : 외출하기 전, 입을 옷을 따뜻하게 데워줍니다.
 - 저온건조 : 열에 약한 옷감을 예비건조할 때 사용하세요. (저온건조 후, 자연건조를 해 주세요)
 - 울 : 양모나 울 소재의 옷감을 예비건조할 때 사용하세요. (울건조 후, 자연건조를 해 주세요)
- **시간건조**
 - 30분 : 소량의 민감한 얇은소재의 옷을 건조할 때 적합합니다.
 - 40분 : 민감한 얇은소재의 옷을 건조할 때 적합합니다.
 - 50분 : 소량의 합성섬유의 옷을 건조할 때 적합합니다.
 - 60분 : 합성섬유의 건조나 소량의 혼합된 옷을 건조할 때 적합합니다.



제품 설치 장소 선정하기

제품 설치 하기

⚠ 경고 반드시 사용설명서를 읽고 제품을 작동하여 주십시오.

1 제품 설치 장소를 선정하세요.

- 바닥이 단단하고 고른 장소에 제품을 설치하십시오.
- ⚠** 설치 바닥이 고르지 않으면 진동과 소음의 원인이 됩니다.
- 제품과 벽면의 거리는 10cm 이상의 간격을 두고 설치 하십시오.
- 제품 전면은 건조기 문을 열 수 있는 공간을 확보해야 합니다.

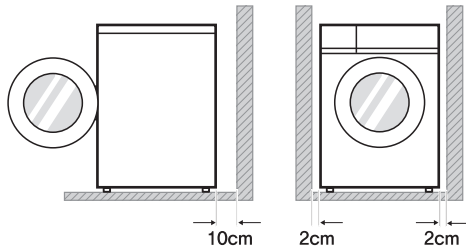

2 제품의 수평다리를 조절하세요.

- 제품 전면부 2개의 수평 조정 다리와 바닥면과의 틈새를 확인 후 스페너 등을 사용하여 제품의 수평을 맞추십시오.
- ⚠** 제품의 수평을 맞추지 않으면 소음 및 오작동의 원인이 됩니다.

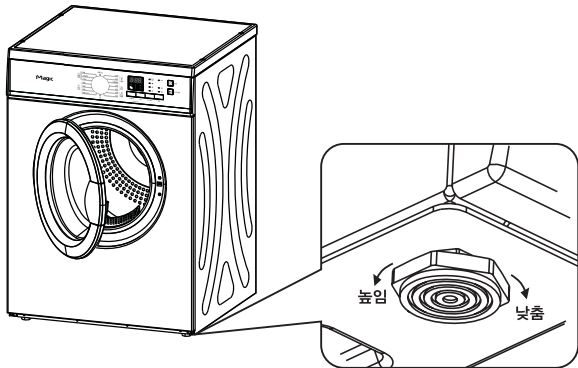

배기 주름관 설치하기

배기 주름관 설치하기

⚠ 경고 반드시 사용설명서를 읽고 제품을 작동하여 주십시오.

1 배기 주름관을 본체에 설치하세요.

- 배기 주름관을 본체에 설치시에는 주름관의 흡과 제품의 돌기가 잘 맞춰져 있는지 확인 하세요.
- 흡에 정확하게 끼워지지 않으면 주름관을 당길 때 빠질 수 있습니다.

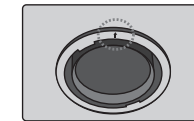
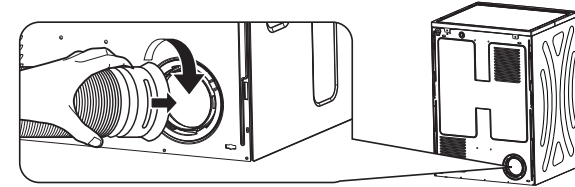

① 배기호스 고정구의 화살표 위치를 확인합니다.

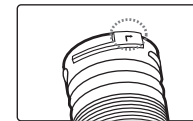

② 배기호스의 화살표 위치를 확인합니다.

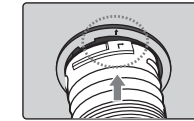

③ 배기호스 고정구의 화살표와 배기호스의 화살표를 잘 맞춘 후 끝까지 넣어주세요.

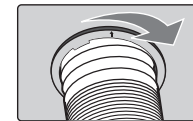

④ 배기호스를 시계방향으로 돌려주세요.

2 배기 주름관을 본체에 설치하세요.

- 배기 주름관의 끝 부분은 창이나 기타 외부와 연결되는 환기구에 넣어 주세요.
- 의류 건조기의 배기 공기에는 옷감에서 발생하는 미세한 보푸라기가 섞여있어 배기구 주변을 오염시킬 수 있습니다.

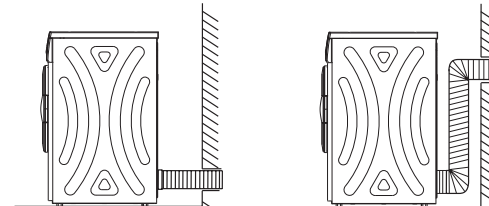

⚠ 경고

- ※ 배기되는 공기의 온도는 매우 뜨겁습니다.
- ※ 배기구에 가연성 물질이나 열에 약한 물건을 놓지 마세요.
- ※ 배기 주름관을 제거한 상태에서 절대 사용하지 마세요, 보푸라기가 날리며 화상이나 화재의 위험이 있습니다.



사용방법을 알아보까요?

간단 사용법

사용하기 전에 제대로 설치되었는지 확인해 주세요.

Note!

- 전기 연결이 설치 지침을 준수하였는지 확인해 주세요.
- 포장용 패드를 제거하고 드럼 내부의 모든 부속품을 빼 주세요.
- 회전식 건조기를 처음 사용하실 때에는 유통과정에서 건조기 내부에 먼지가 들어갔을 수가 있습니다.
- 기기의 내부에 약간의 젖은 헝겊을 놓고 약 30분간 건조시키는 것이 좋습니다.

건조하기 전 준비단계



전원연결

세탁물 넣기

문 닫기

건조하기



전원버튼



건조코스 선택



부가기능 선택



시작

건조가 끝난 후에

부저가 울리거나 화면표시창에 "0:00" 이 표시됩니다.

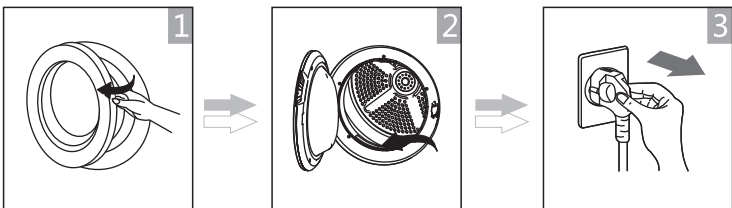

문 열기

세탁물 꺼내기

전원뽑기



사용방법을 알아보까요?

건조 전 확인해 주세요.

1. 건조하기 전에 세탁기에서 세탁물의 탈수를 철저히 해 주세요.
높은 회전속도로 탈수하면 건조시간을 줄이고 전기를 아낄 수 있습니다.
2. 균일한 건조 결과를 얻기 위해서는 옷감의 종류를 건조 프로그램에 따라 분류해 주세요.
3. 건조하기 전에 세탁물의 지퍼, 단추, 후크 등의 금속들은 잠그고 안쪽으로 넣어주세요.
4. 건조가 끝난 세탁물은 주름이 생길 수 있으므로 빨리 꺼내어 주세요.
5. 건조기가 동작되는 동안 고온의 증기가 배출됩니다. 화상에 주의해 주세요.
6. 건조 시간과 에너지 소비를 절약하기 위하여 보푸라기 필터는 사용할 때마다 청소해 주세요.

옷감별 참고 무게

합성패브릭 약 800g	면 자켓 약 800g	데님 바지 약 800g	목욕 가운 약 900g
싱글침대보 약 600g	작업복 약 1120g	슬리브 약 200g	긴 잠옷 약 900g
짧은 잠옷 약 180g	팬티 약 70g	양말 약 50g	

Note!

- 절대 과부하가 되도록 건조물을 넣지 마세요.
- 물이 떨어지는 상태에서 건조기에 넣지 마세요. 건조기의 손상 및 화재가 발생할 수 있습니다.
- 실크 또는 모직물은 건조기로 건조하지 마세요.
- 고무 또는 이와 유사한 탄성 재료가 들어있는 제품은 건조하지 마세요.
- 가죽 또는 가죽이 붙어있는 옷감은 건조기에서 말리지 마세요.

건조기 사용가능 표시	건조가능	고온 건조가능	저온 건조가능
건조기 사용안됨 표시	옷걸이	옷걸이	닦아서
	닦아서	닦아서	닦아서

사용방법을 알아보까요?



조작부 설명

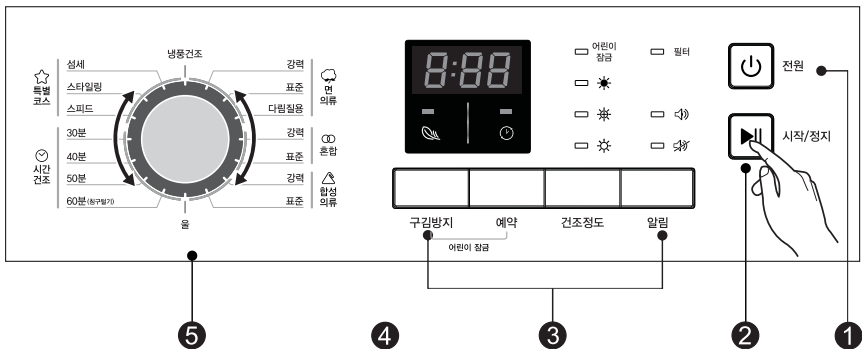

- 1 전원**
제품의 전원을 켜거나 끌 수 있습니다.
- 2 시작/정지**
건조를 시작하거나 일시정지를 할 때 버튼을 눌러주세요.
- 3 부가기능**
구김방지, 예약, 건조정도, 알림, 어린이잠금 등 부가적인 기능을 선택할 수 있습니다.
- 4 화면표시창**
건조기의 설정, 남은 시간 및 상태를 표시합니다.
- 5 프로그램 다이얼**
옷감의 종류에 따라 다른 건조 온도와 시간이 선택되어 건조효과를 높일 수 있습니다.

Note!

- 필터, 캐비닛 및 드럼 내부를 주기적으로 청소해 주세요.
- 건조기가 정지한 후 “필터” 표시등이 깜박이면 필터를 청소해 주세요.
- 면의류 표준코스는 정격의 용량(7kg)의 표준 시험포를 사용하여 가장 적합한 에너지 효율이 나올 수 있도록 맞추어져 있습니다.

사용방법을 알아보까요?



알림 버튼

알림 버튼을 눌러서 부저의 소리를 켜거나 끌 수 있습니다.

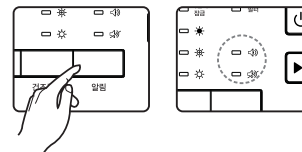

건조 정도 버튼

세탁물의 탈수 정도에 따라 건조정도를 선택할 수 있습니다. 강력탈수를 했을 때에는 *를 선택하고 중간탈수는 **를 약한탈수를 한 경우에는 *를 선택하면 됩니다. 선택버튼을 누를 때마다 3분씩 건조시간이 증가됩니다.

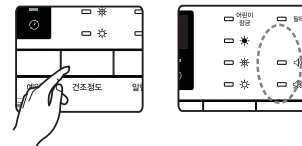

예약 버튼

건조 시작 시간을 예약하는 기능입니다. 한번 누를 때마다 1시간씩 건조 시작시간이 연장됩니다. 최대 24시간 연장 가능합니다.

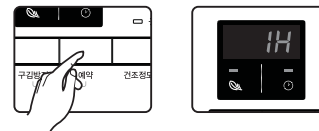

구김방지 버튼

건조가 끝난 후 옷감을 바로 꺼내지 못했을 경우를 대비하여 30분간 간헐적으로 드럼이 회전하여 옷감의 구김을 방지하도록 되어 있습니다. 버튼을 누르면 120분까지 간헐적으로 드럼이 회전하여 구김을 방지하게 됩니다. 건조가 끝난 후 곧바로 건조물을 꺼낼 수 없을 때, 미리 구김방지 버튼으로 시간을 설정하면 건조 후에도 건조기 드럼이 회전하여 옷감의 구김을 방지해 줍니다.



어린이잠금 버튼

구김방지 버튼과 예약버튼을 동시에 약 3초간 누르면 프로그램이 잠깁니다. 어린이가 임의로 건조 코스를 변경하게 되는 것을 방지하기 위한 기능입니다. 어린이 잠금기능을 해제하려면 전원버튼을 누르거나 구김방지 버튼과 예약버튼을 동시에 약 3초간 눌러주세요.

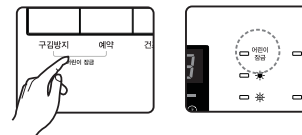



사용방법을 알아볼까요?

건조코스별 옷감 종류와 용량

- 건조 프로그램은 사용자의 개인 습관에 따라 적절한 프로그램을 선택할 수 있습니다. 예를 들어 두꺼운 옷이나 및 패브릭 침대보, 린넨, 청바지, 자켓 등은 건조하기 쉽지 않으므로 최대 건조 강도 수준을 선택하는 것이 좋습니다.
- 건조할 옷감이 1Kg 미만인 경우에는 자동건조시 옷감의 습기감지가 되지 않을 수 있습니다. 건조 옷감이 적을 경우에는 시간건조를 선택하면 더 효과적일 수 있습니다.

건조 코스	건조중량 (최대)		건조 대상 및 사용방법	예약	건조 시간
	7.0kg				
면코스	면 소재나 마(린넨)으로 만든 옷감				
	강력	7.0kg	면직물 또는 린넨 등 열에 강한 옷감의 강력 건조	가능	2:30
	표준		면직물 또는 린넨 등 열에 강한 옷감의 표준 건조		2:20
다림질	면직물, 린넨 등을 다림질하기 좋은 수준의 건조		1:50		
혼합	색상이 있는 여러 옷감이 혼합되어 있을 때 건조방법 (열에 약한 소재는 넣지마세요)				
	강력	7.0kg	여러 옷감(열에 강한)을 혼합한 건조의 강력 건조	가능	2:55
표준	여러 옷감(열에 강한)을 혼합한 건조의 표준 건조		2:45		
합성섬유	합성섬유와 혼방재질로 만든 다림질 하지 않는 옷감				
	강력	3.0kg	합성섬유 및 혼방재질 건조의 강력 건조	가능	0:57
표준	합성섬유 및 혼방재질 건조의 표준 건조		0:47		
시간 건조	1Kg 미만의 적은 양의 옷감을 건조할 때, 건조시간을 알고있는 옷감의 건조에 사용				
	30분	—	30분간 건조 (소량의 민감한 얇은 소재에 적합)	가능	0:30
	40분		40분간 건조 (민감한 얇은 소재에 적합)		0:40
	50분		50분간 건조 (소량의 합성섬유에 적합)		0:50
60분	60분간 건조 (합성 섬유 건조에 적합)		1:00		
스페셜 코스	섬세	—	손세탁용 옷감 등 건조중 손상되기 쉬운 옷감의 건조를 할 때 선택	가능	0:20
	스타일링	—	오랫동안 보관되어 있던 옷의 냄새 제거	가능	0:20
	스피드	—	오랫동안 보관되어 있던 옷을 따뜻하게 데움	가능	0:23
	냉풍건조	—	열에 약한 옷감의 예비건조 (자연건조용)	가능	0:20
	울	—	울 옷감은 건조기에서 건조할 수 없습니다. 자연건조를 하기 전에 울코스로 살짝 돌려주세요.	가능	0:08



사용방법을 알아볼까요?

보푸라기 필터 청소하기

⚠ 경고 건조 시간을 줄이고 에너지를 절약하기 위해 아래와 같이 보푸라기 필터를 제품 사용 전/후에 반드시 청소하십시오. 제품의 문을 열고 내부 보푸라기 필터를 분리하십시오

- 1 보푸라기 필터를 제품에서 분리하십시오.
- 2 보푸라기 필터를 펼친 다음 쌓인 보푸라기를 제거하고 흐르는 물에 깨끗이 씻으십시오.
- 3 제품의 필터 주변을 청소하십시오.
- 4 완전히 말린 보푸라기 필터를 결합하여 제품에 다시 끼워 넣으십시오.
 - ⚠ 필터 청소를 하기 전 전원 플러그를 빼십시오.
 - ⚠ 보푸라기 필터 청소 후에 반드시 제자리에 조립하십시오.
 - ⚠ 필터 없이 제품을 작동시킬 경우 제품 내부로 옷감이 들어가 제품 고장의 원인이 됩니다.
 - ⚠ 필터를 그늘에서 완전히 말린 후 사용하십시오. 물기에 의해 필터가 막혀 제품이 제대로 작동하지 않을 수 있습니다.

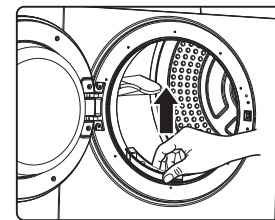

보푸라기 필터 분리



보푸라기 필터 열기

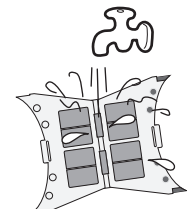

보푸라기 필터 세척

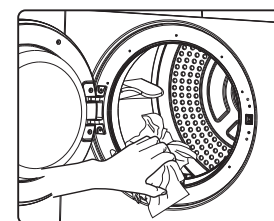

제품 필터 주변 청소

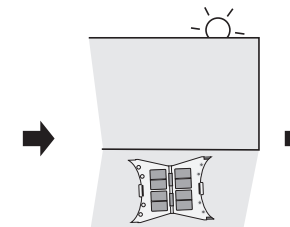

보푸라기 필터 건조

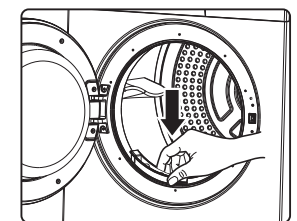

보푸라기 필터 결합



사용방법을 알아볼까요?

화면표시

- 화면표시창에는 여러가지 정보가 표시됩니다.

1 시간표시는 건조 프로그램을 선택한 후 건조에 필요한 시간이 각 건조옷감에 따르는 최대 허용 무게를 기준으로 자동 계산된 시간이 표시됩니다.

- 자동 계산된 시간은 건조 옷감의 수분 함유량과 건조옷감의 무게에 따라서 동작중 자동으로 시간이 변할 수 있습니다.

2 예약을 선택한 경우에는 나머지 시간이 표시됩니다.

3 [시작/정지] 버튼을 누르면 건조기가 지정된 건조 프로그램을 실행합니다.

4 선택한 프로그램을 확인하려면 [시작/정지] 버튼을 한번 더 눌러주세요.

각 표시등의 기능

※ 표시등의 기능은 모델에 따라 약간 다를 수 있습니다.

는 건조표시로 건조단계에 있음을 알려줍니다.

는 송풍표시로 바람을 내부로 불어주고 있음을 알려줍니다.
건조가 끝나면 세탁물을 식히는데 5분 또는 10분간 냉각시간을 갖게 됩니다.

는 냉각이 끝나면 표시됩니다.

는 구김방지기능을 동작시키면 나타납니다.

□ 필터 등은 매 주기마다 켜져있어 건조가 끝날 때 필터를 청소해야 한다는 것을 알려줍니다.

□ 잠금버튼 기능은 제품이 잠겨있음을 알려줍니다.

□ 알림(부저) 등은 부저음이 선택되어 있음을 알려줍니다.

□ 예약 건조시에는 예약 잔여시간이 표시됩니다.

□ * 건조할 옷감의 탈수정도를 표현하며 숫자가 높을 수록 탈수가 많이 되어 건조를

□ * 빨리하게 됩니다.

□ * 고객님의 세탁기 탈수속도를 확인하시고 탈수속도에 맞추어 선택해 주시면 좋습니다.



사용방법을 알아볼까요?

과열방지 리셋

- 건조기가 과열되는 경우에는 과열방지 안전장치가 히터 전원을 자동 차단합니다.
- 과열방지 안전장치가 동작된 경우에는 약 30분 후에 건조기 후면에 있는 [리셋] 버튼을 눌러 과열방지 안전장치를 해제하면 정상 동작이 됩니다.

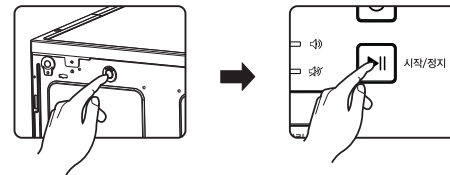

- 과열방지 안전장치가 반복해서 전원을 차단하는 경우 부품의 결함이 있을 수 있으니 동작을 멈추시고 서비스 신청을 해주세요.

Note!

※ 과열방지 안전장치가 작동되는 원인

- 필터가 막혀 있습니다. 필터를 청소해 주세요.
- 건조기 뒤쪽의 배기구가 막혀 있습니다. 배기구 주변을 정리해 주세요.
- 세탁실이나 건조실이 환기가 되지 않습니다. 창문이나 문을 열어주세요.
- 작은 건조옷감이 필터에 빨려들어가 필터를 막고 있습니다.
- 온도 제어장치가 고장입니다. 고객센터에 연락해 주세요.

프로그램 종료 시

- 모든 건조 프로그램은 마지막에 5분 또는 10분의 냉각단계를 거친 후 끝납니다.
- 냉각의 마지막에 세탁물을 꺼내지 않으면 화면표시창에 [End]가 표시되고 부저 소리가 3번 울립니다. (알림기능을 선택한 경우)
- 5분동안 아무런 버튼도 누르지 않으면 프로그램이 꺼집니다.
- 프로그램 선택 다이얼을 [0]로 돌리면 모든 표시등이 꺼집니다.

중요 프로그램 실행중 건조기의 문이 열리면 프로그램이 일시정지 됩니다.
정지된 시점부터 다시 시작하려면 문을 닫은 후 [시작/정지] 버튼을 눌러주어야 합니다.



이상증상을 알아볼까요?

증상	원인 및 조치방법
건조기가 작동하지 않습니다.	<ul style="list-style-type: none"> 제품의 '전원' 버튼을 눌렀습니까? (일부 모델은 전원버튼 없이 다이얼로 선택됩니다) 제품의 전원 버튼을 누르십시오. 전원 플러그가 꽂혀 있습니까? 전원 플러그를 꽂으십시오. 누전 차단기가 꺼져 있습니까? 누전 차단기를 켜십시오. 문이 닫혀 있습니까? 문을 잘 닫아 주십시오. 실내 온도가 5°C 이하 인니까? 실내 온도를 5 ~ 35°C 인 곳에 설치 하십시오.
건조 시간이 너무 오래 걸립니다.	<ul style="list-style-type: none"> 건조물을 적절하게 분류했습니까? 건조물이 많은 경우 무거운 의류는 따로 건조 하십시오. 무거운 섬유 의류의 건조물을 건조했습니까? 무거운 섬유는 많은 습기를 유지하려는 성질이 있어서 건조하는 시간이 더 오래 걸립니다. 크고 무거운 건조물은 일정한 양으로 나누어 건조하십시오. 건조 코스를 옷감에 맞게 선택했습니까? 건조물 옷감에 따라 알맞은 코스를 선택하십시오. 제품 작동 전 보푸라기 필터 청소를 했습니까? 제품 사용 전/후 보푸라기 필터를 청소하십시오. 건조물을 건조 용량에 맞춰 넣었습니까? 건조물을 건조 용량에 맞춰 건조하십시오. 탈수가 제대로 된 건조물을 건조했습니까? 건조 시간은 탈수 정도에 따라 차이가 날 수 있습니다.
옷감이 변형되었습니다.	<ul style="list-style-type: none"> 의류에 부착된 '취급표시' 를 확인했습니까? 세탁은 가능하지만 건조 시 변형이 생길 수 있는 의류도 있습니다. 건조를 하기 전 의류에 부착된 '취급표시' 를 반드시 확인하십시오.
건조물에 얼룩이 묻었습니다.	<ul style="list-style-type: none"> 깨끗한 건조물과 이물이 묻은 건조물을 같이 건조했습니까? 깨끗한 건조물을 이물이 묻어있는 건조물과 같이 보관하거나 건조드럼 내에 오래 방치하면 얼룩이 옮겨 묻을 수 있습니다. 건조 시 세탁이 된 의류만 건조하십시오. 깨끗하게 세탁된 건조물입니까? 세탁기의 설명서를 참고하여 건조 전 의류를 깨끗하게 세탁하십시오.
건조물에 보푸라기가 묻어 나옵니다.	<ul style="list-style-type: none"> 보푸라기 필터가 더럽지 않습니까? 보푸라기 필터는 제품 사용 전/후에 반드시 청소하십시오. 건조물을 분리하여 건조했습니까? 보푸라기가 잘 일어나는 의류와 보푸라기가 잘 달라붙는 의류(합성의류)는 분리하여 건조하십시오. 종이, 휴지와 같은 이물질과 함께 건조 했습니까? 건조물의 주머니가 비어있는 것을 확인한 후 건조하십시오.
건조 시간이 일정하지 않습니다.	<ul style="list-style-type: none"> 동일한 코스와 건조물의 양으로 제품을 작동시켰습니까? 건조 시간은 건조 코스, 건조물의 부피, 옷감의 종류, 건조물의 젖은 정도, 세탁기의 탈수속도, 필터의 청소상태에 따라 차이가 날 수 있습니다.
건조물에 주름이 생겼습니다.	<ul style="list-style-type: none"> 옷감에 알맞은 건조 시간보다 더 오래 건조했습니까? 건조물 옷감에 따라 알맞은 코스를 선택하십시오. 제품 작동이 끝난 뒤 건조물을 바로 꺼냈습니까? 제품 작동이 끝난 후에 건조물을 꺼내서 옷걸이에 걸거나 접어서 보관하십시오.



관리방법을 알아볼까요?

- 건조 옷감의 지퍼나 단추, 장식 등 금속이나 플라스틱 재질이 노출되어 있을 경우 단단한 재질이 드럼 내부에 부딪히며 이상소음이 발생할 수 있습니다.
- 과열방지 안전장치가 동작된 경우에는 약 30분 후에 건조기 후면에 있는 [리셋] 버튼을 눌러 과열방지 안전장치를 해제하면 정상 동작이 됩니다.
- 건조기가 동작되는 동안 뜨겁고 습한 공기가 옷감의 보푸라기와 함께 배출됩니다. 외부로 배기를 하지 못한 경우에는 수시로 건조실을 청소해 주세요.

오류 코드	증상설명	원인	조치방법
E36	온도센서이상	온도센서의 단선 또는 단락현상	제품동작을 중지하고 고객센터에 연락해 주세요.

제품 사양표

사양	모델	WDR-MD07D	WDR-MD07E	WDR-MD07F
	제품 크기 (W*D*H)	595*555*840(mm)		
정격전류	1,800W			
정격전압	220V~			
전원 주파수	60Hz			
제품 중량	33kg			
정격(최대) 용량	7,0kg			
사용가능 온도	+5°C~+35°C			

◆ 본 제품의 외관 디자인 및 제품 제원은 제품의 품질향상을 위하여 소비자에게 예고없이 변경 될 수 있습니다.



에너지소비효율라벨에 명기된 에너지비용 표시사항과 실제 에너지비용은 소비자가 실제 사용하는 에너지사용량, 에너지사용시간 또는 전기요금인상 등 에너지가격 변동에 따라 달라질 수 있습니다.

Memo

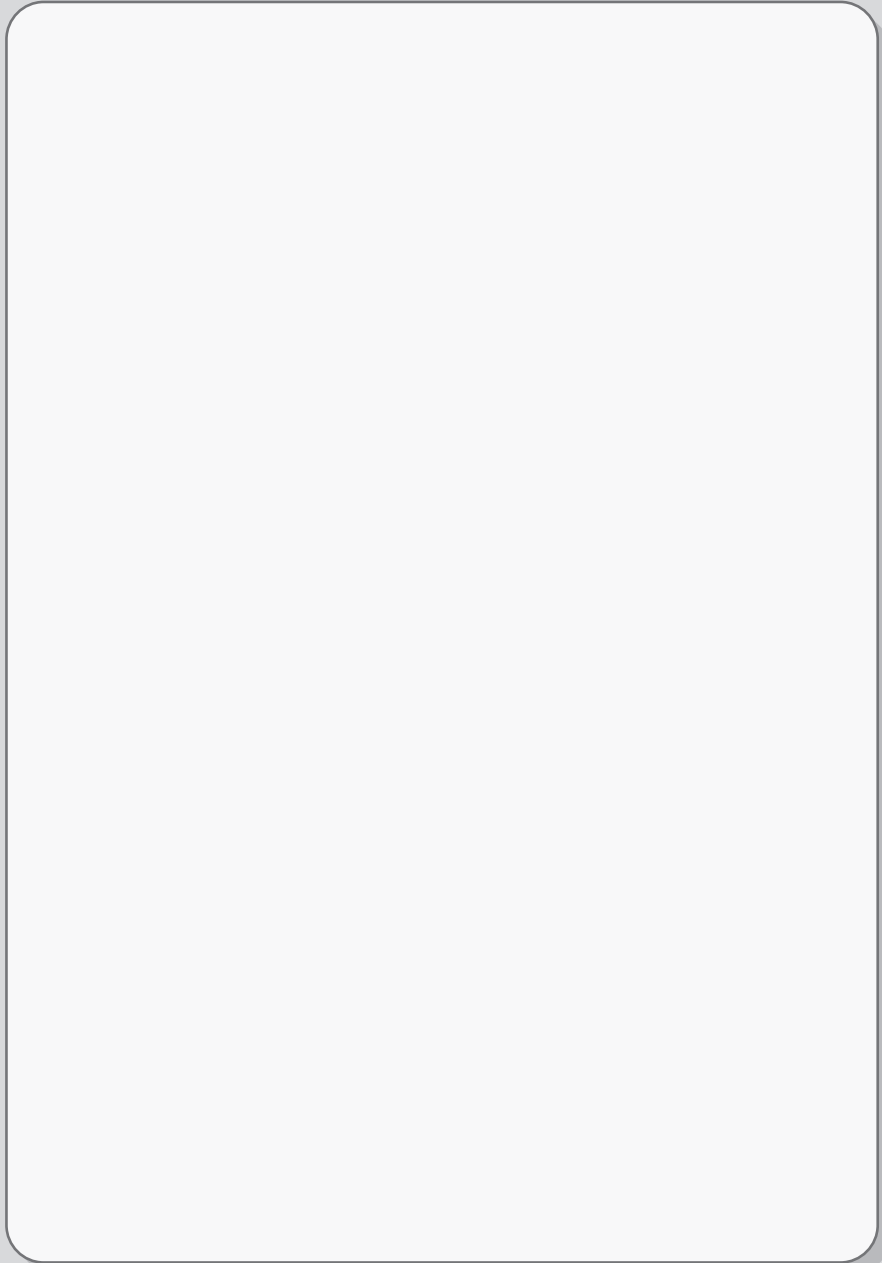

Memo

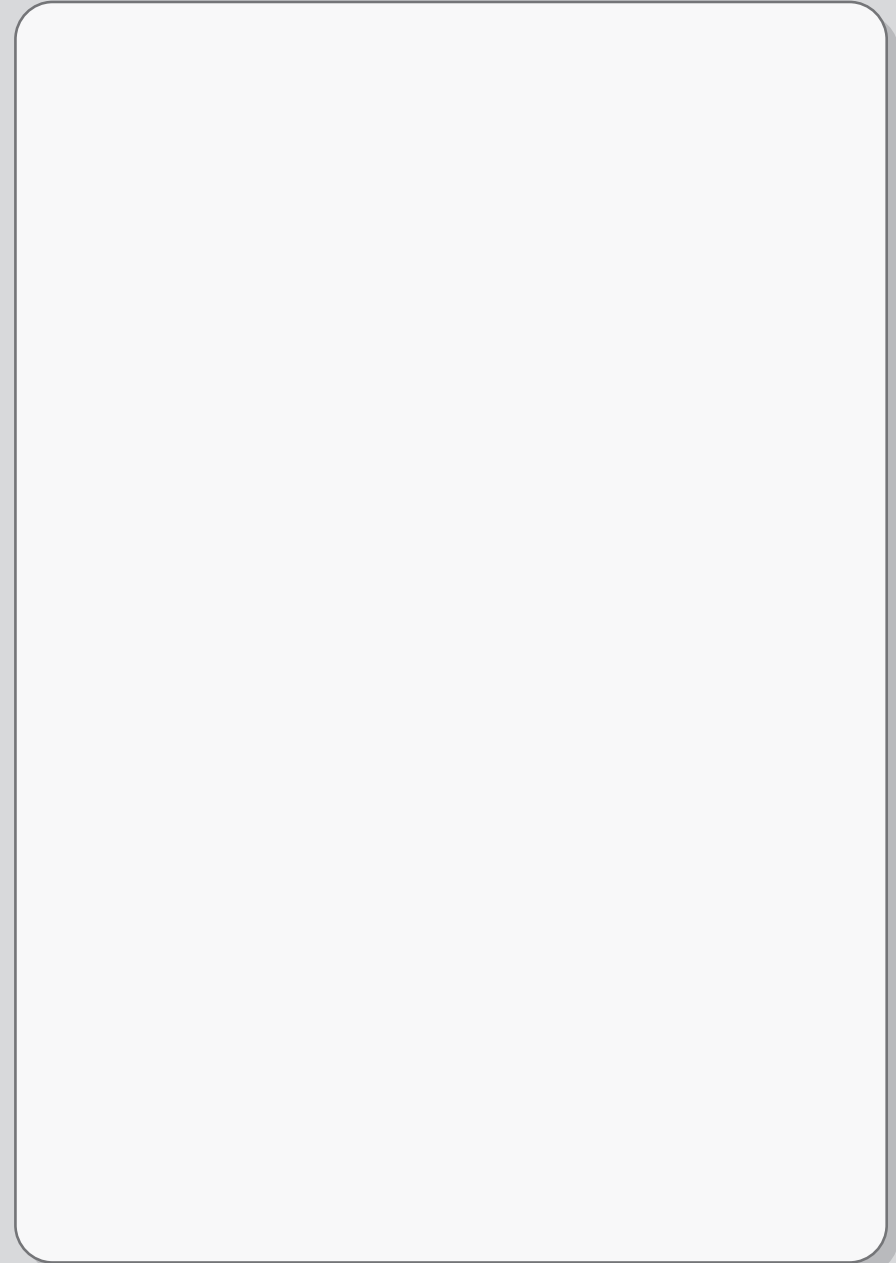

Memo

제품보증서

전기 의류 건조기
(가정용)
품질보증기간 1년
부품보유기간 6년

서비스에 대하여

저희 SK매직(주)에서는 품목별 소비자 분쟁해결 기준(공정거래위원회 고지 2009-1호)에 따라 아래와 같이 제품에 대한 보증을 실시합니다.
서비스 요청시 지정된 협력사에서 서비스를 합니다.

판매자 상호 및 연락처	(☎)
구입일 (판매자 기입란)	년 월 일

- 일반 제품을 영업용으로 전환하여 사용할 경우의 보증기간은 반으로 단축 적용됩니다. (영업장, 합숙시설, 공공장소 등)
- 품질보증기간은 제품 구입일자 부터 기산하며, 구입일을 확인할 수 없을 때는 제품제조일 또는 수입통관일로부터 3개월이 경과한 날부터 품질보증기간을 기산합니다.

● 소비자 분쟁해결 기준

소비자 피해 유형	품질보증기간 이내	품질보증기간 이후
• 구입 후 10일 이내에 중요한 수리를 요할 때	제품교환 또는 구입가 환급	해당 없음
• 구입 후 1개월 이내에 중요한 수리를 요할 때	제품교환 또는 무상수리	해당 없음
• 제품 구입시 운송과정 및 제품설치 중 발생한 피해	제품교환	해당 없음
• 교환된 제품이 1개월 이내에 중요한 수리를 요하는 고장발생	구입가 환급	해당 없음
• 교환 불가능시	구입가 환급	해당 없음
• 동일하자로 2회까지 고장 발생시	무상수리	유상수리
• 동일하자로 3회째 고장 발생시	제품교환 또는 구입가 환급	유상수리
• 서로 다른 하자로 5회째 고장 발생시	제품교환 또는 구입가 환급	유상수리
• 소비자가 수리 의뢰한 제품을 사업자가 분실한 경우	제품교환 또는 구입가 환급	정액 감가상각 금액에 10%를 가산하여 환급(최고환도구입가격)
• 부품보유기간 이내 수리용 부품을 보유하고 있지 않아 수리가 불가능한 경우	제품교환 또는 구입가 환급	정액 감가상각 전액금액에 구입가의 5%를 가산하여 환급 (감가상각 전액금액)
• 수리용 부품은 있으나 수리가 불가능한 경우	제품교환 또는 구입가 환급	정액 감가상각 후 환급

● 소비자의 고의, 과실로 인한 고장인 경우

소비자 피해 유형	품질보증기간 이내	품질보증기간 이후
• 수리가 불가능한 경우	유상수리에 해당하는 금액징수 후 제품교환	유상수리 금액징수 후 감가상각 적용 제품교환
• 수리가 가능한 경우	유상수리	유상수리

● 무상서비스

- 품질 보증기간 이내에 정상적인 사용상태에서 발생한 고장 또는 결함
- 당사에서 인정한 설치/서비스 기사가 수리한 후 2개월 이내에 동일부위 재고장 발생시.

유상서비스

고장이 아닌 경우

(기구세척, 조정, 사용설명, 설치 등 제품고장이 아닌 경우)

- 사용설명 및 분해하지 않고 간단한 조정시
- 인터넷, 인데나, 유선번호 등 외부환경 문제시
- 배송된 제품 초기 설치 및 판매점에서 부실하게 설치해 주어 재설치 시
- 제품의 이동, 이사 등으로 인한 설치 변경시
- 제품 내부 먼지 세척 및 이물 제거시
- 타사 제품소프트 웨어 포함으로 인한 고장 및 고장 설명시
- 구입시 고객요구로 설치한 후 재설치시
- 고객의 필요에 따른 서비스 요청시 (해당제품)
(가스제품 열량변경, 제품침소 등)

소비자 과실로 고장인 경우

- 소비자의 취급 부주의 및 잘못된 수리로 고장 발생시
- 가스종류, 가스압, 전기용량을 틀리게 사용하여 고장이 발생한 경우 (해당제품)
- 외부 충격이나 물어뜨림 등에 의한 고장, 손상 발생시
- 당사에서 미지정된 소모품, 옵션품 사용으로 고장 발생시
- 당사에서 인정하지 않은 사람이 설치 또는 서비스를 실시하여 고장 발생시
- 사용설명서 내에 '주의사항' 을 지키지 않아 고장 발생시

그 밖의 경우

- 천재지변(낙뢰, 화재, 염해, 수해 등에 의한 고장 발생시
- 소모성 부품의 수명이 다한 경우 (소모성 부품은 별도 표기)
- 기본 설치 조건 외 추가설치시 유상 청구
- 전제품 구입시 외관품 수리는 유상 청구

※ 고장이 아닌 경우 서비스를 요청하면 요금이 청구되므로 서비스 신청전 사용설명서를 참고해 주십시오.
※ 이 보증서는 대한민국에서만 사용되며 다시 발행하지 않으므로 사용설명서와 함께 잘 보관해 주십시오.

