

슈퍼 아이스(대용량) SUPER ICE MAKER

SIM-015

1. 안전한 사용을 위한 주의사항

사용상의 잘못으로 인한 안전사고를 미연에 방지하고, 제품을 보다 편리하게 이용할 수 있도록 주의 사항을 여러가지 그림표시로 알기 쉽게 나타내었습니다.
반드시 아래의 표시와 그 내용을 잘 이해하고 나서 설명서를 읽어 주세요.



위험

이 표시를 무시하고 잘못 사용하면 사용자가 사망, 중상을 입거나 화재의 위험이 있음을 나타냅니다.



경고

이 표시를 무시하고 잘못 사용하면 사용자가 사망, 중상을 입거나 화재의 가능성이 있음을 나타냅니다.



주의

이 표시를 무시하고 잘못 사용하면 사용자가 상해를 입거나 물적손해가 발생할 수 있음을 나타냅니다.

- ※ 상해란: 치료를 위해 장기간의 통원치료가 요구되는 상처, 화상 등을 말합니다.
- ※ 물적손해란: 집 또는 가구 등의 재산상의 손해를 말합니다.
- ※ 라벨: 본체에 부착된 경고, 주의 라벨이 오염되어 있거나 잘 보이지 않을 경우에는 본 제품의 구입처, 서비스센터로 연락하여 주세요.

각각의 그림표시에는 다음과 같은 의미가 있습니다.



반드시 행할 것



접지를 행할 것



일반적인 금지



분해금지



접촉금지



감전의 위험이 있음



콘센트에서 전원을 분리할 것

■ 전원관련 ■

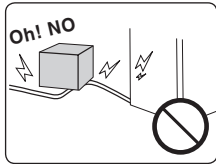

전원케이블 위에 물건을 올려 놓아서는 안되며, 전원케이블이 꼬이거나 묶이지 않도록 하세요. 화재 및 감전의 원인이 됩니다.

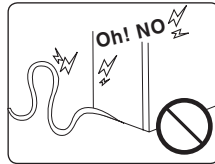

전원케이블이 손상되었을 때는 사용을 중지 해 주세요. 화재 및 감전의 원인이 됩니다.



전원부품이나 전원케이블을 젖은 손으로 만지지 마세요. 감전의 원인이 됩니다.

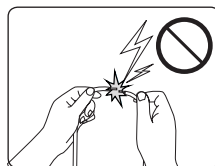

전원케이블을 임의로 연결 하거나 가공하여 사용하지 마세요. 화재 및 감전의 원인이 됩니다.

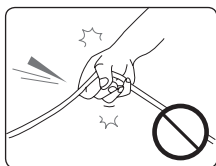

전원 케이블을 잡아 당기지 마세요. 화재 및 감전의 원인이 됩니다.

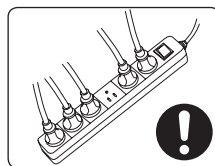

전원 소켓에 여러 전기 제품을 동시에 꽂아 사용하지 말고 개별적으로 사용 하세요. 화재의 원인이 됩니다.

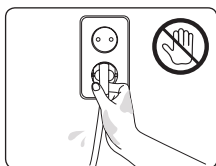

젖은 손으로 전원플러그를 만지지 마세요. 화재 및 감전의 원인이 됩니다.

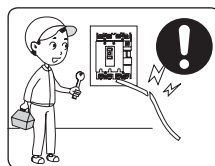

전원케이블의 교환과 수리시에는 전문업체 또는 서비스센터에 의뢰하세요.

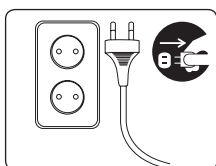

오랫동안 사용하지 않을 때에는 원수공급밸브를 잠그고 전원플러그를 뽑아 주세요. 화재 및 감전의 원인이 됩니다.

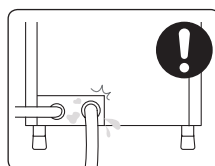

전원부분에 물이 들어간 경우 전원플러그를 뽑고 완전히 건조시킨 후 사용하세요. 화재 및 감전의 원인이 됩니다.



전원 플러그의 핀과 접촉 부분에 먼지, 물 등이 묻어 있으면 잘 닦아 주세요. 화재 및 감전의 원인이 됩니다.

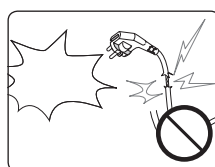

전원 코드가 파손된 경우 임의로 교환하지 말고 서비스 센터로 연락하여 전원 코드를 교체하세요. 화재 및 감전의 원인이 됩니다.

■ 설치관련 ■

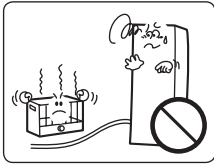

전원케이블 가까이에서 열기구(열풍기)를 사용하지 마세요.
전원케이블의 피복이 녹아 화재 및 감전의 원인이 됩니다.

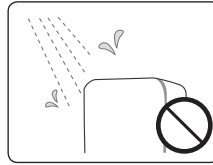

습기, 먼지가 많은 곳, 물(빗물)이 튀는 곳에 설치하지 마세요.
화재 및 감전의 원인이 됩니다.

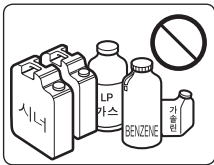

가연성 가스나 인화성 물질(벤젠·가솔린·시너·LP가스 등)을 제품 안에 넣거나 가까이 두지 마세요.
폭발하거나 화재 및 상해의 원인이 됩니다.

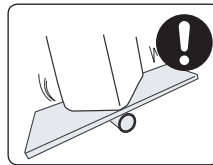

경사진 곳에 제품을 설치하지 마세요.
신체 상해 및 제품 파손의 우려가 있습니다.

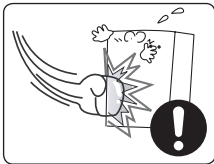

제품에 무리하게 힘을 가하거나 충격(흔들림)을 주지 마세요.
제품의 파손 우려가 있습니다.



제품은 실온 10~20°C와 습수온도 10% 이하에서 최상의 성능을 발휘합니다.
제품 파손의 우려가 있습니다.

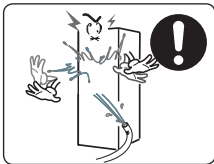

제품의 내부나 전기부품에 물이 묻지 않도록 해주세요.
수해등으로 침수되었던 경우는 서비스 센터에 점검을 의뢰해주세요. 누전에 의한 화재 및 감전의 원인이 됩니다.

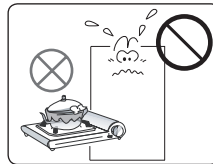

제품과 가까운 곳에서 가연성 가스나 인화성 물질 등을 사용하지 마세요.
화재 및 감전의 원인이 됩니다.



분해 및 개조를 하지 마세요.
감전 및 화재, 상해의 원인이 됩니다.



수리는 전문업체(※)에 의뢰하세요.
불완전한 수리는 화재, 감전, 상해의 원인이 됩니다.

※ : 고장이라 생각될 때는 서비스 센터로 연락해 주세요.

2. 각 부분의 명칭

【 정면도 】

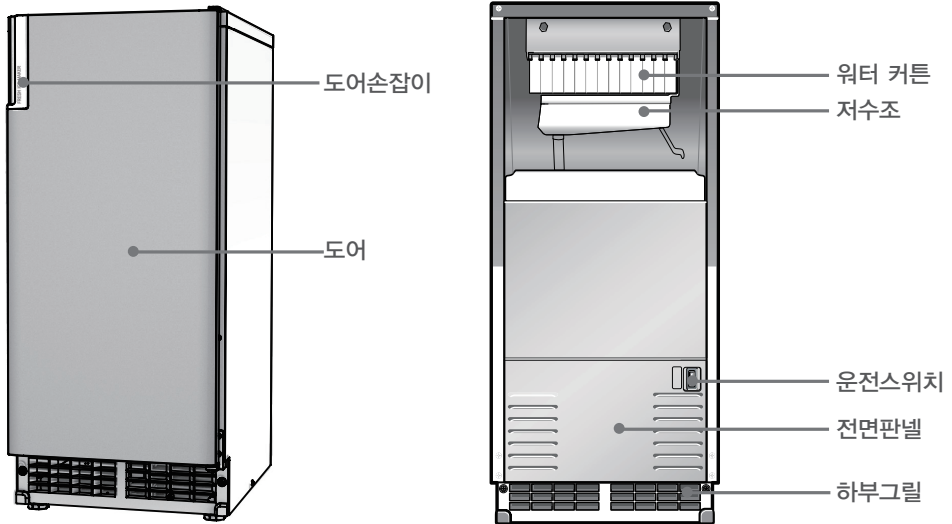

【 후면도 】

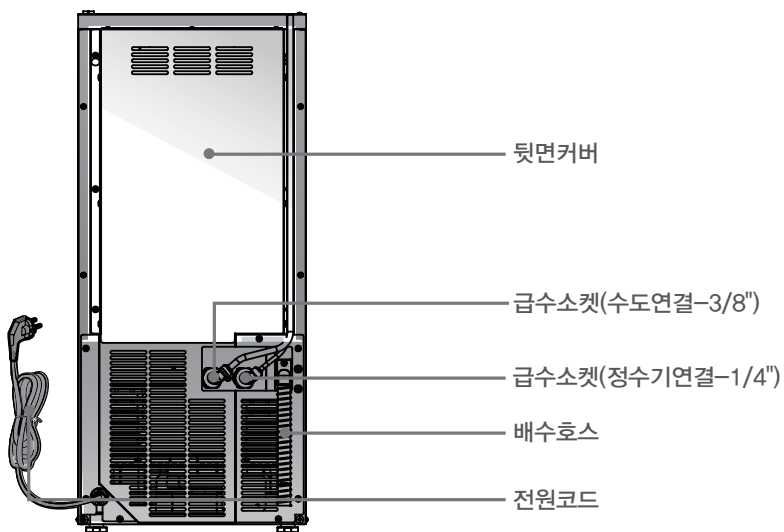

3. 설치규격 - 일반모델



그림 1 정면도



그림 2 측면도

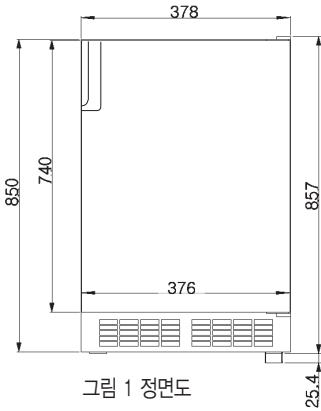

그림 3 상면도

설치공간 요구조건

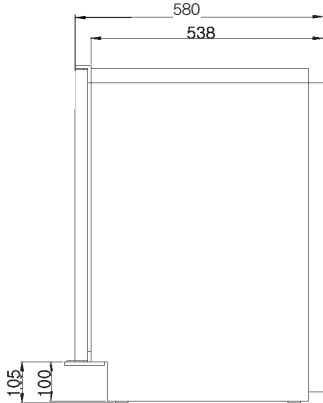
제품을 옮길 때는 완성된 개방 치수와 전기 및 배관 위치가 정확한지 확인하세요. 8-9페이지의 설치 규격 도면을 참조하세요. 그림 1, 2, 3, 4는 본 제품의 전체 치수를 제공합니다. 공사를 마칠기 전에 배관공과 전기기사, 캐비닛 설치기사에게 이러한 정보를 알려주세요. 본 제품은 기계 뒷면에 있는 배출구부터 살균 하수구까지 내려가는 배수관이 필요한 중력 배수관 모델입니다. 배수펌프 설치모델은 인근 싱크대와 같은 배수 지점으로 물을 양수하는 시스템입니다. 8-9페이지 제품설명을 참조하세요.

주요 정보 : 제품을 구석에 설치하면, 손잡이가 벽면이나 캐비닛 앞면에 닿기 때문에 도어 스윙에 제약이 있을 수 있습니다.

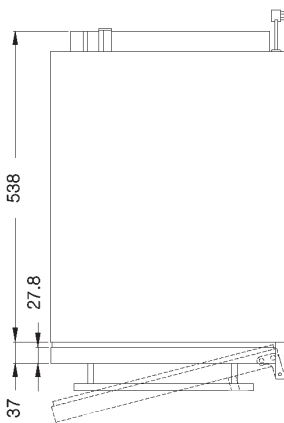
주요 정보 : 제품 바닥은 마감 처리된 주변 바닥과 같은 높이에 위치되어야 합니다.

주요 정보 : 핸드 트럭이나 풀리(손수레)를 이용하여 기계를 이동할 때는 기계 한쪽 면에 풀리(손수레)를 배치하고 이동 중에 문이 열리지 않도록 고정하세요.

⚠ 주의

기계 이동으로 인한 손상을 막기 위해 마감 처리된 바닥은 적절한 소재로 보호해야 합니다.

전기공급 요구조건

220V, 60Hz, 15A 회로차단기와 전원이 필요합니다. 접지용 별도 회로가 필요합니다. 본 제품의 전원 코드는 3구 접지 플러그가 장착되었기 때문에 그에 적합한 3구 접지형 전기 콘센트에 꽂아야 합니다.

리셋터클을 이용하여 사용할 때는 국제 전기 규격과 현지 규격, 명령을 준수해야 합니다.

주요 정보 : 지락 회로 차단기(GFCI)는 권장하지 않으며, 제품의 작동 중단시킬 수 있습니다.

주요 정보 : 국제 전기 코드 규정을 준수해야 합니다. 뿐만 아니라 본 제품을 설치할 때는 현지 법과 명령을 숙지해야 합니다.

⚠ 주의

연장 코드나 2구 어댑터는 사용하지 마세요. 본 제품은 전기적 접지를 반드시 해야 합니다. 3구 접지 플러그의 접지단을 끊어서 사용하지 마세요.

⚠ 주의

콘센트의 전원을 끄세요.

배관 요구조건

수도 배선을 스케치하세요.

수도관을 제품의 급수밸브에 연결하세요.

수도와 제품 사이에는 사용자가 조작이 가능하게 셋오프 밸브(급수 차단용 밸브)를 설치하세요.

셋오프 밸브(급수 차단용 밸브)를 제품 뒤에 설치해서는 안됩니다.

“자가 천공(self-piercing) 밸브는 사용하지 마세요. 수도의 미네랄 함량이 높은 경우 배관 필터가 필요합니다.

수도는 20psi(1.4 kgf/cm²)에서 80psi(5.5 kgf/cm²)까지 수압을 유지해야 합니다. 수도와 배수관은 설치 지점에서 계획을 세우고 준비를 해야 합니다. 제품 바로 뒤에 콘센트가 있으면 설치가 쉽습니다. 전기, 수도, 배수관 연결을 모두 현지 법규에 부합해야 합니다. 수도 위치에 대해서는 8-9페이지의 설치 규격 도면을 참조하세요.

주요 정보 : 본 제품은 고정 상태에서 사용하도록 설계되었지만, 서비스를 위해 제품을 당겨야 할 필요가 생기는 수도 있습니다. 따라서 정면과 상단, 하단에서 제품을 당길 때 방해가 되는 구조물을 설치하지 마세요.

제품을 설치한 후 바닥을 설치해야 하는 경우, 바닥 두께에 해당하는 나무조각(shim)을 제품 모델 밑에 설치하여 제품과 바닥의 평형을 유지하세요. 스크류 헤드 돌출을 위해 기기 측면은 4mm이상의 간격을 두세요.

슬라브 설치 : 배수 펌프 내장형 모델을 사용하여 배수지점으로 물을 양수하세요.

배수 펌프 모델은 약 2.4m높이로 양수합니다.

배관의 굴곡이 많을 수록 양수 높이는 낮아집니다.

좁은 공간이나 지하 설치 : 중력 배수관 모델이나 배수 펌프 모델 제품을 사용할 수 있습니다.

제품 뒤에 배수/폐수 용기가 들어갈 공간이 없다면, 배수관은 바닥 아래에 있어야 합니다.

주요 정보 : 배관은 모두 현지 법규를 준수해야 합니다.

3. 설치규격 - 배수 펌프 모델

- 1) 설치 개구부 전면에 제품을 배치하세요.
- 2) 수평 다리를 높이에 맞게 조절하세요.
- 3) 급수관(외경 6.35mm이상)을 벽면에 설치후 뒷면 급수밸브에 연결하세요.
- 4) 배수관을 벽면에서 제품으로 연결하세요.

주요 정보 : 현지 법규에 따라 제품 배수 튜브와 배수관 용기 사이에 에어 갭이 필요한 경우가 있습니다. 아래 도면을 참조하세요.

- 5) 콘센트가 제품 뒤에 있다면, 플러그를 꽂으세요.
- 6) 제품의 전면부를 앞쪽으로 설치하세요.
- 7) 급수관은 필요한 길이만큼 잘라서 사용하세요.
- 8) 급수관을 세척하세요. 급수관을 플레어 너트를 이용하여 동관에 체결하세요.
- 9) 급수관을 플레어 너트를 이용하여 제품의 급수밸브에 체결하세요.
- 10) 배수 튜브를 필요한 만큼 절단하세요.
- 11) 제품의 뒷면에 있는 배수관에 15.8mm이상의 배수 튜브를 연결하고 호스 클램프로 고정하세요. 간편한 설치를 위해 필요하다면 피팅에 연결하기 직전에 배수 호스를 온수에 담그세요.
- 12) 수도를 틀어 누수가 있는지 확인하세요.
- 13) 물 2ℓ 를 얼음 저장통에 부으세요. 배수 펌프가 작동하여 물을 양수해야 합니다. 배수펌프 작동 유무를 확인하세요. 누수가 있는지 확인하세요.
- 14) 스위치를 제빙(ICE)으로 하십시오. 3~5분 뒤에 압축기가 가동하세요.
- 15) 물 2ℓ 를 얼음 저장통에 부어 배수펌프가 작동할 때 배수 튜브를 인위적으로 막으세요. 이 때 제품 가동이 중지되고 배수 펌프가 계속 작동하는지 확인하세요.
- 16) 제품의 수평을 맞추어 주세요.

주요 정보 : 배관은 반드시 현지 법규를 준수해야 합니다.

* 배수 최대 높이는 1미터, 거리는 5미터 이내로 설치해 주세요.

* 동절기에는 배수 펌프내 잔류된 물의 결빙이 발생할 수 있으니 배수 펌프 내부 및 저수조 내부 잔류 물을 제거한 다음 사용해 주세요.



그림 6 상면도



그림 7 정면도

배수 펌프 키트

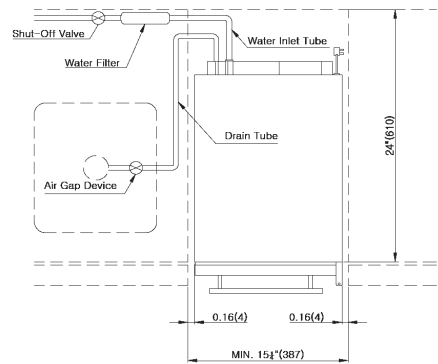
제품은 배수 펌프가 있거나 없는 모델로 주문할 수 있습니다. 펌프가 없는 모델은 중력에 의해 물을 배수합니다. 단, 중력 배수관 모델에 배수 펌프 키트를 설치하여 배수 펌프 모델로 전환할 수 있습니다.

전환에 필요한 부품은 판매점에서 구할 수 있습니다.

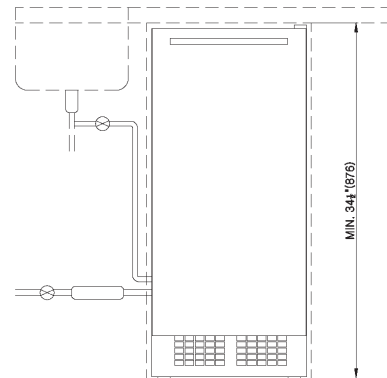
상세한 설치 설명은 키트에 포함됩니다.

4. 사용전 확인사항

■ 이렇게 설치하세요! ■

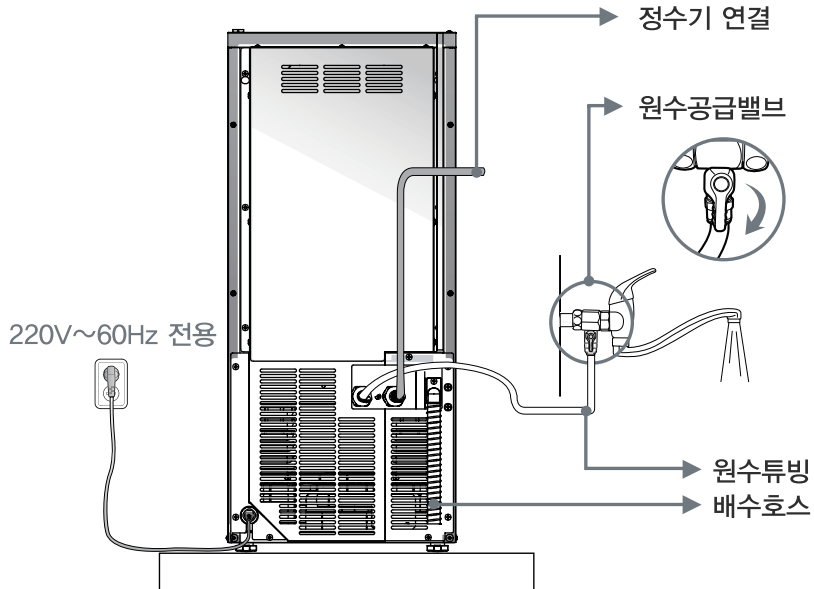

- 원수공급밸브는 설치환경에 따라 형상이 다를 수 있습니다.
- 필터장착위치의 경우 설치환경에 따라 원수공급 라인 또는 제품후단 근처에 위치할 수 있습니다.

제품은 울퉁불퉁한 곳, 습기가 많은 곳, 직사광선이 닿는 곳, 먼지가 많은 곳, 물이 직접 튀는 곳 등은 피해주세요.

수도연결 : 급수밸브측에 급수밸브 연결구로 수도관 아답터와 연결

정수기 연결 : 정수기에서 나온 배관을 급수 밸브 연결구로 연결

배수호스 : 동봉된 배수호스로 적당한 길이로 잘라서 연결

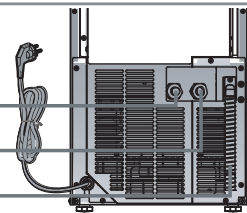

※ 원터치 피팅(첨부품)을 사용할 경우 호스를 끝까지 밀어서 조립한 다음 반드시 당겨보아서 호스의 빠짐 여부를 확인해 주시기 바랍니다. 호스의 빠짐 상태를 확인한 다음 고정클립(첨부품)을 끼어서 호스 이탈을 방지해 주시기 바랍니다.

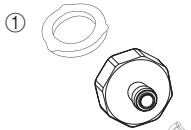

〈 부품확인 - 조립되어 있음 〉

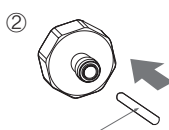

급수호스

〈 조립 〉

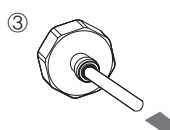

〈 당겨서 확인 〉

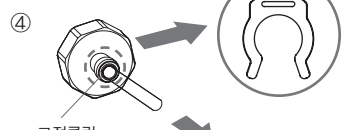

〈 클립고정 - 호스 이탈 방지 〉



※ 설치 완료 후 제품을 작동시켜 급/배수 부분에 누수 여부를 반드시 확인해 주십시오.



알아두기



제품 생산시 검사공정에 의해 내부 물이 일부 남아 있을 수 있습니다. 사용한 제품이 아니므로 안심하시고 사용하시기 바랍니다.

- 제품의 최적성능을 보장하기 위하여 상세한 설치방법은 당사의 설치기사와 상의해 주세요. (사용중 위치이동이 있을 경우도 상의바랍니다)
- 원수 아답터는 반드시 냉수배관에 연결하세요.
- 제품은 실온 10 ~ 20℃와 급수온도 10 ℃이하에서 최상의 성능을 발휘합니다.

설치 점검 리스트

주요 정보 : 안전하고 적절한 설치를 하기 위해 설치기사는 설치부품이 누락되지 않았는지 확인하고 아래 체크리스트를 작성해야 합니다.

설치에 관한 질문이나 문제점은 제품 구입처 및 판매점으로 문의 하세요.

- 제품이 제대로 작동합니까?
작동하지 않으면 플러그가 꽂혀 있는지 확인하세요.
- 제품을 적절히 개봉하여, 포장 재료나 테이프를 제품 내부에서 모두 제거하였습니까?
- 설치 설명을 준수했습니까?
- 수평을 잡았습니까?
- 킥플레이트/그릴 앞면에 환기가 원활히 됩니까?
- 사용자께서 제품 작동을 이해했습니까?
- 제품 등록 카드에 설치나 서비스 문제가 기록되지 않았습니까?
사용자에게 제품 등록을 지시하세요.



경고

- 구형 제품을 보관하거나 폐기하는 경우는 안전하게 처리하세요.
도어를 떼어내거나 도어를 닫은 상태에서 단단히 고정하십시오. 아이들이 제품 안에 들어가면 큰 사고가날 수 있습니다.
 - ◆ 아래 사항을 반드시 준수 하십시오.
 - 본 제품은 물을 사용하는 제품이기 때문에 설치 장소에는 반드시 급배수 설비가 필요합니다.
 - 설치 및 사용중 여러 원인으로 누수가 발생할 수 있으므로 반드시 배수 설비가 완비된 장소에서 사용하셔야 합니다. 또한, 누수시에는 습기에 의한 감전 사고도 발생할 수 있으니 아래 사항을 준수하여 주세요.
 1. 제품을 실내에 설치(거실, 매장, 마루 등 누수로 인하여 손해가 일어날수 있는 장소)할 경우 자연배수 설비와 바닥 방수 처리를 하여 주세요.
 2. 주방에 설치시에도 배수구는 반드시 있어야 하며, 배수 호스를 연결하여 주세요.
 3. 배수, 급수 호스가 이탈 또는 파손시에도 자연 배수가 되도록 바닥에 경사를 주시고 물 넘침 방지 칸막이 설비를 하여 피해를 입지 않도록 하세요.
- ※ 상기 사항 및 급배수 호스 이탈 또는 파손등으로 인한 문제시 배수설비의 미흡으로 인한 확산 피해에 대하여 제조사는 책임을 지지 않습니다.

5. 제품특징



그림 9 외관도

- 싱크대 탑재형 제품
- 중력 배수관형은 자연 배수되고 배수 펌프 내장형은 펌프를 이용하여 인접 싱크대로 물을 배수합니다.
- 깊이 580mm의 완벽하고 일체감 있는 설계 시스템
- 맞춤형 도어 패널 장착 가능
- 본 제품은 양질의 투명한 얼음을 제공합니다.
- 얼음 저장통의 최대용량 12kg
- 자동 탈빙 기능
- 착탈식 킥플레이트/그릴을 이용한 전면 환기로 제품을 전면에서 사용할 수 있습니다.
- 자석식 도어 착, 탈 구조와 가스켓을 적용하고 보냉을 위한 보온재 발포시스템 도어

6. 제품 운용지침

최초 작동

- ① 제품에 연결된 급수밸브를 오픈시키세요.
- ② 제품 플러그를 콘센트에 꽂으세요.
- ③ 도어를 열면 제품하단에 위치한 스위치를 “ICE” 방향으로 누르세요.
- ④ 최초 생성되는 얼음은 폐기하세요.
- ⑤ 1~2시간 지나면 양질을 얼음이 만들어 집니다.



그림 10 스위치

제품 사용

제품은 사용이 대단히 간편합니다. 제품 하단부 스위치를 “ICE” 로 누르기만 하면 됩니다. 본 제품은 자동으로 얼음 생산을 시작하며, 이 과정은 저장통에 얼음이 가득 찰 때까지 계속됩니다. 얼음 바가지를 이용하여 얼음을 꺼내고 저장통 내부에 위치한 홀더에 바가지를 끼우세요. (바가지를 얼음 위에 두면 얼음에 파묻힙니다.) 본 제품은 약 30분 만에 16개의 얼음을 만들어 냅니다. 이와 동시에 얼음은 얼음저장통에 떨어지고, 제품에 물이 들어오고 배수됩니다.

주요 정보 : 얼음 저장통에는 얼음 외에 다른 것을 저장하지 마세요. 와인이나 맥주병 같은 물품은 비위생적일 뿐만 아니라 라벨이 벗겨져 배수관을 막을 수 있습니다.

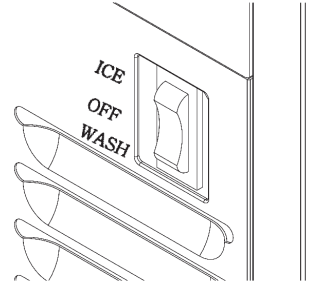
얼음

얼음은 사각형 종 모양으로 되어 있으며 그림을 참고하세요. 얼음을 갖 열리면 맑고 투명하게 보입니다. 간혹 얼음속에 금이 간 경우도 있으나 이것은 얼음 생성과정에서 흔히 볼 수 있으며 시간이 지나면 사라집니다. 또한, 저장통에 오래 보관된 얼음은 외부에 성애가 생겨 탁하게보일 수 있습니다. 이것은 정상이며 얼음 위에 물을 부으면 성애가 사라집니다.



그림 11 얼음모양

얼음 저장통

제품은 같은 원리로 작동합니다. 즉, 얼음 저장통은 냉장기능이 없습니다. 대신 피크닉 쿨러나 아이스 체스트와 같이 단열효과가 뛰어납니다. 얼음 저장통을 냉장시킨다면, 얼음이 얼어한데 멍치고 증발할 수 있습니다. 이렇게 되면 품질이 떨어지고 제품에서 제거하기 어려운 얼음이 나올 수 있습니다. 본 제품은 얼음이 저장통에 있는 온도 센싱관에 쌓일 때까지 작동한 다음, 마지막 생성중인 얼음이 떨어지고 멈춥니다. 배수 펌프가 있는 모델은 제품이 꺼질 때 녹은 물을 배수합니다. 펌프가 작동하는 시간은 몇 초에 불과합니다.

가동 시간

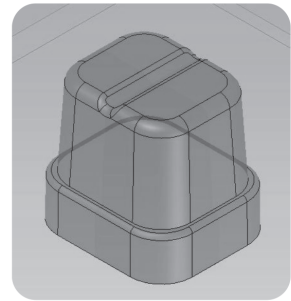
본 모델은 얼음 한판(16EA)을 생성하는데 약 20~35분이 소요됩니다.

제품의 1Cycle(제빙 및 탈빙) 시간은 제품 청결도, 주변 온도, 제품에 공급되는 수온에 따라 달라집니다.

비어있는 저장통에 얼음을 가득 채우는데 필요한 시간은 약 15시간이 소요됩니다.

얼음 생성

얼음 생성과정은 제빙과 탈빙 등, 크게 두 가지 사이클로 구성됩니다. 제빙 사이클과 탈빙 사이클을 한 번씩 거치면 얼음 16개를 만들어냅니다.

동결된 얼음 형성틀 표면에 물이 분사되면 제빙 사이클이 시작됩니다. 얼음이 배출되고 제품에 물이 주입되면 탈빙 사이클이 시작됩니다. 전체 사이클에 소요되는 시간은 약 20~35 분입니다.

제빙 사이클

제빙 사이클이 진행될 때는 컴프레서가 냉매를 배출시키고, 팬 모터가 공기를 순환시키고, 펌프 모터는 물을 순환시킵니다.

얼음 형성틀 표면이 분사되는 물의 열을 흡수하면, 열은 팬이 공기를 공급하는 부위로 이동합니다. 열은 공기로 전달되고, 가열된 공기는 제품에서 배출됩니다. 이와 동시에, 얼음 형성틀 표면에 얼음이 형성됩니다(제품 상단에 위치).

얼음 형성틀 표면이 충분히 냉각되면, 제품에 내장된 프로그램에 의하여 제빙 사이클이 멈추고 탈빙을 시작합니다.

탈빙 사이클

탈빙 사이클이 진행되는 동안에도 컴프레서가 작동하지만, 펌프모터와 팬 모터는 정지합니다.

핫가스 밸브와 급수 밸브 등 2개 부품이 작동됩니다. 2개 밸브가 열리고 동결 표면이 가열되면

얼음이 저장통으로 떨어집니다. 제품에 내장된 프로그램에 의하여 탈빙 사이클이 멈추고

다시 제빙 사이클이 시작됩니다.

제품에 물을 사용하는 방법

제품은 저수조에 들어 있는 고정된 투입량으로 시작합니다. 물이 얼음 형성틀 표면에 분사되면, 미네랄 불순물이 함유되지 않은 물이 동결되며 얼음 형성틀에 부착됩니다. 불순물이 들어 있는

물은 저수조로 떨어집니다. 제빙 사이클이 진행되는 동안, 저수조의 물은 점차 미네랄 불순물 농도가 올라갑니다.

탈빙 사이클을 진행하는 동안, 생수가 제품으로 주입되어 저수조 물을 희석하여 농축 미네랄의 일부를 배수관으로 씻어 내립니다.

7. 청소방법(1개월에 1회이상 청소하여 주십시오.)

■ 잘 읽고 올바르게 손질하여 주십시오! ■

경고 : 제품을 청소하거나 부품을 교환할 때 먼저 전원플러그를 뽑아주세요.

감전 및 화재의 위험이 있습니다.

- 제품에 물을 직접 뿌리지 마세요.
고장이나 누전 및 감전사고의 위험이 있습니다.

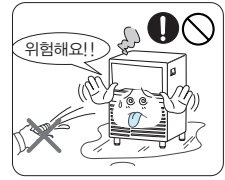

제품을 부식 혹은 손상시킬 수 있습니다.

- 가루비누, 벤젠, 신나, 염산, 석유, 끓는물, 거친솔 등은 제품을 부식 혹은 손상시킬 수 있으므로 사용하지 마십시오.

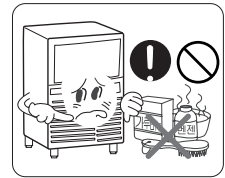

세척제를 사용할 때는

- 부드러운 수건을 미지근한 물이나 중성세제에 적셔서 닦아 주십시오.
- 중성세제를 사용하였을 때는 반드시 깨끗한 물수건으로 한번 더 닦아주십시오.

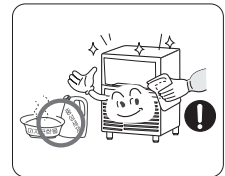

■ 외관 판넬 청소시 주의사항 ■

※ 녹의 제거(청소) 방법 녹의 상태 청소 방법

1. 얼룩형태의 초기 녹

- 얼룩 정도의 초기 녹은 스테인리스강 표면 자체는 조금밖에 영향을 받고 있지 않으므로 중성세제나 시판되는 청소액중에 적절한 것을 선택하면 거의 원 상태의 표면으로 되돌릴 수 있으며, 적절한 주기의 정기적인 청소를 하면 녹이 발생되었다고 하더라도 이 정도 단계로 그칠 수 있고, 녹을 간단하고 저렴하게 제거할 수 있습니다.

2. 붉은 녹

- 초기 녹을 장기간 방치하게 되면 스테인리스강 자체의 녹으로 진행 되어 다갈색의 두꺼운 녹이 되어 스테인리스 표면을 손상시킵니다. 이러한 상태가 되면 녹의 제거가 쉽지 않게 되며 표면을 원상태로 돌릴 수 없으므로 녹발생 초기에 제거하는 것이 중요합니다. 시판 청소약제를 사용해도 제거되지 않을 경우는 미리 Sand Paper나 스테인리스 Brush로 어느 정도 녹을 제거한 후 청소 약제를 사용하게 되면 쉽게 제거됩니다. 이 경우 청소후에 재연마 하여 표면을 고쳐주는 등의 처리가 필요합니다.

3. 철분 (숫가루)에 의한 녹

- 시공시의 용접 Spatter, 스테인리스 강 상부의 철근에서 흘러내린 녹물, 보관시 스테인리스강과 일반 철제품과의 접촉시 발생한 녹 등은 전위차로 인한 이종금속접촉부식이 발생되어 초기에는 철이 먼저 녹슬지만 그 상태로 방치하면 스테인리스 자체의 부식으로 진행되므로 녹 발생 초기에 중성세제 등으로 제거해야하나, 더 진행되면 15% 질산 용액이나 시판되는 스테인리스 Cleaner를 사용하여 제거해야 합니다.

4. 배기가스 또는 산성비에 의한 녹

- 공장지대나 시가지의 교통량이 많은 입지 환경에서는 배기 가스 또는 산성비 등으로 인해 더러워지기 쉽고 점녹이 발생하기 쉽습니다. 비교적 가벼운 녹은 중성세제나 비눗물 정도로 세정할 수 있지만 심해지면 15% 질산 용액이나 시판되는 스테인리스 Cleaner를 사용해 제거해야 합니다.

5. 염분의 부착에 의한 녹

- 해안지대에 인접한 바다쪽을 향한 아파트의 창문틀이나 베란다 난간 파이프와 같이 해풍에 정면으로 노출될 경우 STS304라도 단시간에 붉은 녹이 발생되며, 경우에 따라 STS316도 녹이 발생되고 다른 지역보다 녹의 진행이 빠릅니다. 이럴 경우에는 도장 스테인리스강을 채용하거나 정기적인 청소를 하는 등 특별한 관리가 필요합니다.

6. 소독살균제, 청소 약제에 의한 녹

- 수영장, 목욕탕 등의 장소에서는 물을 소독하기 위해 염소계 소독제를 사용하며, 또 화장실 등 청소시 사용하는 락스 등 염소계 청소약제의 경우 염소 성분이 스테인리스강 표면에 부착 되어 녹이 발생하는 사례가 많으므로, 염소계 소독제 사용시에는 잔액이 남지 않도록 물로 완벽하게 세척을 하는 것이 중요하며, 15% 질산 용액이나 스테인리스 Cleaner를 사용해 제거해야 합니다.

■ 노즐 청소 / 얼음슬라이드 / 저수조 청소 ■

1. 전면 커버를 상부로 살짝 들면서 앞쪽으로 분해합니다.

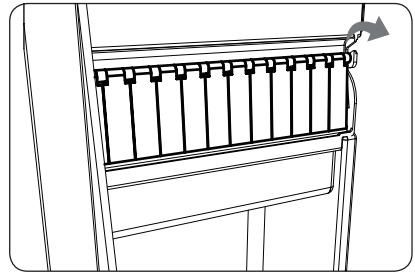

2. 얼음 슬라이드를 약간 들면서 앞쪽으로 빼냅니다.

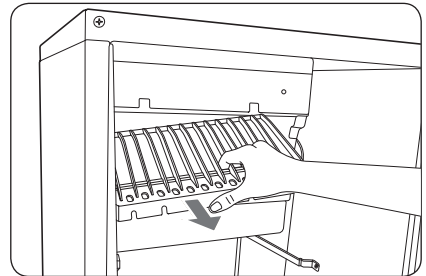

3. 얼음 슬라이드를 떼어낸 다음 부드러운 플라스틱 솔이나 스폰지로 청소합니다.

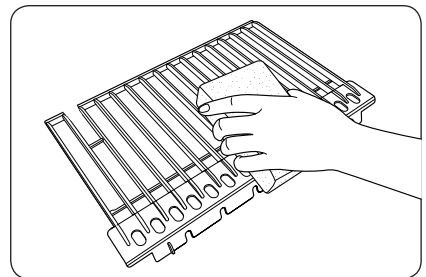

4. VESSEL SHEET(저수조)에 고정된 상태로 있는 노즐 프레임의 틈새를 플라스틱 솔을 이용하여 깨끗하게 문질러 줍니다.

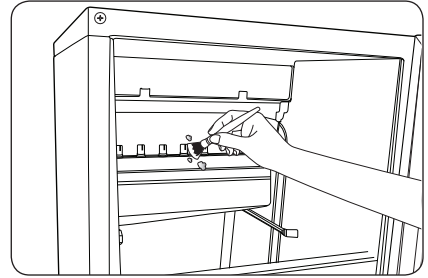

5. VESSEL SHEET(저수조) 내부의 드레인 사출물을 위로 들어서 청소 후 물을 드레인 시킵니다.

* 청소가 끝나면 반드시 내부의 드레인 사출물을 정위치에 꽂아주시기 바랍니다. 꽂지 않으면 계속적인 드레인으로 제빙이 되지 않습니다.

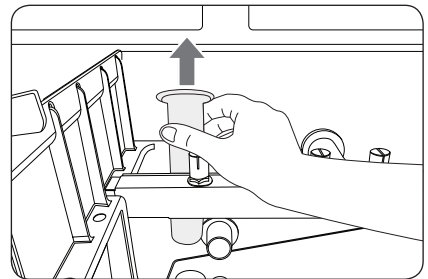

노즐 청소 / 얼음슬라이드 / 저수조 청소 - 1회 이상 / 1개월 - 전원 OFF후 실시

■ 물 저장고 및 얼음 저장통 내부 여과망 청소 ■

1. 얼음 저장통을 비운 후 청소 용액은 식기 세척기용 중성세제 30 g으로 35~45 °C 온수 8 L를 희석하여 깨끗한 천이나 헝겊으로 청소용액을 묻혀 얼음 저장통 내부를 닦아내고 용액을 소량 배수관에 부은 후 공기로 건조시킵니다.

* 청소시 스위치를 “II” (WASH)로 누르면 약 2분간 급수가 되고 4분간 순환펌프가 가동되는 과정이 3회 반복되어 세척시 편리합니다.

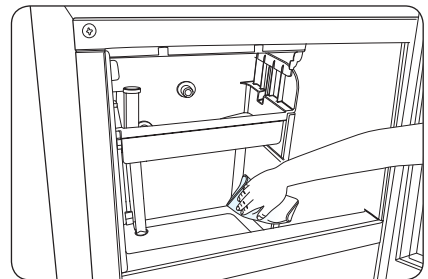

2. 전면도어를 열고 물저장고 및 얼음 저장통 바닥 내부에 있는 여과망을 빼냅니다.

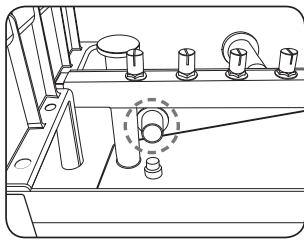

〈 물 저장고 〉

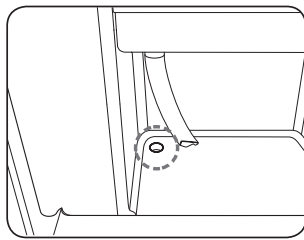

〈 얼음 저장통 〉

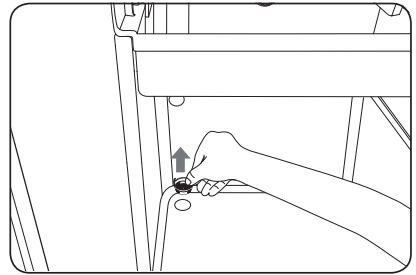

3. 흐르는 물로 여과망에 걸려진 찌꺼기를 세척 후 다시 물 저장고 및 얼음 저장통 내부에 끼워 넣는다.

* 청소후 여과망을 끼워 넣지 않으면 물 분사 노즐이 막히거나 얼음 저장통내 찌꺼기가 드레인부를 막아 제품이 손상 될 수 있습니다.

* 하부여과망을 먼저 넣은 후 상부여과망을 조립하세요.

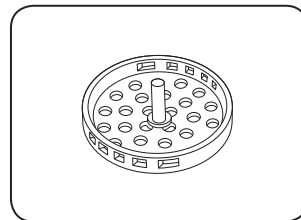

〈 하부여과망 〉



알아두기



물 저장고 및 얼음 저장통 내부 여과망 청소 - 1회 이상 / 1개월 - 전원 OFF후 실시

■ 응축기 청소 ■

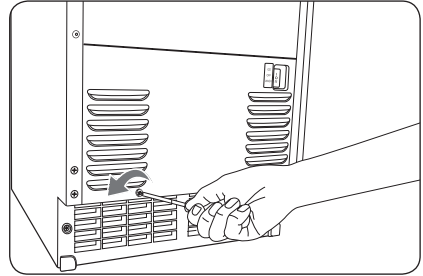
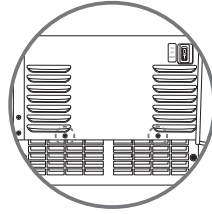
1. 내부 가운데에 위치한 전면 판넬의 나사를 풉니다. (2개소)



2. 응축기부를 가정용 진공청소기 또는 핸드 청소기로 응축기의 표면에 붙어있는 먼지를 청소합니다.

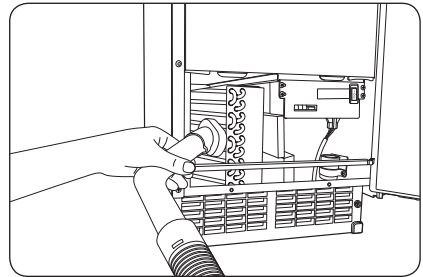

3. 청소 완료 후 판넬의 나사를 체결합니다.

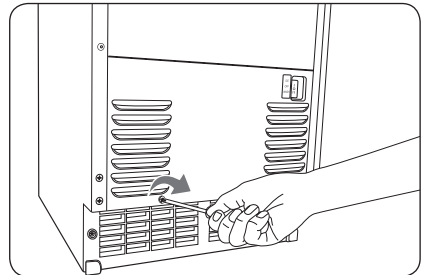

알아두기



응축기 청소 - 1회 이상 / 1개월 - 전원 OFF후 실시

8. 점검 및 유지관리

혹한기 관리

- ① 제빙 시스템을 청소하세요.
- ② 전원을 끄세요.
- ③ 수조를 비우십시오. 펌프 호스를 제거하세요.
펌프호스 제거는 제품 뒷판넬을 분리해야 할 수 있습니다.
- ④ 급수밸브에 연결되어 있는 급수관을 분리하세요.
- ⑤ 전원을 연결하고 스위치를 “WASH” 에 누르면 급수밸브가 열리면서 제품 내부 급수관의 물을 빼낼 수 있습니다.
- ⑥ 배수 펌프 모델은 RV 동결방지제(프로필렌 글리콜) 2ℓ 를 얼음 저장통에 부어야 합니다.

주요 정보 : 자동차 동결방지제는 사용하지 마세요.

- ⑦ 제품을 끄고 플러그를 뽑으세요.
겨울이 지난 후 제품을 사용하려면 펌프 호스와 급수관을 급수밸브에 다시 연결하세요.
8항의 초기 시동 단계를 반복하세요.

제품 조정

조정이 가능한 항목은 얼음 형성률 감지 온도, 제빙 사이클 지연시간, 급수 공급시간 등 세 가지가 있습니다.

세 가지를 조절하기 위해서는 별도의 점검 키트가 있어야 합니다.

사용자가 임의로 조절할 경우 제품의 심각한 상황이 발생할 수도 있습니다.

주요 정보 : 상기 세 가지 조정은 반드시 서비스 센터 기사에게 맡겨야 합니다.

9. 제품의 규격

항 목		단 위	SUPER ICE MAKER
			SIM-015
최대 제빙 능력		kg/day	15
크 기		W x D x H	378 x 580 x 855
얼음개수		EA	16
전 원		V/Hz	220 / 60
무게	포장전	kg	47
	포장후	kg	60
냉 각UNIT	냉 매	-	R-134a / 160g
	용량	kcal/hr	810(A.T 7.2℃)
	냉각방식	-	Fan Motor에 의한 강제 공기순환 방식
얼음크기 조절제어		-	EVA SENSOR에 의한 온도 제어
얼음만충 감지제어		-	전자식 센서 온도 감지 제어
			주위 온도별 차등 적용(PCB자동 제어)
시간제어		-	마이컴
정격소비전력		W	310(A.T 27℃)
급수온도조건		℃	10 ~ 27℃
급수압조건		kgf/cm ²	1 ~ 5
사용온도조건		℃	10 ~ 38℃

※ 최대 생산량은 주변온도 및 수온 10℃조건 기준임. 단, 설치 환경의 여건에 따라 편차가 발생할 수 있으며, 하절기 등 고온조건에서는 편차가 커질 수 있습니다.

10. 서비스를 신청하시기 전에

이상 현상	예상 원인	해결 방법
제품이 작동하지 않는다.	플러그가 꽂혀있지 않았다.	플러그를 꽂으세요.
	차단기가 떨어졌다.	차단기를 올리십시오. 차단기가 계속 떨어질 경우 서비스 센터로 연락하세요.
	스위치가 "OFF" 로 되어 있다.	스위치를 "ICE" 에 위치시키세요.
	저장통에 얼음이 가득있다.	저장통내부에 얼음감지 센서가 작동되어 제품이 멈추었습니다. 얼음을 꺼내더라도 제품이 바로 작동하지 않으며 최소한 15~30분정도 기다리세요.
얼음이 너무 크다.	주위온도가 낮다.	주위온도가 낮을 수록 얼음이 크며 주위온도가 높을 수록 얼음이 작아집니다.
	얼음두께 조절이 잘못되었다.	얼음두께 조절은 서비스센터로 연락하세요.
얼음이 너무 작다.	주위온도가 높다.	주위온도가 낮을 수록 얼음이 크며 주위온도가 높을 수록 얼음이 작아집니다.
	저수조의 물이 작습니다.	공급수 라인을 점검하세요.
	물이 노즐에서 분사가 안된다.	공급수 라인을 점검하시고 노즐의 이물질이 끼었는지 확인하세요.
	얼음두께 조절이 잘못되었다.	얼음두께 조절은 서비스센터로 연락하세요.
깍지 얼음이 생긴다.	노즐에서 증발기 큐브 가운데로 물이 정확히 분사가 안된다.	제품을 청소하여 주세요. 특히 노즐에 이물질이 끼어서 발생하는 현상입니다.
얼음이 가득채워지지 않는다.	가동시간을 확인하세요.	저장통의 얼음은 약 12시간후에 가득채워집니다.
	저장통에 물이 있습니다.	저수조 드레인 파이프를 깨끗이 청소하고 배수구를 청소하여 주세요.
	저장통으로 뜨거운 바람이 유입됩니다.	설치조건을 확인하세요.
백화 얼음이 생긴다.	저수조의 물이 작습니다.	공급수 라인을 점검하시고 저수조의 물이 새는지 확인하세요.
제품은 가동되는데 얼음이 생성되지 않는다.	저수조의 물이 작습니다.	공급수 라인을 점검하십시오. 급수밸브를 점검하세요.
	얼음이 증발기에 붙어있다.	공급수 라인을 점검하십시오. 급수밸브를 점검하세요. 핫가스 밸브를 점검하세요.
	물이 차가워지지 않습니다.	급수밸브를 점검하십시오. 이상없으면 서비스센터로 연락하세요.
	물이 분사되지 않습니다	저수조의 물을 확인하세요. 순환펌프의 동작유무를 확인하세요.
	응축이 되지 않습니다.	응축기에 먼지가 많습니다. 청소하세요. 응축기 팬모터를 점검하세요.
	압축기가 동작되지 않습니다.	주위온도가 너무 뜨겁습니다. 설치조건을 확인하시거나 서비스센터로 연락하세요.
	핫가스 밸브가 누설되었습니다.	서비스센터로 연락하세요.
	냉매가 부족합니다.	서비스센터로 연락하세요.

제품보증서

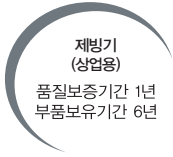

서비스에 대하여

저희 SK매직(주)에서는 품목별 소비자 분쟁해결 기준(공정거래위원회 고시)에 따라 아래와 같이 제품에 대한 보증을 실시합니다. 서비스 요청시 매직서비스(주) 또는 지정된 협력사에서 서비스를 합니다.

판매자 상호 및 연락처	(☎)
구입일 (판매자 기입란)	년 월 일

- 일반 제품을 영업용으로 전환하여 사용할 경우의 보증기간은 반으로 단축 적용됩니다. (영업장 합숙시설, 공공장소 등)
- 품질보증기간은 제품 구입일자 부터 기산하며, 구입일을 확인할 수 없을 때는 제품제조일 또는 수입통관일로 부터 3개월이 경과한 날부터 품질보증기간을 기산합니다.

● 소비자 분쟁해결 기준

소비자 피해 유형	품질보증기간 이내	품질보증기간 이후
• 구입 후 10일 이내에 중요한 수리를 요할 때	제품교환 또는 구입가 환급	해당 없음
• 구입 후 1개월 이내에 중요한 수리를 요할 때	제품교환 또는 무상수리	해당 없음
• 제품 구입시 운송과정 및 제품설치 중 발생한 피해	제품교환	해당 없음
• 교환된 제품이 1개월 이내에 중요한 수리를 요하는 고장발생	구입가 환급	해당 없음
• 교환 불가능시	구입가 환급	해당 없음
• 동일하자로 2회까지 고장 발생시	무상수리	유상수리
• 동일하자로 3회째 고장 발생시	제품교환 또는 구입가 환급	유상수리
• 서로 다른 하자로 5회째 고장 발생시	제품교환 또는 구입가 환급	유상수리
• 소비자가 수리 의뢰한 제품을 사업자가 분실한 경우	제품교환 또는 구입가 환급	정액 감가상각한 금액에 10%를 가산하여 환급(최고한도: 구입가액)
• 부품보유기간 이내 수리용 부품을 보유하고 있지 않아 수리가 불가능한 경우	제품교환 또는 구입가 환급	정액 감가상각한 잔여금액에 구입가의 5%를 가산하여 환급(감가상각한 잔여금액(001만0000원)으로 계산)
• 수리용 부품은 있으나 수리가 불가능한 경우	제품교환 또는 구입가 환급	정액 감가상각 후 환급

● 소비자의 고의, 과실로 인한 고장인 경우

소비자 피해 유형	품질보증기간 이내	품질보증기간 이후
• 수리가 불가능한 경우	유상수리에 해당하는 금액징수 후 제품교환	유상수리 금액징수 후 감가상각 적용 제품교환
• 수리가 가능한 경우	유상수리	유상수리

● 무상서비스

- 품질 보증기간 이내에 정상적인 사용상태에서 발생한 고장 또는 결함.
- 당사에서 인정한 설치/서비스 기사가 수리한 후 2개월이내에 동일부위 재고장 발생시.

유상서비스

고장이 아닌 경우

(기구세척, 조정, 사용설명, 설치 등 제품고장이 아닌 경우)

- 사용설명 및 분해하지 않고 간단한 조정시
- 인터넷, 안테나, 유선번호 등 외부환경 문제시
- 배송된 제품 초기 설치 및 판매점에서 부실하게 설치해 주어 재설치 시
- 제품의 이동, 이사 등으로 인한 설치 변경시
- 제품 내부 먼지 세척 및 이물 제거시
- 타사 제품(소프트 웨어 포함)으로 인한 고장 및 고장 설명시
- 구입시 고객요구로 설치한 후 재설치시
- 고객의 필요에 따른 서비스 요청시 (해당제품)
(가스제품 열량변경, 제품청소 등)

소비자 과실로 고장인 경우

- 소비자의 취급 부주의 및 잘못된 수리로 고장 발생시
- 가스종류, 가스압, 전기용량을 틀리게 사용하여 고장이 발생된 경우 (해당제품)
- 외부 충격이나 떨어뜨림 등에 의한 고장, 손상 발생시
- 당사에서 미지정된 소모품, 옵션품 사용으로 고장 발생시
- 당사에서 인정하지 않은 사람이 설치 또는 서비스를 실시하여 고장 발생시
- 사용설명서 내에 "주의사항" 을 지키지 않아 고장 발생시

그 밖의 경우

- 천재지변(낙뢰, 화재, 염해, 수해 등에 의한 고장 발생시)
- 소모성 부품의 수명이 다한 경우 (소모성 부품은 별도 표기)
- 기본 설치 조건 외 추가설치시 유상 청구
- 전시품 구입시, 외관품 수리는 유상 청구

※ 고장이 아닌 경우 서비스를 요청하면 요금이 청구되므로 서비스 신청전 사용설명서를 참고해 주십시오.
 ※ 이 보증서는 대한민국에서만 사용되며 다시 발행하지 않으므로 사용설명서와 함께 잘 보관해 주십시오.



서비스 및 교환 문의 : 1577-7784

www.skmagic.com