



SK매직 식기세척기

Magic Dishwasher

DWA7400D / 7430D

매직 식기세척기 어떤 점이 다를까요?

■ 최고의 세척성능 및 최단 세척시간

한식기에 적합한 식기수납바구니와 강력펌프에 의한 고압분사방식의 조화로 최고의 세척성능 및 최단세척시간을 자랑합니다.

■ 간편한 설치시공

기존 식기세척기 설치시의 문제점(급/배수시공)을 해결하여 설치조건에 관계없이 설치 시공이 단순해졌습니다.

■ 1/2세척 기능 채용

소량의 식기세척을 위한 상·하단 분리 세척 기능으로 최저 물 소비량, 소비전력 및 세척시간을 최소화

■ 우수한 건조 성능

세척프로그램 종료 후 건조전용 송풍팬에 의한 응축형 건조방식을 채택하여 보다 우수한 건조 성능을 가지고 있습니다.

■ 미려한 외관 및 주방싱크대와의 조화

스테인레스 세척조와 유럽 스타일의 일체도어는 주방의 품격을 한층 높여 줍니다.

■ 한국형 식기세척 및 최대 식기 수납용량

전용 강력 세척 펌프를 부착하여 양식기류는 물론 한식기류와 같은 오목한 그릇과 밥알세척 능력이 탁월합니다.

상부 식기수납바구니를 1단, 2단으로 조절함으로써 12인용의 식기를 수납할 수 있습니다.

■ 기타 부가기능

- 뛰어난 살균 및 건조기능
- 4종 오물 걸름망
- 다양한 편의기능
- 자가진단기능
- 다양한 세척 프로그램 및 추가선택 기능

목차



안전한 사용을 위한 주의 사항

제품을 보다 안전하게 사용하기 위해 꼭 읽어 주십시오

- 매직식기세척기 어떤 점이 다를까요? _____ 2p
- 안전한 사용을 위한 주의 사항 _____ 4~7p
- 마음은 바쁘셔도 안전체크가 우선! _____ 8p
- 매직식기세척기 어떤 기능을 가지고 있을까요? _____ 9~10p
- 사용전 준비사항에 대하여 알아보을까요? _____ 11p
- 자! 이제부터 식기세척의 시작입니다. _____ 12p
- 식기 오염정도에 따라 세척코스를 선택하세요. _____ 13p
- 프로그램 조작부 사용법에 대하여 알 까 요 ? _____ 14~15p
- 세척코스 작동방법에 대하여 알아보을까요? _____ 16~17p
- 식기 장착시 주의사항에 대하여 알아보을까요? _____ 18~19p
- 식기 장착 방법에 대하여 알아보을까요? _____ 20~21p
- 세제 자동 공급기에 대하여 알아보을까요? _____ 22p
- 설치시 주의사항 입니다. _____ 23p
- 식기세척기 청소 방법 입니다. _____ 24~25p
- 문제 발생시 관리 방법을 알아보을까요? _____ 26p
- 고장진단 방법 입니다. _____ 27p
- 자가진단 기능 입니다. _____ 28p
- 제품규격 입니다. _____ 29p

- 사용전에 “안전한 사용을 위한 주의 사항”을 반드시 읽어 보시고 정확하게 사용하여 주십시오.
- 읽어 보신 후 누구나 언제라도 볼 수 있는 장소에 보관하여 주십시오.
- 본 제품은 국내(대한민국)용 입니다. 전원, 전압이 다른 국외에서는 사용할 수 없습니다.

※ 외관은 품질의 향상을 위하여 예고 없이 변경될 수 있습니다.

안전한 사용을 위한 주의사항

- 다음 지시되어 있는 사항들은 제품을 안전하고 정확하게 사용하여 예상치 못한 위험이나 손해를 예방하기 위한 것이므로 반드시 지켜주시기 바랍니다.
- 안전과 관련된 주의사항은 잘못사용하면 예상되는 위험과 손해의 크기정도 그리고 위험발생의 긴급정도에 따라서 다음과 같이 구분하고 있습니다.

- 경고** 지시사항을 위반할 경우 심각한 상해나 사망이 발생할 가능성이 있는 경우
- 주의** 지시사항을 위반할 경우 경미한 상해나 제품손상이 발생할 가능성이 있는 경우
- 이 그림기호는 위험을 끼칠 우려가 있는 사항과 조작에 대하여 주의를 환기시키기 위한 기호입니다.
- 이 그림기호는 해서는 안되는 금지표시 기호입니다.
- 이 그림기호는 반드시 지켜야 하는 지킴표시 기호입니다.

• 이 식기세척기는 가정용 식기나 수저류를 세척하도록 제작된 제품입니다. 가정용 식기세척외의 용도로는 사용하지 마십시오.

주의사항

경고

- 반드시 접지가 되어 있는 220V (15A이상) 콘센트를 사용하세요.
 - 누전시 고장 및 감전의 우려가 있습니다.

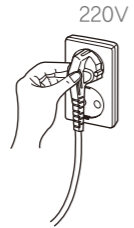

- 전원코드나 플러그를 가공하거나, 손상시키지 마십시오. 전원코드가 파손된 경우에는 반드시 당사 서비스 직원에 의해 코드를 교환하십시오.
 - 누전시 고장 및 감전의 우려가 있습니다.

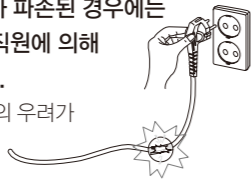

- 전원플러그나 스위치는 젖은 손으로 조작 또는 취급을 하지 마십시오.
 - 감전의 위험이 있습니다.



- 본 식기세척기는 220V전용입니다. 110V지역에서는 승압용 변압기를 사용하지 마십시오.
 - 감전, 화재의 원인이 됩니다.

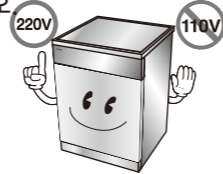

- 콘센트가 헐거울 때에는 사용하지 마십시오.
 - 감전, 화재의 원인이 됩니다.



- 칼 등 날카로운 기구는 손잡이가 위를 향하도록 놓아주십시오.
 - 상해의 원인이 됩니다.

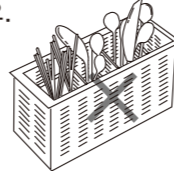

주의사항

경고

- 당사가 지정한 수리기술자 이외에는 절대로 분해, 수리, 개조하지 마세요.
 - 화재, 감전, 고장, 상해의 원인이 됩니다.



- 제품 문이 열린채로 문 위에 무거운 것을 올리거나 누르지 마십시오.
 - 제품이 전도되어 상해의 원인이 됩니다.

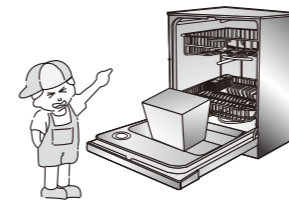

- 어린이가 식기세척기를 가지고 놀거나 조작 및 작동을 하지 않도록 하십시오.
 - 문을 열고 닫을때 손이 끼거나 세척기 내에 갇힐 수 있습니다.

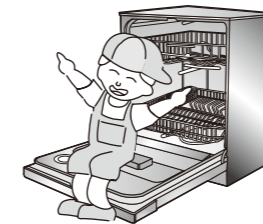

- 식기세척기 세제는 어린이의 손이 미치지 않는 안전한 장소에 보관하시고 세척기 문을 열었을 경우 세척기에 접근하지 않도록 주의하세요.
 - 세제를 흡입시 구강의 화상, 구토 및 호흡곤란 등의 위험이 있습니다.

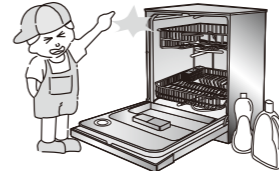

- 벤젠, 신나, 가솔린 등의 인화성 물질이 묻은 식기는 세척하지 마시고 인화성물질 용기를 세척조내에 보관하지 마세요.
 - 폭발이나 화재의 위험이 있습니다.

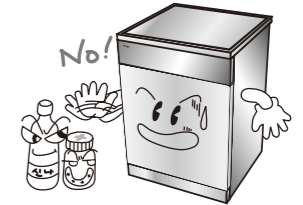

- 전기난로, 촛불, 모기향 등의 화기를 멀리 하세요.
 - 플라스틱 부품이 열에 의해 변형 또는 코드피복이 녹아 화재, 감전의 원인이 됩니다.



- 도시가스 등의 가스 누출이 있을 때는 식기세척기나 전원코드를 조작하지 말고 창문을 열어 완전히 환기 시키세요.
 - 식기세척기나 전원코드를 조작하면 불꽃이 튀어 폭발 또는 화재, 화상의 원인이 됩니다.

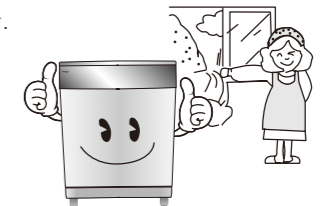

- 눈, 비바람에 노출된 장소 또는 바닥, 물이 고이기 쉬운 곳, 부식성 가스가 있는 곳에서 설치 사용하지 마세요.
 - 감전, 화재, 고장, 변형의 우려가 있습니다.



주의사항

⚠ 경고

- ⚠ 배수되는 물은 손대지 마세요.
 - 물이 뜨거우므로 화상의 위험이 있습니다.

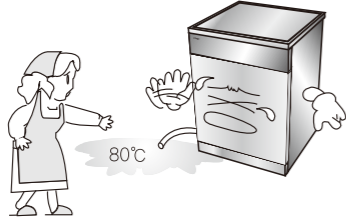

- ⊘ 식기세척기를 다른 전열기구와 같은 콘센트에 동시에 꽂아 사용하지 마세요.
 - 감전 및 화재의 원인이 됩니다.

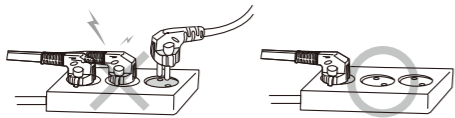

- ⊘ 전원플러그에 먼지가 묻어 있는지 확인하고, 플러그가 흔들리지 않도록 끝까지 꽂아 주세요.
 - 먼지가 묻어 있거나 접속이 불완전한 경우는 화재의 원인이 됩니다.

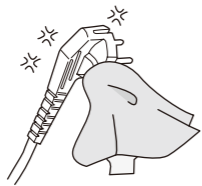

- ⚠ 어린이나 애완동물이 세제를 먹거나 세제물(잔수)을 먹지 않도록 하세요.
 - 삼켰을 경우 구강화상, 구토 및 호흡곤란 등의 위험이 있습니다.
 - 만일 삼켰을 경우에는 물을 마시거나 토하도록 한 후 의사의 지시를 받아주세요.

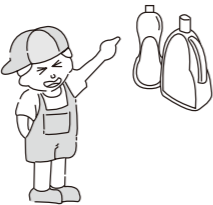

- ⊘ 전원코드 위에 식기세척기나 무거운 것을 올려놓지 마세요.
 - 코드가 손상되면 화재, 감전의 원인이 됩니다.

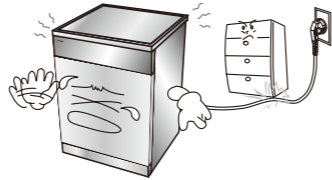

- ⊘ 바닥이 튼튼하고 수평인 곳에 설치하고 지시된 고정 방법에 따라 주변 싱크장에 나사 등으로 반드시 고정하세요.
 - 진동소음의 원인이 되며, 제품작동시 넘어져 상해의 원인이 됩니다.



- ⚠ 증기 배출구에 신체부위가 접근하지 않도록 하고 운전중 문을 갑자기 열지 마세요.
 - 뜨거운 물이 튀어 나오거나 증기가 뜨거워 화상의 위험이 있습니다.

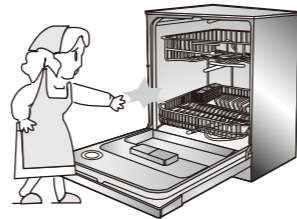

- ⊘ 제품 침수 및 제품이동 설치시 분해 또는 개조하지 마시고 당사가 지정된 수리기술자의 서비스 후 사용하세요.
 - 고장, 화재, 감전의 원인이 됩니다.
 - 1600-1661 고객센터로 전화하세요.



주의사항

⚠ 경고

- ⚠ 반드시 가정용 식기세척기용 전용세제 및 린스를 사용하십시오.
 - 일반세제 및 린스를 사용하면 거품이 많이 발생되어 감전, 고장 및 화재의 원인이 됩니다.

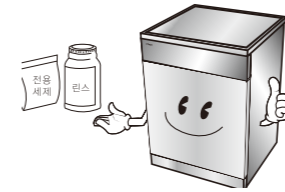

- ⊘ 장기간 사용하지 않을 때는 급수 연결구의 중간밸브를 잠궈주세요.
 - 물이 새어 감전 및 재산상의 피해를 볼 수 있습니다.

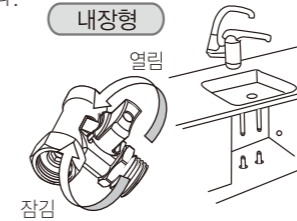

- ⚠ 스위치 부분 등 제품 각부에 청소시 물을 뿌리지 마십시오.
 - 고장 및 화재, 감전의 원인이 됩니다.

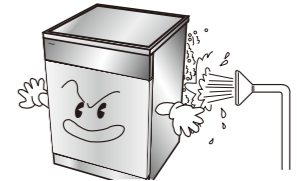

- ⊘ 열에 약한 것이나, 너무 가벼운 그릇 등은 넣지 마세요.
 - 변형이 되거나 세척이 되지 않으며 고장의 원인이 됩니다.



- ⚠ 설치후 반드시 호스의 접속부 누수를 확인하세요.
 - 나사가 풀어져 있으면 물이 새어 감전 및 재산상의 피해를 볼 수 있습니다.

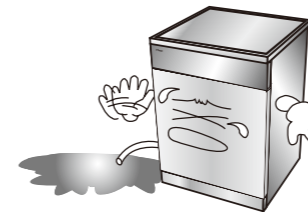

- ⊘ 제품이 무거우므로 운반 설치시 반드시 두사람 이상 작업하세요.
 - 떨어지거나 부딪쳐 훼손 또는 상해의 원인이 됩니다.

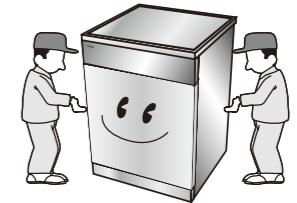

- ⊘ 식기세척기에 식기류 이외의 다른 용도 (휴대폰, 카메라 등의 전자제품류)의 제품 세척을 위해 사용하지 마십시오.
 - 제품이 손상될 수 있습니다.

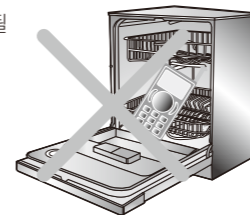

- ⚠ 송곳이나 핀 등으로 버튼을 누르지 마세요.
 - 고장 또는 감전의 위험이 있습니다.

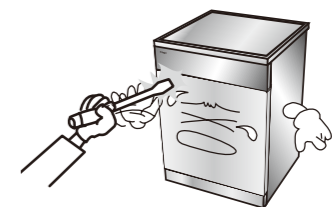

마음은 바쁘셔도 안전체크가 우선!

1 전원확인 (220V, 15A)

- 본제품은 220V로 생산되어 판매되었습니다.
전원(전압 : 220V)을 확인하신후 사용시에만 전원플러그를 연결해 주십시오.



2 급수밸브확인

- 급수호스 연결 부위에서 누수는 되지 않는지 확인 하시고, 사용할 때만 급수밸브를 열어 주세요.

3 용도확인

- 식기세척기에 식기류 이외의 다른 용도(휴대폰, 카메라 등의 전자제품류)의 제품세척을 위해 사용하지 마세요.

4 세제확인

- 세제는 반드시 식기세척기 전용세제를 사용하시고 반드시 행굼액(린스)을 사용하세요.
(일반세제 사용시에는 거품이 많이 발생하므로 정상 작동이 되지 않고 고장의 원인이 될 수 있습니다.)
전용세제와 행굼액은 고객센터(1600-1661)에서 통신판매하고 있습니다.

5 전도주의

- 문을 연후 문 끝 부분을 누르면 제품이 전도될 우려가 있으니 과도한 힘을 가하거나 어린이가 문에 올라가지 않도록 주의하세요.

6 주변환경

- 문은 닫혀 있는가?
- 직사광선에 노출되어 있지는 않은가?
- 설치 장소가 너무 좁지는 않은가?
- 습기 및 유해 가스에 노출되어 있지는 않은가?

어떤 기능을 가지고 있을까요?

※ 외관 및 규격은 제품 성능 개선을 위해 부분적으로 변경될 수 있습니다.

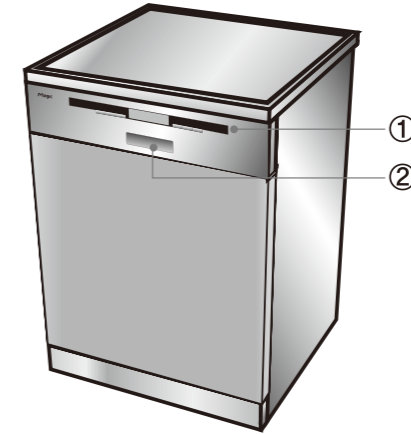

① 손잡이

- 문을 여닫을때 사용합니다.

② 프로그램 조작부

- 식기세척기의 모든 기능을 조작하는 곳입니다.
- 프로그램 조작 방법14페이지

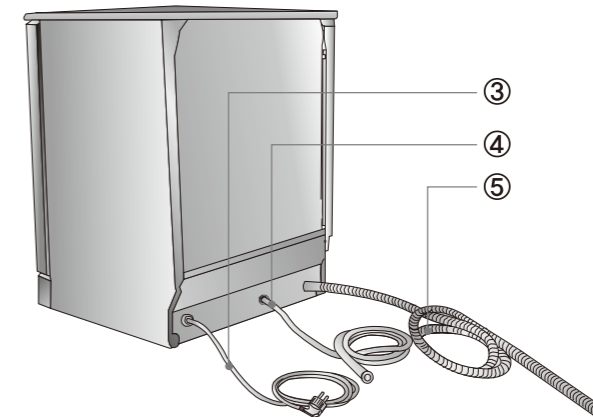

③ 전원코드

- 접지 단자가 있는 AC220V 전용 콘센트에 사용하십시오.

④ 급수호스

- 세척조에 세척수를 공급하는 곳입니다
- 냉수 - 1개

⑤ 배수호스

- 세척 후 오수를 배출하는 곳입니다.

어떤 기능을 가지고 있을까요?

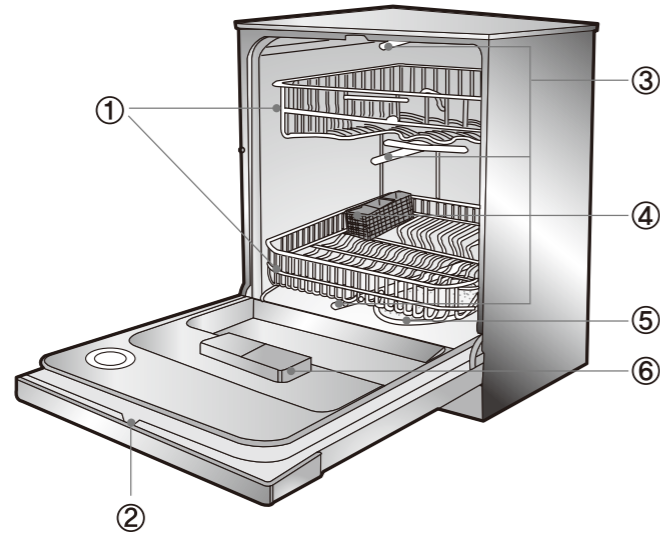

- ① 식기 수납바구니
 - 세척할 식기를 장착하는 곳입니다.
 - 식기 수납방법 ...20페이지
- ② 문 잠금장치
- ③ 세제 자동 공급기
 - 전용세제와 행굼액을 자동으로 공급하는 곳입니다.
 - 세제 자동 공급기 사용방법 ...22페이지
- ④ 회전 분사기
 - 식기를 세척하는 세척수를 분사하는 곳입니다.
 - 세척수 분사기청소방법 24페이지
- ⑤ 수저통
 - 세척할 숟가락, 젓가락 등을 장착하는 곳입니다.
 - 장착방법 ...21페이지
- ⑥ 걸름망
 - 세척시 오물을 걸러서 모아주는 곳입니다.
 - 걸름망 청소방법 ...25페이지

부속품

사용설명서



Y-자관



배수호스 클램프



나사셋트

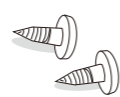

급수연결KIT



별매품

사용세제/린스



연장 전원코드



연장호스



배수호스 연장관

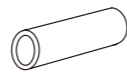

* 별도의 설치로 인한 추가 부품비용은 소비자 부담입니다. 부품구입은 고객센터에 문의하세요.(1600-1661)

사용전 준비사항에 대하여 알아보을까요?

* 이 제품은 공장생산 검사시 물을 사용하여 검사하므로, 제품 내부에 소량의 물기가 남아 있을 수 있습니다.

사용 전 준비

- 1 **전원 플러그를 콘센트에 연결하십시오.**
 - 본 제품은 220V 전용입니다.
 - 접지선이 있는 220V 콘센트에 연결하세요.
- 2 **급수연결구의 밸브를 열어주십시오.**
 - 중간밸브
- 3 **걸름망이 막힐만한 음식찌꺼기들은 미리 제거해 주십시오.**
 - 미제거시 세척성능이 저하될 수 있습니다.



세척 준비

- 1 **문을 여십시오.**
 - 손잡이를 잡고 문을 앞으로 당겨 여십시오.
- 2 **식기를 넣으십시오.**
 - 식기를 넣는 방법은 20페이지를 참조하십시오.
 - ※ 식기를 넣기전 걸름망이 바르게 놓였는지 확인하십시오.
- 3 **바구니를 밀어 넣으십시오.**
 - 상부/하부 바구니를 뒷면까지 밀어 넣으십시오.
- 4 **세제를 넣으십시오.**
 - 세제 자동공급기에 식기세척기 전용세제를 넣고 뚜껑을 닫으십시오.
 - 식기류의 오염정도에 따라 세제량을 조절하여 주십시오.
 - (22페이지의 세제 자동공급기 사용방법을 참조 하십시오.)
- 5 **문을 닫으십시오.**

자! 이제부터 식기세척의 시작입니다.

* 사용순서에 대한 간단한 설명입니다. 다음장부터 자세한 설명은 효율적인 식기세척기 사용방법 및 주의사항이므로 반드시 주의깊게 읽어주시기 바랍니다.

세척 시작

-  전원버튼 **전원 버튼을 눌러주세요.**
 - 전원 버튼을 누르면 모든 세척코스의 표시등이 켜지고 현재 선택코스(앞서 사용된 코스)의 표시등이 점멸됩니다.
 - 앞서 사용된 코스가 강력코스일 경우는 표준코스가 선택됩니다.
-  **세척코스를 선택하십시오.**
 - 14페이지의 프로그램 조작부 사용법을 참조하십시오.
-  작동/정지 버튼 **작동/정지 버튼을 누르면 세척이 시작됩니다.**
 - 세척 시작후 일정 온도 이상에서 문을 여닫은 후 재작동시키면 식기세척기의 원활한 작동을 위하여 작동/정지를 수회 반복후 정상 작동됩니다.

사용 후 조치

- 세척 종료시 부저음 발생후 전원이 자동으로 꺼지므로 전원 버튼을 누를 필요가 없습니다.
 - 작동 중이거나 작동 직후에는 세척조가 뜨거우므로 주의하십시오.
-  열림 닫힘 **세척기 내부의 걸름망을 청소하십시오.**
(25페이지의 식기세척기 청소방법을 참조하십시오.)
-  **피꺼기가 세척조 내부로 떨어지지 않도록 걸름망을 조심스럽게 꺼내주세요.**
-  **등근필터 2개와 사각필터에 있는 피꺼기를 버리고 물로 깨끗이 씻어주세요.**
-  **청소를 끝내고 걸름망을 다시 원래 위치에 끼울 때는 틈이 생기거나 가장자리가 비어 있는지 확인하고 바르게 끼우십시오.**
 - 사각필터를 그림과 같이 돌기 아래로 정확하게 체결하여 주십시오.
- 오물 걸름망이 막히면 세척 성능이 저하될 수 있으며 제품 작동에 이상이 생길 수도 있습니다.

식기오염정도에 따라 세척코스를선택하세요.

식기상태	세척코스	세척수 가열 온도				세척소요시간 7400D 7430D
		불림	세척	행균	건조	
보통의 오염상태 또는 식사후 1시간 이내에 세척할 경우 (대개는 이 코스로 충분히 세척이 됩니다.)	표준세척	상온	45℃	80℃	●	59
	1/2세척	상	-	45℃	80℃	●
하		-	45℃	80℃	●	55
기름기가 많은 오염상태 또는 식사후 1시간 이상 경과된 경우 또는 세척식기 수량이 많은 경우	강력세척	40℃	65℃	80℃	●	81
	1/2세척	상	40℃	65℃	80℃	●
하		40℃	65℃	80℃	●	75
오염정도가 적어 간단히 세척하여 에너지를 절약하고 싶을 경우	절전세척	-	45℃	80℃	●	78
	1/2세척	상	-	45℃	80℃	●
하		-	45℃	80℃	●	84
오염정도가 미미한 식기나 커피잔, 컵, 잔받침 등을 세척할 때 사용	초간편세척	-	40℃	50℃	●	29
	1/2세척	상	-	40℃	50℃	●
하		-	40℃	50℃	●	24
한번에 세척할 식기의 양이 적어 여러번 모아 세척할 경우, 미리 예 비로 세척할 때 사용 (간이세척 시에는 세제를 사용하지 마십시오.)	간이세척	-	상온	-	-	7
	1/2세척	상	-	상온	-	-
하		-	상온	-	-	7
오염정도가 미미하거나 장기간 보관하던 식기를 행균 후, 건조할 경우 (위생건조시에는 세제를 사용하지 마십시오.)	위생건조	-	-	80℃	●	43
	1/2세척	상	-	80℃	●	42
하		-	80℃	●	43	
세척시작시간을 예약할 경우 사용	예약세척	-	-	-	-	세척예약시간

* 세척소요시간은 냉수 전용 사용 기준입니다.

1. 사용환경 급수온도, 수압, 전압사정에 따라 소요시간이 변동될 수 있습니다.
2. 위의 표는 표준조건 (실내온도 20℃, 수압 0.2MPa, 수온 15℃, 정격전압 AC220V 60Hz) 에서의 DATA입니다.
3. 식기의 종류 및 수량, 오염 정도의 따라 위의 프로그램을 조합하여 사용하시기 바랍니다.
4. 위생건조, 간이세척 코스에서는 세제를 넣지 마세요.

프로그램 조작부 사용법에 대하여 알아보까요?

디스플레이부 / 조작부

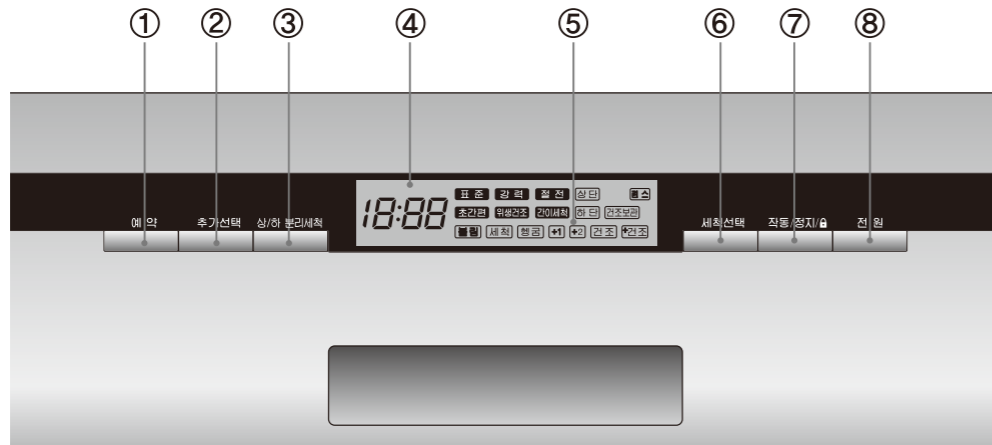

- ① 예약세척
- ④ 잔여/예약시간 표시등
- ⑦ 작동/정지/🔒
- ② 추가선택
- ⑤ 진행표시등
- ⑧ 전원
- ③ 상/하 분리세척
- ⑥ 세척선택

- ⚠️ 제품 작동중 갑자기 문을 열지 마십시오.
순간적으로 고온의 증기가 분출되어 위험할 수 있으며, 세척시간이 지연될 수 있습니다.
- ⚠️ 세척코스가 완료된 후 건조보관시에 건조팬이 약 30분간 동작되며, 이는 제품에 이상이 있는 것은 아닙니다.
건조보관 상태에서는 언제든지 문을 열어 식기를 꺼낼 수 있으며, 이때 건조보관은 자동해제 됩니다.

- 세척선택 버튼은 반드시 작동 시작 전에 선택하여야 하며 운전중에는 변경시킬 수 없습니다.
- 만일 작동이 시작된후 진행중인 프로그램을 변경 시키고자 할 경우에는 작동/정지 버튼을 누르고 원하시는 프로그램으로 변경 하십시오. 이때 변경된 프로그램은 처음부터 다시 작동됩니다.

조작설명

예약세척	<ul style="list-style-type: none"> • 외출시나 취침 후 세척되도록 세척시작 시간을 예약하실때 사용하세요. (예 : 3시간 → 3시간후 세척시작) • 버튼을 1회 누를때마다 예약시간이 1 → 2 → 3 24시간으로 변경됩니다. • 필요한 예약시간을 선택한 후 문을 닫으면 예약세척이 시작되며 1시간마다 불림세척을 실시합니다. • 예약세척을 취소할 때는 전원버튼을 OFF/ON 하여 초기화 하거나 세척선택 버튼을 눌러 세척코스를 변경함으로 가능 합니다.
추가선택	<ul style="list-style-type: none"> • 건조 및 행금을 추가하고 싶을 때 사용 하십시오. • 간이 세척에는 선택되지 않습니다. • 버튼을 1회 누를때마다 기본(행금+건조) → 건조추가 → 행금추가 → 행금+2 → 행금+1, 건조+1 → 행금+2, 건조+1 → 기본 순으로 변경됩니다. • 세척 진행 중에는 선택이 안됩니다.
상/하 분리세척	<ul style="list-style-type: none"> • 상/하 분리세척 선택시 표시램프가 점등 됩니다. • 전 프로그램에서 선택 가능합니다. • 상단, 하단 점등시 상단, 하단 분리 세척이 되며 상단 선택시 상단만 하단 선택시 하단만 세척이 됩니다.
잔여/예약시간 표시등	<ul style="list-style-type: none"> • 세척시 : 남은 시간을 분 단위로 표시합니다. • 예약시 : 세척 시작시간을 시간 단위로 표시합니다. • CL : 안전잠금 기능입니다.
진행표시등	<ul style="list-style-type: none"> • 세척의 진행 상태를 표시합니다. • 작동 중에는 진행중인 행정의 램프가 점멸되고 끝난 행정은 램프가 꺼지고 잔여 행정은 램프가 켜집니다. • 건조보관등은 모든 행정이 완료된 상태입니다.
세척 선택	<ul style="list-style-type: none"> • 식기의 종류 및 오염정도에 따라 세척코스를 선택할 때 사용합니다. • 버튼을 누름에 따라 표준 → 강력 → 절전 → 초간편 → 위생건조 → 간이세척 순으로 선택됩니다. • 전원이 들어오면 앞서 사용된 코스가 표시됩니다.(강력세척 제외)
작동/정지/🔒	<ul style="list-style-type: none"> • 세척코스 선택후 이 버튼을 누르면 세척이 시작됩니다. • 선택된 각종기능을 변경시에는 이 버튼을 눌러 정지시킨 후 다른 기능을 선택한 후 다시 누르면 선택된 기능이 처음부터 시작됩니다. • 일시정지시에는 이 버튼을 한번 누르면 되고 다시 누르면 작동이 재개 됩니다. • 작동중 문을 열 경우 작동/정지 버튼을 눌러 세척을 일시 정지시킨 후 문을 여십시오. • 작동/정지 버튼을 누르지 않고 문을 열 경우 순간적으로 뜨거운 물이 분출되어 위험할 수 있습니다. • 작동/정지 버튼을 길게 3초이상 누르면 안전잠금 기능이 설정되어 "CL" 표시가 점등되며, 해제시 다시 길게 3초이상 버튼을 누르십시오.
전원	<ul style="list-style-type: none"> • 전원을 켜거나 끌때 사용하세요. • 예약을 취소 할때 사용하세요. • dr, E2, E3, E4 이상 해제시 사용하세요.

세척코스 작동방법에 대하여 알아보까요?

* 몇가지 경우를 예들들어 알아보까요? (일부 모델은 예시된 기능이 적용되지 않은 경우가 있습니다.)

세척프로그램 사용방법

- 

전원 버튼을 누르십시오.

 - 전원 버튼을 누르면 앞서 사용된 코스의 표시등이 점등됩니다.
- 

필요하신 세척프로그램을 선택하십시오.

 - 세척선택 버튼을 눌러 세척 코스를 선택하세요
- 작동/정지 버튼을 누르십시오.**

 - 배수음과 함께 작동이 시작됩니다.

추가선택

- 

전원 버튼을 누르십시오.
- 

필요하신 세척프로그램을 선택하십시오.

 - 세척선택 버튼을 눌러 세척코스를 선택하세요.
- 추가사항을 선택하십시오. (행균-건조)**

 - 세척진행 중에는 선택이 안됩니다.
- 작동/정지 버튼을 선택하십시오.**

 - 배수음과 함께 작동이 시작됩니다.

상/하 분리세척 사용방법

- 

세척코스를 선택하신 후 상/하선택 버튼을 누르십시오

 - 상/하 선택 버튼을 누르면 상/하세척코스의 표시등이 점등 (상단, 하단 → 상단 → 하단) 됩니다.
 - 본 프로그램에서 상/하선택을 원할 경우 모든 코스에서 선택이 가능합니다.
- 작동/정지 버튼을 누르십시오.**

 - 배수음과 함께 작동이 시작됩니다.

세척코스 작동방법에 대하여 알아보까요?

* 세척 종료시 부저음 발생 후 전원이 자동으로 꺼집니다.

예약세척 사용방법

- 

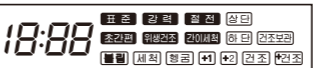
전원 버튼을 누르십시오.
- 

세척코스를 선택하십시오.

 - 식기 오염정도에 따라 세척 선택버튼을 눌러 필요한 세척코스를 선택하세요
- 예약 버튼을 누르십시오.**

 - 버튼을 1회 누를때마다 예약시간이 1 → 2 → 3 ... 24 시간까지 선택됩니다.
- 작동/정지 버튼을 누르십시오.**

 - 선택된 예약시간이 표시되며 선택된 프로그램이 점등되고 행정표시등이 깜빡이며 예약이 시작 됩니다.
 - 예약이 시작되면 1시간 간격으로 1~2분동안 불림세척을 실시합니다.

세척중 세척코스 변경방법

(예 : 위생건조 사용중 이를 정지하고 강력세척을 사용하고자 할때)

- 

전원 버튼을 누르십시오.

 - 앞서 사용된 코스가 표시됩니다.
- 세척선택 버튼을 누르십시오.**

 - 위생건조 코스를 선택하십시오.
- 작동/정지 버튼을 누르십시오.**

 - 위생건조가 시작됩니다.
- 작동/정지 버튼을 누르십시오.**

 - 위생건조가 일시정지 됩니다.
- 강력세척을 선택하십시오.**

 - 세척 선택 버튼을 3회 누르면 강력세척 표시등이 점등 [강력]됩니다.
- 작동/정지 버튼을 누르십시오.**

 - 배수음과 함께 위생건조는 정지되고 강력 세척이 처음부터 시작됩니다.

안전잠금 Child Lock 기능





- 

세척코스 진행중 어린이 보호 및 프로그램 보호를 위한 안전잠금장치 작동중 표시입니다.

 - 설정시 : 작동/정지 버튼을 약 3초이상 누르시면 안전잠금 기능이 설정되며 "CL" 표시가 점등됩니다.
 - 해제시 : 안전잠금 기능을 다시 해제 하시려면 작동/정지 버튼을 약 3초이상 누르십시오.
 - 안전잠금 기능은 세척기가 작동중에만 설정되며, 코스종료시 자동 해제됩니다.

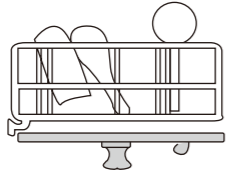

식기장착시 주의사항에 대하여 알아보까요?

식기장착시 주의할 점

- 1 식기를 넣을 때는 상부수납바구니와 하부수납바구니에 장착되는 식기를 잘 구분해서 사용하십시오.
(식기를 넣기전 걸름망이 막힐만한 찌꺼기는 미리 제거하십시오.)
상부바구니: 국그릇, 밥공기, 컵, 커피잔, 소형접시, 주발뚜껑류 등
하부바구니: 밥공기, 국그릇, 대·중·소 접시류, 후라이팬, 수저통 (숟가락, 젓가락, 포크 등) 냄비, 도마 및 조리용식기 등
- 2  식기밑에 돌출부에 물이 고이지 않도록 경사지게 놓아 주십시오.
(건조성능이 떨어질 수 있습니다.)
- 3  식기의 안쪽이 분사기쪽을 향하도록 넣어주세요.
식기의 안쪽이 분사기쪽을 향하지 않으면 세척이 깨끗이 되지 않을 수 있습니다.
- 4  손으로 닦아도 잘 안닦이는 오염물들은 식기세척기에서도 잘 닦이지 않습니다. 냄비나 조리용기들을 넣을 때에는 그을음이나 눌러 붙은 찌꺼기를 긁어내고 넣어주십시오.
식기세척기 전용세제 및 강력(80°C)에서도 세척이 안되는 이물질들은 식기세척기에서 사용하지 마십시오.
(세척력에 악영향을 미칠수 있습니다.)
예) 탄화된 생선기름, 고기 불판에 타서 눌러붙은 기름기등.
- 5  식기수납바구니의 빈틈사이로 가늘거나 작은 물건등이 빠져나오면 분사기의 회전을 방해하여 세척성능 저하 및 식기 파손의 우려가 있으니 주의하십시오.
(특히 젓가락이 수저통에서 빠져나오지 않도록 젓가락 장착부위에 넣어주세요. 21페이지 참조)
- 6  식기 장착시 식기사이는 충분히 띄워 주시고 열에 약한 것이나 깨어지기 쉬운 그릇, 너무 가벼운 그릇은 깨지거나 변질될 염려가 있습니다. 의심스러운 식기는 한두개를 장시간 사용후, 이상없을 시 사용하는 것이 바람직합니다.
(예: 내열온도80°C이하의 플라스틱 식기, 칠기, 목제식기, 알루미늄 식기류 (특히, 산화피막처리된 경질용기), 은제식기, 도금식기, 파카글라스, 가벼운 플라스틱 식기등)

식기장착시 주의사항에 대하여 알아보까요?

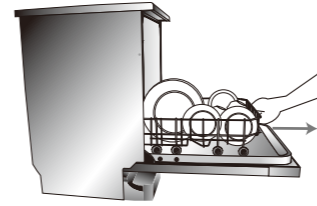
상부/하부바구니를 넣고 빼는 방법

- 1 식기류가 장착된 상태에서 상부, 하부바구니를 동시에 당겨서 빼지 마십시오.
- 2  하부바구니를 문위로 살며시 당겨서 빼 주십시오.
- 3  상부바구니를 앞으로 천천히 당겨서 정지 될때까지 빼 주십시오.
- 4 세척완료후 상부바구니를 먼저 당겨서 뺄 경우 상부바구니에 있는 물방울이 하부바구니에 장착된 식기류에 떨어져 건조효과가 저하될 수 있으므로 하부바구니를 먼저 당겨서 식기류를 빼낸후 상부바구니를 당겨 식기류를 빼어 내십시오.

상부바구니높이(단) 조정방법

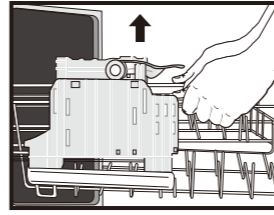
- 1  하부바구니에 수납되는 식기류들의 크기에 따라 상부바구니의 높이를 1단, 2단으로 조정할 수 있습니다. 1단/2단 조절 높이는 5cm입니다.

● 올릴경우 : 그림과 같이 상부바구니를 잡고 위방향으로 들어올리십시오.

● 내릴경우 : 상부 바구니 위쪽을 잡은 상태에서 양쪽의 높이 조절 손잡이를 위방향으로 당기십시오.

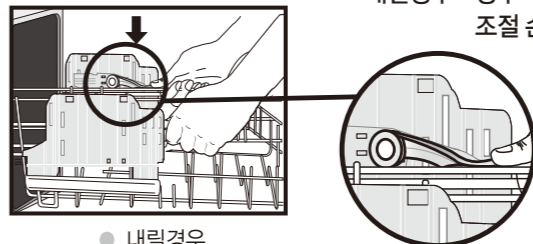

식기장착 방법에 대하여 알아보까요?

* 식기 수납성을 위하여 바구니 형상이 일부 변경될수 있습니다.

한식기준

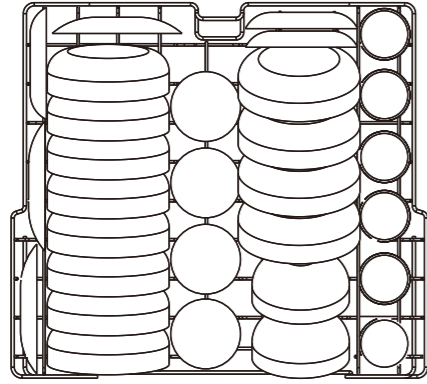

<상부바구니>

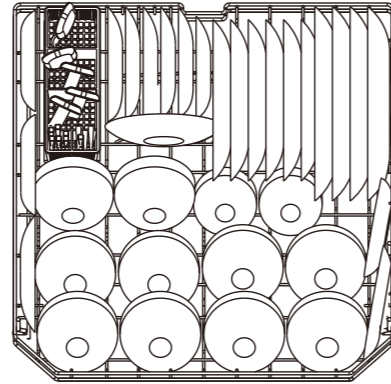

<하부바구니>

양식기준

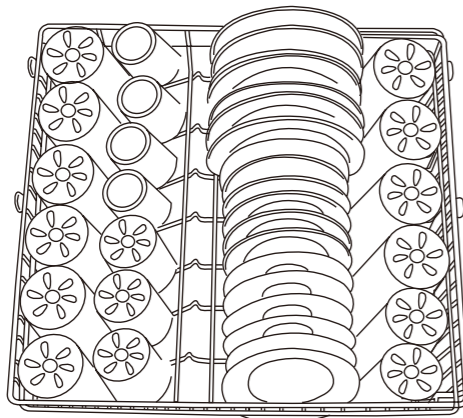

<상부바구니>

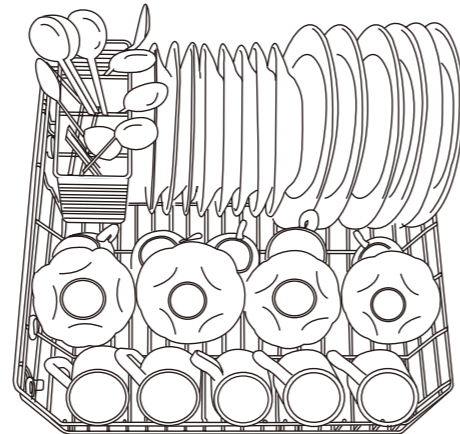

<하부바구니>

* 주의 : 컵 및 멜라민등 가벼운 그릇류는 상부바구니에 장착하여 주십시오.

식기장착 방법에 대하여 알아보까요?

* 식기 수납성을 위하여 바구니 형상이 일부 변경될수 있습니다.

다양한 그릇 및 조리도구

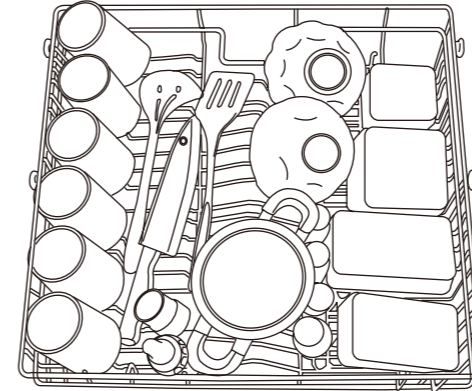

<상부바구니>

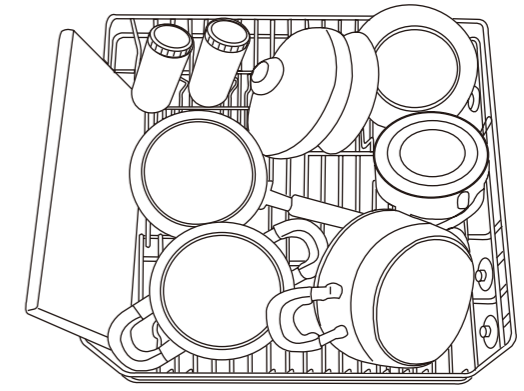

<하부바구니>

1/2 세척시 그릇장착(상부바구니)

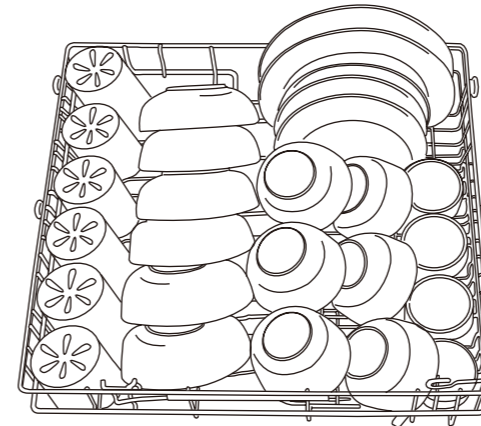

<상부바구니>

수저통 사용방법

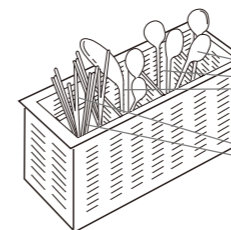

• 수저, 칼, 국자, 포크 등

• 젓가락 수납 공간
(젓가락은 꼭 이곳에 꽂아주십시오.)

* 주의 : 컵 및 멜라민등 가벼운 그릇류는 상부바구니에 장착하여 주십시오.

세제 자동공급기에 대하여 알아보까요?

세제 넣는방법 (세제는 사용시 항상 넣어야 합니다. 위생건조 및 간이는 세제를 사용하지 않는 코스입니다.)

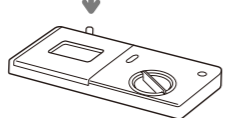
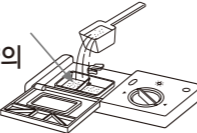
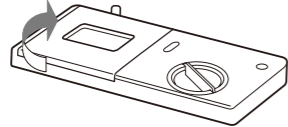
- 레버를 눌러 세제 뚜껑을 연다. 
- 표시한 부분의 세제공급기에 적당량의 세제를 넣는다. 
- 뚜껑을 눌러 닫고 세척기를 작동하면, 작동중에 세제가 자동으로 공급됩니다. 

•1회 세제 사용량

구분	표준코스	강력코스	절전코스	초간편코스
상하세척시	12g	12g	8g	8g
1/2세척시	10g	10g	6g	6g





- 세제는 반드시 식기세척기 전용세제를 사용 하십시오. 일반세제 사용시 과다한 거품으로 고장의 원인이 됩니다.
- 타블렛형 세제(각형 알세제)는 제조 회사에 따라 녹는 용해 속도가 다릅니다. 따라서 단축 프로그램인 빠른세척 코스에서는 타블렛형 세제가 잘 녹지 않을 수도 있습니다.

행굼액 넣는 방법(식기세척기 전용 린스)

- 행굼액 공급기의 뚜껑을 반시계 방향으로 돌려 연다. 
- 행굼액을 MAX 위치까지 넣는다. 
- 행굼액 뚜껑을 시계방향으로 돌려 닫고, 주위에 묻은 행굼액을 닦는다. 
- 행굼액의 투입량을 조정하여 사용하세요. 

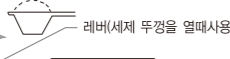
※ 행굼액을 사용함으로써 식기를 물때 없이 깨끗하게 건조할 수 있으며, 행굼액을 가득 채우시면 40회이상 사용하실 수 있습니다.

행굼액 공급량 조절방법

- 행굼액 공급기의 뚜껑을 엽니다. (시계 반대 방향) 
- 행굼액은 MAX점선이 표시된 곳까지 넣습니다. (행굼액을 MAX점선이상 넣으면 행굼액이 흘러나올 수 있습니다.) 
- 행굼액 조절 손잡이를 원하는 위치까지 돌립니다. (지시하는 숫자가 클수록 린스량이 많이 나옵니다.) 
 - 물의 경도가 지역에 따라 다소 차이가 있으므로 유리잔 등은 세척하신 후 물때가 남으면 행굼액 투입량을 높여 사용하세요.
- 행굼액을 채우고 조절 손잡이를 맞춘후 뚜껑을 돌려 맞춥니다. 



※행굼액이 넘치면 작동상 이상이 있을수 있습니다. 당사 고객센터에 문의하세요.

설치시 주의사항입니다.

장소선택

- 단단하고 수평인 바닥에 설치하십시오. 
- 이런 바닥은 피해 주십시오. 

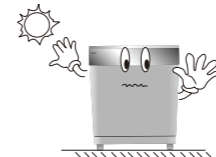
이런 환경은 피해 주십시오.

습기	직사광선	연탄가스	추운 곳
부식, 누전의 원인이 됩니다. 	플라스틱 부품이 변형, 변색될 우려가 있습니다. 	부식, 누전의 원인이 됩니다. 	얼 염려가 있습니다. 

높이조절방법

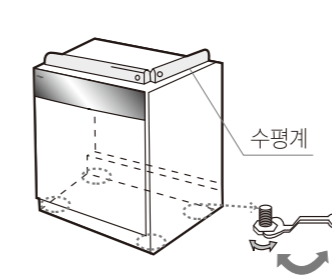

세척기 아래쪽에 있는 다리는 나사 모양으로 되어 있으므로 쉽게 높낮이를 조절할 수 있습니다. 필요에 맞게 조절하여 수평을 맞추어 설치 하십시오.

전원 및 접지선 연결방법

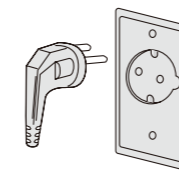

AC 220V 전용콘센트 (접지단자 부착)

- 본 제품은 220V 전용제품이며, 접지 단자가 있는 AC 220V전용 콘센트를 사용할 경우 접지할 필요가 없습니다. 만약 접지단자가 없는 220V 콘센트 에서 사용하고자 하실 때에는 필히 당사 A/S센터로 의뢰하여 접지한 후 사용하여 주십시오.
- 연장코드를 사용할 경우는 필히 220V, 15A 이상의 전원을 사용하십시오.

⚠ 급·배수 호스 및 전원연결선이 보일러분배기 등 고온발생되는 곳에 접촉하지 않도록 설치하세요.

식기세척기 청소방법입니다.

※ 안전을 위해 사용후에는 반드시 급수연결구의 밸브를 잠그신후 전원플러그를 콘센트에서 뽑아 주십시오.
 ※ 사용후의 손질은 작동이 끝난후 약 30분정도 지나서 본체 내부 온도가 충분히 내려갔을때 하십시오.

정기적인 식기세척기 관리방법

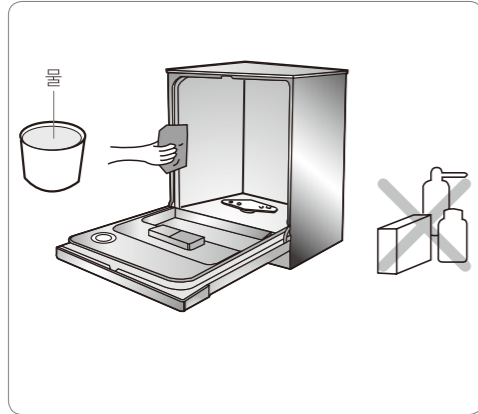

1 세척조 내부 및 몸체 손질

- 세척조 내부나 문의 안쪽을 젖은 행주로 닦아 주십시오.
- 가끔 식기세척기 전용세제를 사용하여 식기를 넣지 않고 작동시키면 청결함을 유지할 수 있습니다.
- 몸체의 얼룩은 중성세제를 사용하여 지운 뒤 마른헝겂으로 물기를 닦아 주십시오.

※ 세척조 내부나 문을 세척할때 (락스, 벤젠, 클린저등을 사용하시면 변색 및 녹 발생 우려가 있으므로 절대로 사용하지 마십시오.)

2 식기와 제품 내부에 흰색의 얼룩이나 변색이 발생할 때

- 지하수를 사용하거나 석회질이 많은 지역에서 발생할 수 있습니다.
- 흰색의 얼룩은 칼슘, 마그네슘, 철분 등이 많이 함유된 물에서 이들 이온이 세제성분과 화학적으로 반응하여 발생한 것입니다.
- 흰색의 얼룩이나 변색이 발생하면 아래의 순서대로 하십시오.

얼룩없애는 방법

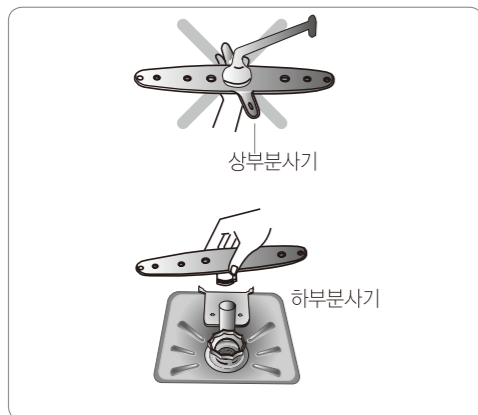
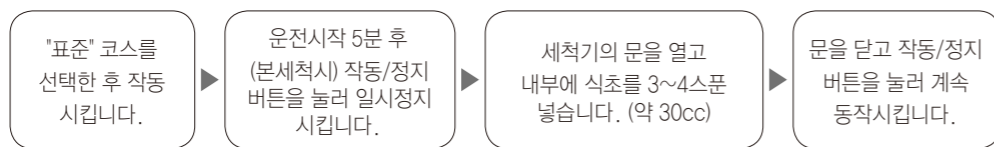

3 분사기의 손질

- 음식물 찌꺼기가 회전 분사기 내부에 들어가면 분사효과를 떨어뜨려 세척성능을 저하시킬 우려가 있습니다.

1. 회전 분사기는 식기수납바구니를 제거한 후 윗방향으로 당겨 빼주십시오.
2. 빼낸 회전 분사기는 물에 잘 흔들어 회전 분사기 각 구멍의 찌꺼기를 제거하십시오.
3. 하부 분사기만 분해가 가능합니다.

걸름망의 손질

1 분해

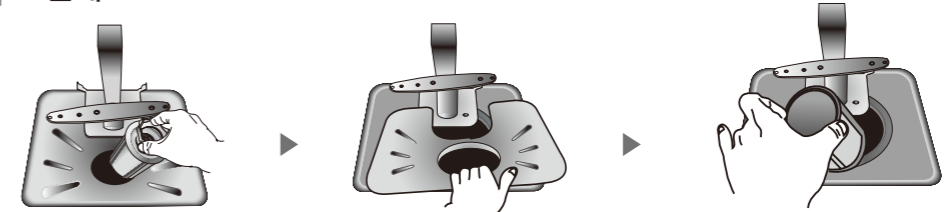

- 손잡이를 반시계 방향으로 돌려서 위로 들어올려 빼주십시오.
- 사각필터를 빼주세요.
- 동근 필터(Out filter)를 들어올려 빼주십시오.

2 청소



- 동근필터와 사각필터의 오물을 제거하십시오.
- 동근필터 2개를 물로 깨끗이 씻어 내십시오. (모델별 필터 수량 상이함)
- 사각필터를 물로 깨끗이 씻어 내십시오.

3 재조립은 분해의 역순입니다.

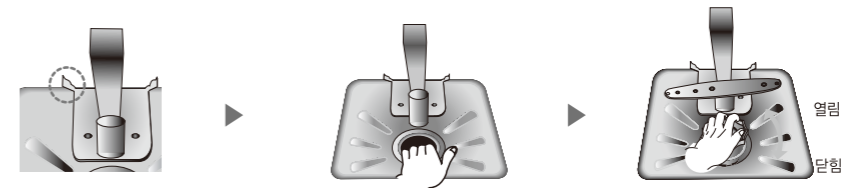

- 동근필터(Out filter)를 조립 후 사각필터를 그림과 같이 돌기 아래로 정확하게 체결하여 주십시오. (걸름망이 정위치에 결합되지 않을 경우 세척성능이 저하됩니다.)
- 동근필터를 아래로 밀어주면서 시계방향으로 돌려 체결하십시오.

식기수납 바구니 손질방법

1

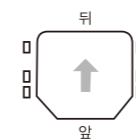

- 식기수납바구니는 문을 연 상태에서 문위로 끝까지 당겨 빼내고 장착시에는 앞뒤만 잘 맞춰주시면 됩니다.
- 세제를 넣지 않고 장기간 사용하시면 식기수납바구니가 변색될 수 있습니다.

문제발생시 관리방법을 알아보까요?

세척기가 얼었을때

1

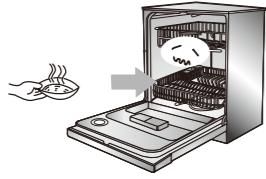

약 70°C 의 물을 5ℓ 정도 넣은 뒤 문을 닫으세요. 세척기를 작동시키시면 안됩니다.

2

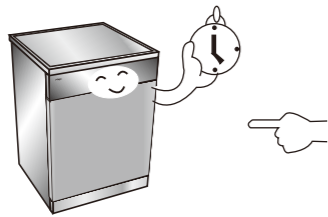

20~30분 지난뒤에 세척선택을 표준에 맞추어 정상작동 여부를 확인하십시오.

정전이나 단수가 되었을때

1

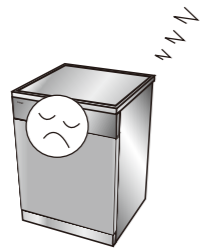

정전시 정전이 되면 작동이 중지되므로 전기가 다시 들어온 후 재 작동하십시오.

2

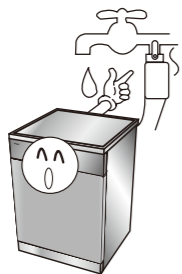

단수시 사용중 단수가 되면 전원 버튼을 눌러 작동을 멈추고 사용을 중지 하십시오.

배수가 안될 경우



- 배수 경로의 이상 유무를 확인하십시오.
- 배수구가 막혔을 경우 시중 판매되고 있는 약품 및 세제등을 절대로 사용하지 마십시오. 제품이 손상 될수 있습니다.
- 조치가 불가능할 경우 당사 고객센터로 문의하십시오.

고장진단 방법입니다.

- 고장수리를 의뢰하시기전에 아래 사항을 확인해보시고, 그래도 이상이 있으면 고객센터 (1600-1661) 로 연락해 주십시오.

증상	확인사항				
<p>전혀 동작이 되지 않을 때</p>	<p>작동/정지 버튼을 눌렀습니까?</p>	<p>전원 플러그가 콘센트에서 빠지지 않았습니까?</p>	<p>정전이거나 누전차단기가 OFF 되어있지 않습니까?</p>	<p>멀티탭(연장코드)의 정격용량이 낮지 않습니까?</p>	
<p>급수가 되지 않을 때</p>	<p>급수호스는 제대로 연결되었습니까?</p>	<p>중간밸브는 열려 있습니까?</p>	<p>단수(물이 공급되지 않음)는 아닙니까?</p>		
<p>세척상태가 나쁠 때</p>	<p>식기 안쪽까지 물이 닿을 수 있도록 식기를 장착 했습니까?</p>	<p>노즐이 막히지 않았습니까?</p>	<p>식기가 겹치지 않았습니까?</p>	<p>일반세제를 사용하지 않았습니까?</p>	<p>조치방법</p> <p>식기수납을 바르게 해 주십시오. (식기수납방법 참조)</p> <p>세척수 분사구를 잘 청소해 주십시오.</p> <p>식기수납을 바르게 해 주십시오.</p> <p>식기 세척기 전용세제를 사용 하십시오.</p>
<p>식기와 제품 내부에 흰색의 얼룩이나 변색이 발생 할 때</p>	<p>• 지하수를 사용하거나 일부는 상수도에서도 발생 할 수 있습니다.</p> <p>• 흰색의 얼룩이나 변색은 물성분중 칼슘, 마그네슘, 철분등이 많이 함유된 물로 고온세척하였을때 발생할 수 있습니다.</p> <p>• 흰색의 얼룩이나 변색이 발생하면 아래의 순서대로 하십시오.</p> <p>얼룩없애는 방법</p> <div style="display: flex; justify-content: space-around; align-items: center;"> <div style="border: 1px solid black; padding: 5px; text-align: center;"> "표준" 코스를 선택한 후 작동 시킵니다. </div> <div style="border: 1px solid black; padding: 5px; text-align: center;"> 운전시작 5분 후 (본세척시) 작동/정지 버튼을 눌러 일시정지 시킵니다. </div> <div style="border: 1px solid black; padding: 5px; text-align: center;"> 세척기의 문을 열고 내부에 식초를 3~4스푼 넣습니다. (약 30cc) </div> <div style="border: 1px solid black; padding: 5px; text-align: center;"> 문을 닫고 작동/정지 버튼을 눌러 계속 동작시킵니다. </div> </div>				

자가진단 기능입니다

- 제품에 이상이 생겼을 경우 척척 고객상담센터에 연락하기 전에 아래사항을 확인하십시오.
- 아래와 같은 상황이 계속해서 발생하거나 원인을 알수가 없으면 고객상담센터에 의뢰하십시오.

No	현상 (표시램프 상태)	이상내용	조치사항
1	dr	문 잠금상태 이상입니다.	<ul style="list-style-type: none"> • 문이 꼭 잠겨 있는지 확인 하십시오. • 작동중 문을 열고 10분이 경과하면 문잠금상태 이상 경보음이 발생합니다.
2	E2	급수 이상입니다.	<ul style="list-style-type: none"> • 중간밸브가 열려 있는지 확인하십시오. • 단수 여부를 확인하십시오. • 수압이 너무 낮지 않은지를 확인 하십시오. • 단수 여부를 확인하십시오. • 급수호스가 꺾이거나 눌러있는지 확인 하십시오.
3	E3	배수 이상입니다.	<ul style="list-style-type: none"> • 배수 경로의 이상유무를 확인하십시오. • 배수호스 또는 배수구가 막히지 않았는지 확인하십시오. • 배수호스가 꺾이거나 눌러있는지 확인 하십시오.
4	E4	고온급수 이상입니다.	<ul style="list-style-type: none"> • 급수호스가 냉수에 연결되어 있는지를 확인하십시오. • 급수 온도를 확인하십시오.
5	F1~F8	기능 이상입니다.	<ul style="list-style-type: none"> • 전원을 끄고(전원 플러그를 콘센트에서 빼 주십시오.) • 중간밸브를 잠근 후 당사 A/S센터에 문의바랍니다. • 필터를 청소하지 않을 시에는 F1 이상이 발생될 수 있습니다. • 식기세척기 전용세제를 사용하지 않을 경우에 거품에 의한 F5 이상현상 표시가 발생 할 수 있습니다. 거품 제거 후 사용 하시기 바랍니다.
6	E5, E0	온도 감지 이상입니다.	<ul style="list-style-type: none"> • 전원을 끄고(전원 플러그를 콘센트에서 빼 주십시오.) • 중간밸브를 잠근 후 당사 A/S센터에 문의바랍니다.

제품규격입니다

- 외관 및 규격은 제품 성능 개선을 위해 변경될 수 있습니다.

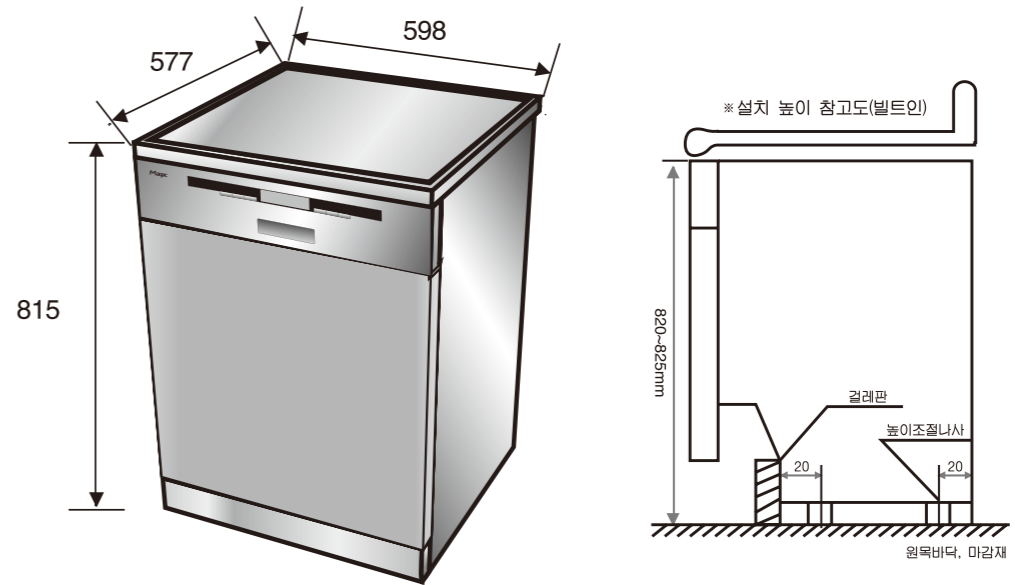

형 식 명 칭	전기식기세척기
모 델 명	DWA-7400D / 7430D
정 격 전 압	AC 220V / 60Hz
소 비 전 력	살수모터 : 110Watt, 히터 : 2000Watt
1 / 2 기 능	1/2세척 기능 있음
물 소 비 량	13.2ℓ
행 굵 방 식	3회 행굼 추가 행굼 가능
건 조 방 식	응축형(내부순환) 건조방식
외 형 치 수	598mm (폭) x 577mm (깊이) x 815mm (높이) : 빌트인 모델 598mm (폭) x 596mm (깊이) x 845mm (높이) : 일반 모델
중 량	빌트인 모델 : 37kg, 일반 모델 : 44kg
용 량	한식 8~12인용, 양식 12인용
사용수압 및 수온범위	19.6~784.5 kpa, 60℃이하 수온

제품보증서

전기식기세척기
(가정용)
품질보증기간2년
부품보유기간7년

서비스에 대하여

저희 SK매직(주)에서는 품목별 소비자 분쟁해결 기준(공정거래위원회 고시)에 따라 아래와 같이 제품에 대한 보증을 실시합니다.서비스 요청시 지정된 협력사에서 서비스를 합니다.

판매자 상호 및 연락처	(주)
구입일 (판매자 기입란)	년 월 일

- 일반 제품을 영업용으로 전환하여 사용할 경우의 보증기간은 반으로 단축 적용됩니다. (영업장, 합숙시설, 공공장소 등)
- 품질보증기간은 제품 구입일자 부터 기산하며, 구입일을 확인할 수 없을 때는 제품제조일 또는 수입통관일로 부터 3개월이 경과한 날부터 품질보증기간을 기산합니다.

소비자 피해 유형	보증 내역				
	연탈	멤버십	일시불		
			품질보증기간 이내	품질보증기간 이후	
정상적인 사용 상태에서 자연 발생한 성능, 기능상의 하자로 고장이 난 경우	구입 후 14일 이내에 발생한 고장에 대하여 고객의 교환 및 환불 요청	제품교환 또는 렌탈등록비 (산님렌탈로 포함)환불	해당없음	제품교환 또는 구입가 환불	해당없음
	구입 후 1년 이내에 고장이 발생하여 수리를 요하는 경우	무상수리	해당없음	무상수리	해당없음
	교환된 제품이 1개월 이내에 고장이 발생하여 수리를 요하는 경우	무상수리	무상수리	무상수리	해당없음
	제품 보증기간내 부품 단종등으로 인한 수리 불가능시	제품교환	해당없음	동급 제품으로 교환	해당없음
	동일하자로 2회 고장이 난 경우	무상수리	유상수리(프리미엄 멤버십은무상수리)	무상수리	유상수리
	동일하자로 3회 고장이 난 경우	제품교환 (1년이내3회발생시)	유상수리(프리미엄 멤버십은무상수리)	제품교환	유상수리
	서로 다른 하자로 5회 고장이 난 경우	제품교환 (1년이내5회발생시)	유상수리(프리미엄 멤버십은무상수리)	제품교환	유상수리
	부품 보유기간내 수리가 불가능한 경우	제품교환	정액감이 상각한 금액이 구입가의 5%를 가산하여 환급	제품교환	정액감이 상각한 금액이 구입가의 5%를 가산하여 환급
	소비자가 수리 의뢰한 제품을 사업자가 분실한 경우	제품교환	정액감이 상각한 금액이 구입가의 10%를 가산하여 환급	제품교환 또는 구입가 환급	정액감이 상각한 금액이 구입가의 10%를 가산하여 환급
	제품구입 시 운송과정 및 제품 설치중 발생한 피해	무상수리 또는 제품교환	무상수리 후 미해결시 제품교환	무상수리 또는 제품교환	해당없음
소비자의 고의, 과실에 의한 성능, 기능상의 고장	수리가 가능한 경우	유상수리	유상수리	유상수리	유상수리
	부품보유기간내 수리가 불가능한 경우	유상수리에 해당하는 금액징수 후 대체품으로 교환	유상수리에 해당하는 금액 징수 후 정액 감가상각을 적용하여 제품교환	유상수리에 해당하는 금액 징수 후 정액 감가상각을 적용하여 제품교환	유상수리에 해당하는 금액 징수 후 정액 감가상각을 적용하여 제품교환
기 타	천재지변 (낙뢰, 화재, 지진, 풍수해 등) 에 의해 고장이 발생하였을 경우	무상수리	유상수리	유상수리	유상수리
	성능, 기능상 하자가 없는 상태에서 부품교환을 요청하는 경우	유상수리	유상수리	유상수리	유상수리

※ 고장이 아닌 경우 서비스를 요청하면 요금이 청구되므로 서비스 신청전 사용자 설명서를 참고해 주십시오.
※ 이 보증서는 대한민국에서만 사용되며 다시 발행하지 않으므로 사용자 설명서와 함께 잘 보관해 주십시오.





SK매직 고객센터 1600-1661 www.skmagic.com

고객상담센터에서는 고객센터의 일환으로 고객께서 구입·사용중인 제품중에서 소모품 / 액세서리인 식기세척기 세제, 린스 / 공기청정기 필터 / 정수기 필터 / 비데 필터 / 연수기 재생용액 / 가스레인지 및 가스오븐레인지 건전지, 버너캡, 버너헤드, 삼발이 / 전기오븐 오븐용기, 스팀용기, 오븐장갑, 구이석쇠, 물통 등을 통신판매 하고 있습니다.