

# Magic

## 컨벡션오븐 Convection Oven

COV19L

한국서비스품질  
우수기업  
Excellent  
Service  
Quality

서비스도 매직이 최고입니다.

1577-7784

www.magic.co.kr

사후봉사가 우수한 기업에 대한 품질을 국가기관에서 보증하는  
인증마크입니다.

- 고객상담센터에서는 고객서비스의 일환으로 고객께서  
구입·사용중인 제품중에서 소모품인 식기세척기 세제, 린스  
/공기청정기 필터/정수기필터/비데필터/ 연수기 재생용액등을  
통신판매 하고 있습니다.

### 안전한 사용을 위한 주의사항

제품을 보다 안전하게 사용하기 위해 꼭 읽어 주십시오

• 안전한 사용을 위한 주의사항	2~ 4p
• 제품의 특징점을 알아볼까요?	5p
• 오븐사용법 및 조리기능입니다.	6p
• 각부의 명칭과 설치부속품을 알아볼까요?	7p
• 오븐 구성품의 포장상태를 알아볼까요?	8p
• 오븐 사용방법을 알아볼까요?	9p
• 제품의 사용방법을 알아볼까요?	10p
• 세척/보관방법 및 자체점검입니다.	11p
• 제품의 규격 입니다.	12p

• 사용 전에 "안전한 사용을 위한 주의 사항" 을 반드시 읽어 보시고  
정확하게 사용하여 주십시오.  
• 읽어 보신 후 누구나 언제라도 볼 수 있는 장소에 보관하여 주십시오.  
• 본 제품은 국내(대한민국)용 인니다.  
전원, 전압이 다른 국외에서는 사용할 수 없습니다.

\*외관은 품질의 향상을 위하여 예고없이 변경될 수 있습니다.



## 안전한 사용을 위한 주의사항

- 다음 지시되어 있는 사항들은 제품을 안전하고 정확하게 사용하여 예상치 못한 위험이나 손해를 예방하기 위한 것이므로 반드시 지켜주시기 바랍니다.
- 안전과 관련된 주의사항은 잘못사용할 경우 예상되는 위험과 손해의 크기정도 그리고 위험발생의 긴급정도에 따라서 다음과 같이 구분하고 있습니다.

**경고** 지시사항을 위반할 경우 심각한 상해나 사망이 발생할 가능성이 있는 경우

**주의** 지시사항을 위반할 경우 경미한 상해나 제품손상이 발생할 가능성이 있는 경우

**!** 이 그림기호는 위험을 끼칠 우려가 있는 사항과 조작에 대하여 주의를 환기시키기 위한 기호입니다.

**⊘** 이 그림기호는 해서는 안되는 금지표시 기호입니다.

**!** 이 그림기호는 반드시 지켜야 하는 지킴표시 기호입니다.

## 경고

<p>1. 문 또는 외곽의 온도는 기기가 작동시에는 최고가 될 수 있습니다. 사용중이거나 사용 후 전기오븐이 완전히 식기전에 제품의 표면을 손으로 만지지 마세요.</p> <ul style="list-style-type: none"> <li>• 화상의 위험이 있습니다.</li> </ul>	<p>2. 어린이가 혼자 사용하거나 어린이 손이 닿을 수 있는 곳에서는 사용하지 않습니다.</p> <ul style="list-style-type: none"> <li>• 화상, 감전, 부상의 원인이 됩니다.</li> </ul>	<p>3. 젖은 손으로 전원플러그를 절대 만지지 마세요.</p> <ul style="list-style-type: none"> <li>• 감전사고가 납니다.</li> </ul>
<p>4. 절대로 분리, 수리, 개조하지 마세요.</p> <ul style="list-style-type: none"> <li>• 이상작동으로 인해 감전, 상해의 위험이 있습니다.</li> </ul>	<p>5. 하나의 콘센트에 여러개의 전원 플러그를 동시에 사용하지 마세요.</p> <ul style="list-style-type: none"> <li>• 다른 전열기구와 함께 사용할 경우 전원이 단전되거나 화재의 원인이 됩니다.</li> </ul>	<p>6. 전원코드를 뽑을 때는 반드시 전원플러그를 잡고 뽑아주세요.</p> <ul style="list-style-type: none"> <li>• 감전이나 쇼크로 인하여 화재의 원인이 됩니다.</li> </ul>
<p>7. 전원코드가 무거운 물질에 눌러 파손되지 않도록 하세요.</p> <ul style="list-style-type: none"> <li>• 감전 및 누전에 의한 화재의 원인이 됩니다.</li> </ul>	<p>8. 바닥이 평평한 곳에서 사용하세요.</p> <ul style="list-style-type: none"> <li>• 음식물을 요리하실 때 용기가 넘어 지면 화상의 위험이 있습니다.</li> </ul>	<p>9. 전원코드가 파손되었거나 흔들릴 때는 사용하지 마십시오.</p> <ul style="list-style-type: none"> <li>• 감전 및 누전이나 화재의 원인이 됩니다.</li> <li>• 전원코드 파손시 구입처 및 서비스센터에 문의하여 코드교환을 하십시오.</li> </ul>



## 안전한 사용을 위한 주의사항

## 경고

<p>1. 본 제품은 반드시 교류 220V외에는 사용하지 않습니다.</p> <ul style="list-style-type: none"> <li>• 감전 및 화재의 원인이 됩니다.</li> </ul>	<p>2. 요리 완료 후 요리를 꺼내거나 요리중 기름이나 뜨거운 액체를 보충할 때 항상 오븐장갑과 오븐용기 손잡이를 사용하십시오.</p> <ul style="list-style-type: none"> <li>• 화상의 원인이 됩니다.</li> </ul>
<p>3. 용량이 넘는 음식을 요리하지 마시고, 사용중에는 금속성 조리기구를 비롯해 어떠한 것도 오븐 안에 넣지 마십시오.</p> <ul style="list-style-type: none"> <li>• 화재나 전기쇼크의 원인이 됩니다.</li> </ul>	<p>4. 오븐 위어나 유리문 위에 무거운 물건이나 어린이가 올라가지 않도록 하세요.</p> <ul style="list-style-type: none"> <li>• 제품 파손이나 화상의 원인이 됩니다.</li> </ul>
<p>5. 불에 타기 쉬운 종이, 천과 같은 것을 제품 위에 올려 놓거나, 제품을 커튼이나 벽지 주변에 설치하지 마십시오.</p> <ul style="list-style-type: none"> <li>• 화재의 원인이 됩니다.</li> </ul>	<p>6. 가연성 스프레이 및 인화성 물질(벤젠, 가솔린, 신나)을 근처에서 사용하지 마십시오.</p> <ul style="list-style-type: none"> <li>• 감전 및 화재의 원인이 됩니다.</li> </ul>
<p>7. 전원코드를 무리하게 구부리거나, 묶거나, 잡아당기지 마십시오.</p> <ul style="list-style-type: none"> <li>• 감전이나 쇼트로 인해 화재의 원인이 됩니다.</li> </ul>	<p>8. 사용하지 않거나 장시간 외출시에는 전원플러그를 콘센트에서 뽑아주세요.</p> <ul style="list-style-type: none"> <li>• 감전 및 누전의 원인이 됩니다.</li> </ul>
<p>9. 요리 중에는 절대로 잠들거나 자리를 떠나지 마세요.</p> <ul style="list-style-type: none"> <li>• 과열에 의한 제품손상이나 화재의 원인이 됩니다.</li> </ul>	<p>10. 도시가스 등의 가스 누출이 있을 때는 전원코드를 조작하지 말고 창문을 열어 환기를 잘 시키세요.</p> <ul style="list-style-type: none"> <li>• 화재 및 화상의 원인이 됩니다.</li> </ul>
<p>11. 사용중에 제품을 이동하거나 거꾸로 들지 마세요.</p> <ul style="list-style-type: none"> <li>• 감전, 고장, 제품파손의 원인이 됩니다.</li> </ul>	<p>12. 전원코드를 뽑기 전에 반드시 제품의 타임스위치를 OFF로 놓으십시오.</p>
<p>13. 전원플러그 핀에 먼지나 이물질이 끼어있을 때 깨끗이 닦고 사용하세요.</p> <ul style="list-style-type: none"> <li>• 감전 및 화재의 원인이 됩니다.</li> </ul>	<p>14. 제품에 심한 충격을 주지 마십시오.</p> <ul style="list-style-type: none"> <li>• 제품고장 및 감전의 원인이 됩니다.</li> </ul>



## 안전한 사용을 위한 주의사항



## 제품의 특징점을 알아볼까요?

### 주의

1. 주변의 다른 열기구와 가까이 사용하지 마십시오.

• 플라스틱이 녹아 화재의 위험이 있습니다.



2. 본체를 물속에 넣고 세척하지 마세요.

• 감전 및 고장의 원인이 됩니다.



3. 끝이 뾰족한 물건으로 긁지 마십시오.

• 금속체의 주걱이나 끝이 뾰족한 것으로 긁으면 코팅면이 상하게 되므로 수명이 단축됩니다.



4. 찜질방이나 목욕탕 같은 습한 곳에서는 사용하지 마십시오.

• 감전사고의 위험이 있습니다.

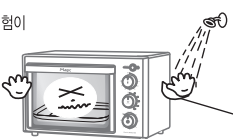

5. 천둥이 칠 경우에는 전원플러그를 만지지 마세요.

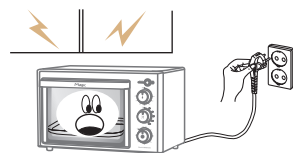

6. 전원플러그를 반드시 누전차단기가 연결된 전원 콘센트에 꽂아 사용하십시오.

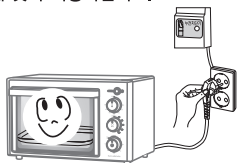

7. 통구이용 조리용, 통구이용 포크 취급시 주의하십시오.

• 어린이가 만지지 못하게 하고 다른 용도로 사용하지 마세요.  
• 통구이용 조리용, 통구이용 포크는 날카로워 상처의 위험이 있습니다.



8. 가정용으로만 사용하시고 제품의 사용 용도 이외에는 사용하지 마십시오.

• 실외나 영업용으로 사용하지 마십시오.



9. 가연성 스프레이나 물을 직접 뿌리지 마십시오.

• 폭발 또는 화재, 감전의 원인이 됩니다.



- 1 바베큐 기능** - 음식을 천천히 회전시키면서 골고루 익혀주어 기름기가 잘 제거되고, 요리의 맛은 더욱 좋아집니다.
- 2 컨벡션 기능** - 오븐내의 팬이 열기를 구석구석으로 순환시켜, 조리 시 음식을 골고루 더 빨리 익혀 줍니다.
- 3 자동청소 기능** - 오븐내의 벽면을 특수코팅 처리하여 요리후 기름 등이 남아 있을 시 더욱 편리하고 위생적으로 사용하실 수 있습니다.
- 4 간편한 요리 기능** - 예열없이 빠르고 쉽게 정통오븐 요리를 맛보실 수 있습니다.
- 5 고품격 디자인** - 사용 시 깔끔하면서도 세련된 느낌을 주는 디자인으로 주방의 품격을 한층 더 높여 줍니다.

#### 컨벡션기능을 이용한 조리

컨벡션 오븐은 내부의 뜨거운 공기를 순환시켜 일반 오븐과 비교하여 요리 시간을 단축시키며, 일반 가스 오븐레인지보다 정확한 온도로 요리가 구현 됩니다. 맛있는 피자, 라자냐, 그라탕류, 고기 위주로 된 요리, 구운 감자요리, 일반적인 빵과 케이크를 만들 때 좋습니다.

#### 바베큐기능을 이용한 조리

바베큐는 요리재료를 회전시켜 기름을 완전히 제거하여, 요리의 단백한 맛을 즐길 수 있습니다. 닭, 오리, 돼지고기 요리를 할때 좋습니다.



# 오븐사용법 및 조리기능입니다.

• 사용하기 전에 다음의 기능에 대해 잘 숙지하시고 사용하십시오.

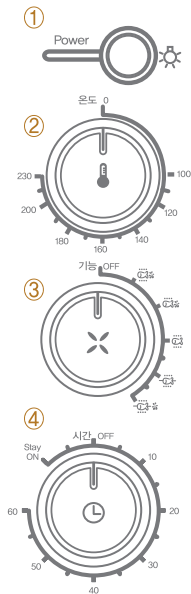

구분	기능	설명
① 작동중 램프		오븐작동시 불이 들어옵니다. 실내등을 켜고 끌 수 있습니다.
② 온도조절 스위치	온도설정	보온에서 고온까지 요리형태에 맞는 온도를 선택하십시오. (100℃~230℃)
		상·하부열선 작동 (컨벡션)
③ 모드 선택		상부열선 (컨벡션)
		상·하부열선
		상부열선 작동 (바베큐)
		상·하부열선 작동 (바베큐)
④ 타이머	시간설정	시계방향으로 원하시는 시간만큼 적당히 돌려 주십시오. 조리시간이 끝나면 '땡'하는 울림음을 들을 수 있습니다.
석쇠		구이용으로 사용하며 또한 이 석쇠 위에 다른 오븐용팬을 올려 놓고 사용할 수 있습니다.
오븐팬		여러가지 요리를 오븐팬을 이용하여 조리하실 수 있습니다.
오븐용기 손잡이		석쇠나 오븐팬 등을 보다 안전하게 오븐에서 분리할 수 있습니다.
바베큐 조리봉		닭고기, 감자 등을 끼워서 회전시켜 조리할 수 있습니다.
바베큐 손잡이		통구이 요리가 끝난 후 조리봉을 분리시킬 때 사용하십시오.



# 각부의 명칭과 설치부속품을 알아볼까요?

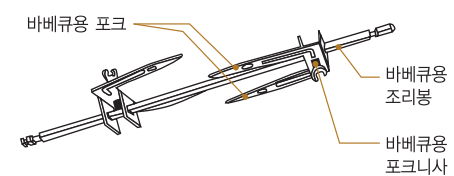
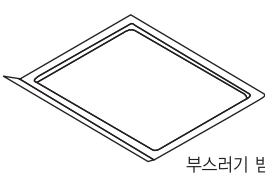
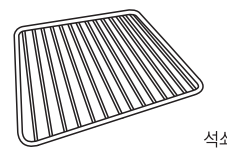
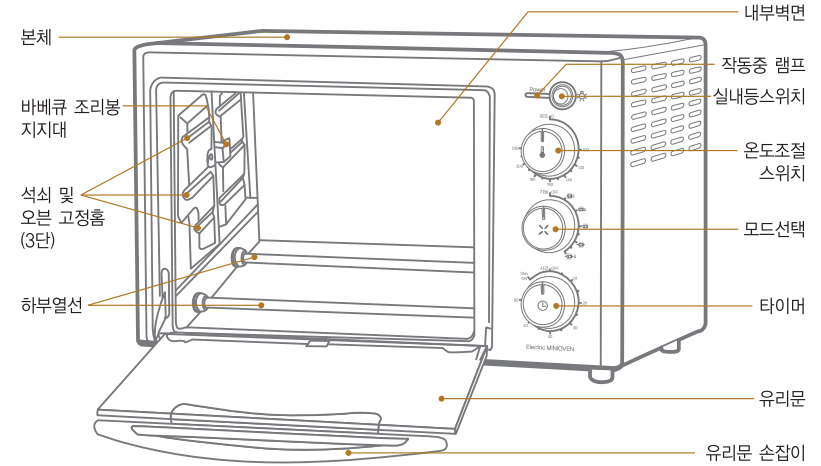



# 오븐 구성품의 포장상태를 알아볼까요?

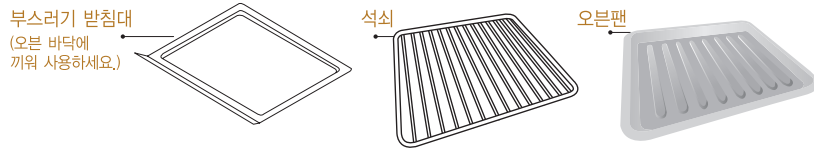
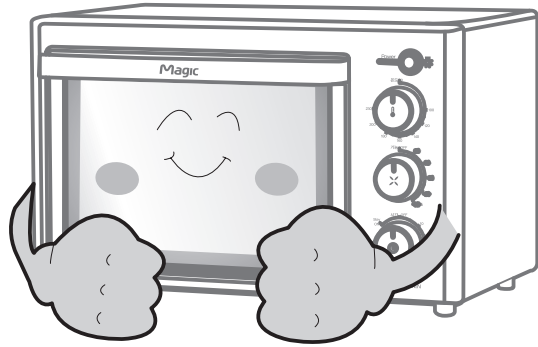
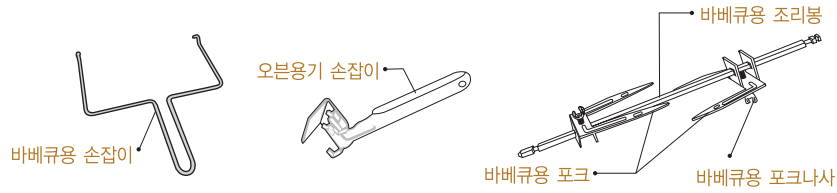

- \* 위의 부품들은 박스 내부의 제품 뒤쪽에 포장되어 있습니다.
- \* 제품 개봉 시 구성품을 확인 하시기 바랍니다.



# 오븐 사용방법을 알아볼까요?

## 1. 공연소 및 예열안내



- 제품 구입 후 처음 사용시 반드시 230℃에서 10분 정도 작동시켜 공연소를 해주세요. (조리물을 넣지 않고 빈상태로 가열시켜서 제품내부의 습기나 냄새를 제거해 줍니다.)
- 공연소 시 연기가 발생할 수 있습니다. 이는 정상적인 현상입니다.
- 재과제빵 및 육류 요리시 예열이 필요한 경우는 요리하고자 하는 온도 설정 후 타이머를 5~7분정도로 설정하여 예열을 진행합니다. (예열방법 안내 - 요리가이드 3 page 참고.)

## 2. 사용순서

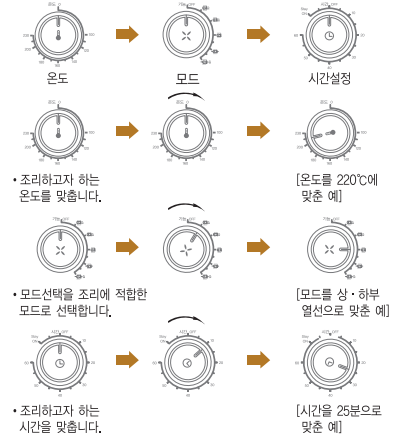

## 3. 사용 시 조작방법

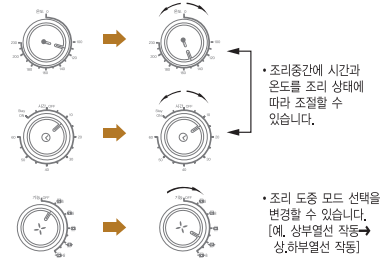

## 4. 오븐 작동

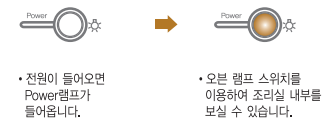

## 5. 자동 멈춤

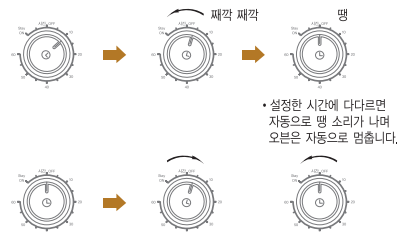

## 6. 청소 하기

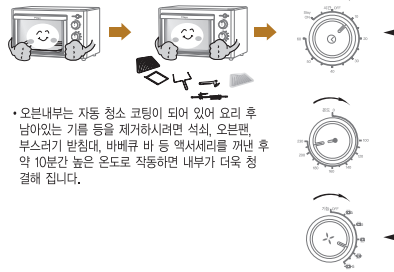

- 조리 상태를 보고 경우에 따라 몇 분 더 조리하기도 합니다.
- 설정한 시간이 되기전에 멈추시려면 타이머를 0의 위치로 돌리시면 됩니다.

- 오븐내부는 자동 청소 코팅이 되어 있어 요리 후 남아있는 기름 등을 제거하시려면 석쇠, 오븐팬, 부스리기 받침대, 바베큐 바 등 액세서리를 꺼낸 후 약 10분간 높은 온도로 작동하면 내부가 더욱 청결해 집니다.



## 제품의 사용방법을 알아볼까요?

### 사용전 점검사항

1. 설명서의 주의사항을 충분히 숙지하시고 난 후 제품을 사용하십시오.	
2. 타이머가 꺼짐이 위치에 있고, 전원코드가 뽑혀 있는 것을 확인하십시오.	
3. 중성세제를 탄 뜨거운 물에 구성품을 잘 씻으시고 특히 세척 시에 통구이용 조리봉이나 포크같이 끝이 뾰족한 구성품에 손을 다치지 않게 주의하십시오.	
4. 구성품을 완전히 말린 후에 필요하신 구성품을 오븐에 넣고 전원코드를 연결하십시오.	
5. 처음 사용시 상·하부열선(컨벡션)  에 놓고 Max 온도로(230℃) 약 10분간 작동 후 사용하십시오.	

### 사용전 TIP

1. 오븐을 처음 사용할 때 하얀 연기나 타는 냄새가 날 수 있으나 이것은 오븐제품의 특성상 나타날 수 있는 정상적인 현상이며 실내를 잘 환기시킨 후 제품을 사용하면 됩니다.	
2. 오븐본체의 좌우옆면 상판은 사용 중에 매우 뜨거우니 절대 손대지 마십시오.	
3. 제품사용 중 또는 사용 후에 오븐팬 등과 같은 구성품을 만질 때는 뜨거우니 반드시 오븐용장갑을 착용하십시오.	
4. 오븐을 사용할 때는 오작동 등이 있을 수 있으므로 그 장소에서 작동여부 등을 잘 관찰하셔야 합니다.	



## 세척/보관방법 및 자체점검입니다.

### 제품 세척방법

1. 청소를 할 경우 전원플러그를 뽑고 제품이 완전히 식은 후 청소하십시오.		2. 금속성 수세미는 사용하지 마십시오. 코팅이 상할 수 있습니다.	
3. 악세서리는 중성세제를 이용하여 따뜻한 물로 청소해 주십시오.		4. 유리문은 젖은 스폰지를 이용하여 청소하시고, 마른천으로 물기를 닦아주십시오.	
5. 본체 외관 청소시 거친 수세미를 사용하지 마시고, 젖은 스폰지를 이용하여 청소하십시오. • 본체 외관에 손상을 줄 수 있습니다.		6. 오븐을 사용하기 전에 본체와 모든 부속품을 반드시 건조 시키십시오.	

### 제품 보관방법

제품을 보관하실 때는 전원플러그를 뽑고, 제품이 완전히 식은 후 사용설명서에 있는 방법으로 오븐을 깨끗이 청소하고, 제품박스에 넣어 깨끗하고 건조한 곳에 보관하십시오.

### 자동청소 기능

- 오븐 내부는 자동청소 기능과 코팅이 되어있어 요리후 기름등이 남아있는 경우 액세서리 제거 후 약 10분간 높은 온도로 작동하시면 내부가 더욱 청결해 집니다.
- 사용후 내부벽면에 남은 부스러기는 부드러운 솔로 털고 사용하세요.
- 오븐은 따뜻할 때 벗은 행주로 닦아내도 수월합니다.

### 자체 점검

증 상	확 인	조 치 사 항
• 작동되지 않을 때	- 플러그가 콘센트에 바르게 꽂혔습니까? - 타이머로 적당한 시간을 맞추셨습니까?	- 플러그를 콘센트에 바르게 꽂아 주십시오. - 시간조절 스위치를 돌려 작동시간을 설정하세요.
• 전원 및 오븐램프에 불이 들어오지 않을때	- 전구가 파손되지 않았습니까?	- 전구 파손시 서비센터로 문의하세요.
• 제품내부에 하얀 연기가 나거나 냄새가 날때	- 사용후 제품내부에 음식찌꺼기나 기름 등이 붙어있지는 않습니까?	- 항상깨끗이 닦아 관리하세요, 사용후에는 따뜻한 물에 적신 스폰지에 세제를 묻혀 기름기를 닦아 주십시오.
• 요리가 잘 되지 않을때	- 올바른 기능과 온도, 시간 설정 후 요리를 하였습니다습니까?	- 요리책의 내용을 참고 하십시오.
• 처음 사용할때 냄새 및 소리가 날 때	- 오븐을 처음 사용시 열선 및 내부 부품이 가열되면서 하얀 연기나 타는 냄새가 나거나 소리가 날 수 있습니다.	- 사용전 MAX온도로 약 15분 정도 작동 후 사용하십시오.
• 통구이용 요리시 회전이 안될때	- 통구이용 조리봉을 조리봉 지지대에 잘 끼우셨습니까?	- 조리봉을 지지대에 잘 끼우셔야 회전이 됩니다.



# 제품규격을 알아볼까요?

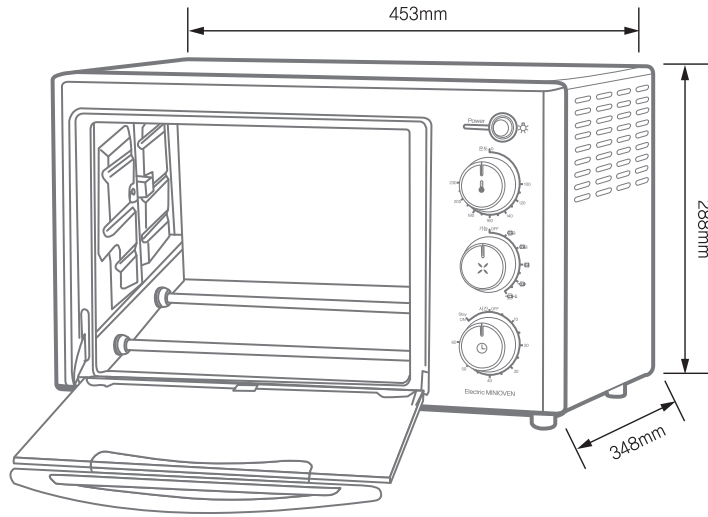

모델명	COV19L
전압 / 주파수	220V~, 60Hz
소비전력	1,300W
용량	19L
외형치수	453 × 288 × 348(mm)

## \* Memo

Blank memo area for user notes.

# \* Memo

## 제품보증서

전기오븐  
(가정용)  
품질보증기간 1년  
부품보유기간 5년

### 서비스에 대하여

저희 동양매직에서는 품목별 소비자 분쟁해결 기준(공정거래위원회 고지 2009-1호)에 따라 아래와 같이 제품에 대한 보증을 실시합니다. 서비스 요청시 매직서비스(주) 또는 지정된 협력사에서 서비스를 합니다.

판매자 상호 및 연락처	(☎ )
구입일 (판매자 기입란)	년 월 일

- 일반 제품을 영업용으로 전환하여 사용할 경우의 보증기간은 반으로 단축 적용됩니다. (영업장, 합숙시설, 공공장소 등)
- 품질보증기간은 제품 구입일자 부터 기산하며, 구입일을 확인할 수 없을 때는 제품제조일 또는 수입통관일로부터 3개월이 경과한 날부터 품질보증기간을 기산합니다.

### ● 소비자 분쟁해결 기준

소비자 피해 유형	품질보증기간 이내	품질보증기간 이후
• 구입 후 10일 이내에 중요한 수리를 요할 때	제품교환 또는 구입가 환불	해당 없음
• 구입 후 1개월 이내에 중요한 수리를 요할 때	제품교환 또는 무상수리	해당 없음
• 제품 구입시 운송과정 및 제품설치 중 발생한 피해	제품교환	해당 없음
• 교환된 제품이 1개월 이내에 중요한 수리를 요하는 고장발생	구입가 환불	해당 없음
• 교환 불가능시	구입가 환불	해당 없음
• 동일하자로 2회까지 고장 발생시	무상수리	유상수리
• 동일하자로 3회째 고장 발생시	제품교환 또는 구입가 환불	유상수리
• 서로 다른 하자로 5회째 고장 발생시	제품교환 또는 구입가 환불	유상수리
• 소비자가 수리 의뢰한 제품을 사업자가 분실한 경우		정액 감가상각한 잔여 금액에 구입가의 5%를 가산하여 환불
• 부품보유기간 이내 수리용 부품을 보유하고 있지 않아 수리가 불가능한 경우	제품교환 또는 구입가 환불	정액 감가상각 후 환불
• 수리용 부품은 있으나 수리가 불가능한 경우	제품교환 또는 구입가 환불	정액 감가상각 후 환불

### ● 소비자의 고의, 과실로 인한 고장인 경우

소비자 피해 유형	품질보증기간 이내	품질보증기간 이후
• 수리가 불가능한 경우	유상수리에 해당하는 금액징수 후 제품교환	유상수리 금액징수 후 감가상각 적용 제품교환
• 수리가 가능한 경우	유상수리	유상수리

### ● 무상서비스

- 품질 보증기간 이내에 정상적인 사용상태에서 발생한 고장 또는 결함.
- 당사에서 인정한 설치/서비스 기사가 수리한 후 2개월이내에 동일부위 재고장 발생시.

### 유상서비스

#### 고장이 아닌 경우

(기구세척, 조정, 사용설명, 설치 등 제품고장이 아닌 경우)

- 사용설명 및 분해하지 않고 간단한 조정시
  - 인턴넷, 인데나, 유선으로 등 외부환경 문제시
  - 배송된 제품 초기 설치 및 판매점에서 부실하게 설치해 주어 재설치 시
  - 제품의 이동, 이사 등으로 인한 설치 변경시
  - 제품 내부 먼지 세척 및 이물 제거시
  - 타사 제품(소프트 웨어 포함)으로 인한 고장 및 고장 설명시
  - 구입시 고객요구로 설치한 후 재설치시
  - 고객의 필요에 따른 서비스 요청시 (해당제품)
- (가스제품 열량변경, 제품청소 등)

#### 소비자 과실로 고장인 경우

- 소비자의 취급 부주의 및 잘못된 수리로 고장 발생시
- 가스종류, 가스압, 전기용량을 틀리게 사용하여 고장이 발생한 경우 (해당제품)
- 외부 충격이나 열외뜨림 등에 의한 고장, 손상 발생시
- 당사에서 미지정된 소모품, 옵션품 사용으로 고장 발생시
- 당사에서 인정하지 않은 사람이 설치 또는 서비스를 실시하여 고장 발생시
- 사용설명서 내에 "주의사항" 을 지키지 않아 고장 발생시

#### 그 밖의 경우

- 천재지변(낙뢰, 화재, 열해, 수해 등에 의한 고장 발생시
- 소모성 부품의 수명이 다한 경우 (소모성 부품은 별도 표기)
- 기본 설치 조건 외 추가설치시 유상 청구
- 전제품 구입시 외관상 수리는 유상 청구

※ 고장이 아닌 경우 서비스를 요청하면 요금이 청구되므로 서비스 신청전 사용설명서를 참고해 주십시오.  
※ 이 보증서는 대한민국에서만 사용되며 다시 발행하지 않으므로 사용설명서와 함께 잘 보관해 주십시오.