

# Magic

## 냉온정수기 Water Purifier

WPU6001C/F  
WPU6101C/F  
WPU7001C/F



사후봉사가 우수한 기업에 대한 품질을 국가기관인 산업자원부 기술표준원이 보증하는 인증마크입니다.

- 적적고객상담센터에서는 고객센터의 일환으로 고객께서 구입·사용중인 제품중에서 소모품인 식기세척기 세제, 린스/공기청정기 필터/정수기필터/비데필터/ 연수기 재생용액등을 통신판매 하고 있습니다.

### 안전한 사용을 위한 주의사항

제품을 보다 안전하게 사용하기 위해 꼭 읽어 주십시오

• 안전한 사용을 위한 주의사항	2~5p
• 냉·온 정수기 사용 및 취수 사용방법	6~7p
• 제품의 특징점 및 각부의 명칭	8~9p
• 제품설치 및 필터 교환방법	10~11p
• 제품청소 및 정수 시스템	12~13p
• 이상현상 발생시 조치사항	14p
• 제품규격입니다.	15p

- 사용전에 "안전한 사용을 위한 주의 사항" 을 반드시 읽어 보시고 정확하게 사용하여 주십시오.
- 읽어 보신 후 누구나 언제라도 볼 수 있는 장소에 보관하여 주십시오.
- 본 제품은 국내(대한민국)용입니다. 전원, 전압이 다른 국외에서는 사용할 수 없습니다.

\*외관은 품질의 향상을 위하여 예고없이 변경될 수 있습니다.



## 안전한 사용을 위한 주의사항

- 다음 지시되어 있는 사항들은 제품을 안전하고 정확하게 사용하여 예상치 못한 위험이나 손해를 예방하기 위한 것이므로 반드시 지켜주시기 바랍니다.
- 안전과 관련된 주의사항은 잘못사용하면 예상되는 위험과 손해의 크기정도 그리고 위험발생의 긴급정도에 따라서 다음과 같이 구분하고 있습니다.



**경고** 지시사항을 위반할 경우 심각한 상해나 사망이 발생할 가능성이 있는 경우



**주의** 지시사항을 위반할 경우 경미한 상해나 제품손상이 발생할 가능성이 있는 경우



이 그림기호는 위험을 끼칠 우려가 있는 사항과 조작에 대하여 주의를 환기시키기 위한 기호입니다.



이 그림기호는 해서는 안되는 금지표시 기호입니다.



이 그림기호는 반드시 지켜야 하는 지킴표시 기호입니다.

## 경고

- ⊘ 본 제품은 반드시 교류 220V외에는 사용하지 않습니다.

• 감전 및 화재의 원인이 됩니다.



- ⊘ 낙수, 우수, 목욕탕, 샤워실, 욕외등 제품에 물이 닿거나 습기가 많은 장소에는 설치하지 않습니다.

• 화재, 감전, 상해나 고장의 원인이 됩니다.

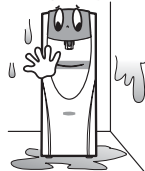

- ⚠ 온수가 뜨거우므로 손에 닿지 않게 하십시오.

• 화상의 원인이 됩니다.

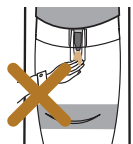

- ⚠ 필터 교환시 원수차단 및 전원코드를 뽑은 후 교환하여 주십시오.

• 감전의 원인이 됩니다.



- ⚠ 온수가 뜨거우므로 온수배수시 온수가 식은 것을 확인하시고 배수하십시오.

• 화상의 원인이 됩니다.

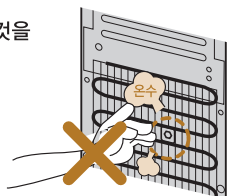

## 안전한 사용을 위한 주의사항

## 경고

- ⚠ 전원플러그에 묻어있는 먼지나 이물질은 깨끗이 닦고 사용하세요.

• 감전 및 화재의 원인이 됩니다.



- ⚠ 전원코드가 파손 되거나 눌리지 않도록 확인하고 사용하세요.

• 감전 및 누전이나 화재의 원인이 됩니다.  
• 전원코드 파손시 구입처 및 서비스센터에 문의하여 교환 하십시오.

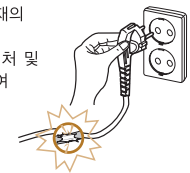

- ⊘ 기계실내에 날카로운 철사나 드라이버를 넣지 않습니다.

• 제품 고장 및 감전의 원인이 됩니다.

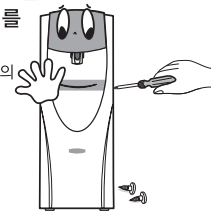

- ⚠ 급수호스가 꼬이거나 꺾이게 하지 않습니다.

• 누수, 누전의 원인이 됩니다.

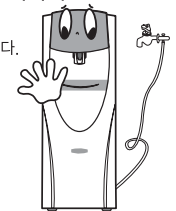

- ⊘ 제품에 심한 충격을 주지 않습니다.

• 제품 고장, 파손 및 감전의 원인이 됩니다.

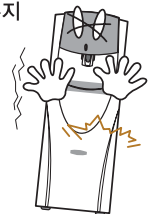

- ⚠ 전원코드를 콘센트에 꽂거나 뺄 때는 손의 물기를 반드시 제거한 후 플러그를 꽂거나 빼주세요.

• 감전의 원인이 됩니다.

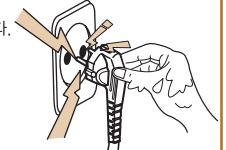

- ⊘ 전원코드를 무리하게 구부리거나 묶거나, 잡아당기지 마세요.

• 감전이나 쇼트로 인해 화재의 원인이 됩니다.



- ⚠ 정격 10A이상의 접지 부착 콘센트를 단독으로 사용하지 않습니다.

• 문어발식 배선은 콘센트부가 이상 과열되어 화재의 원인이 됩니다.

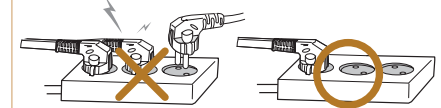

- ⊘ 당사가 지정한 수리기술자 이외에는 제품을 절대로 분해, 수리하지 않습니다.

• 화재, 감전의 원인이 됩니다.

- ⊘ 청소시 제품에 물을 뿌리지 않습니다.

• 청소할때 전원을 뽑으신후 표시등, 기계실 내부로 물이 들어가지 않도록 주의 하십시오.  
• 화재, 감전의 원인이 됩니다.

# 안전한 사용을 위한 주의사항

## 주의

⊘ 제품에 무거운 물건을 올려 놓지 마십시오.  
 • 제품파손의 원인이 됩니다.

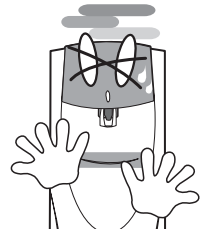

⊘ 청소시 신나, 벤젠, 왁스등은 사용하지 마십시오.  
 • 제품의 변색, 벗겨짐등 손상의 원인이 됩니다.

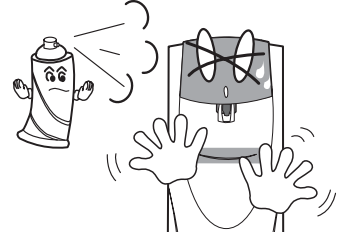

! 수돗물 단수시 전원을 뽑아 주세요.  
 • 제품 고장의 원인이 됩니다.

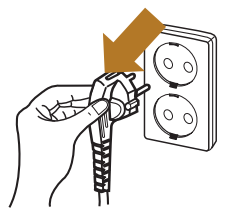

⚠ 단단하고 수평한 곳에 설치하십시오.  
 • 제품소음, 진동 및 고장의 원인이 됩니다.

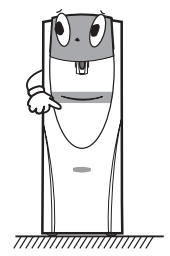

⚠ 화기나 직사광선은 피하십시오.  
 • 제품 외관 변형 및 성능에 영향을 미칠수 있습니다.  
 • 화기와 60cm 이상 띄워서 설치하십시오.

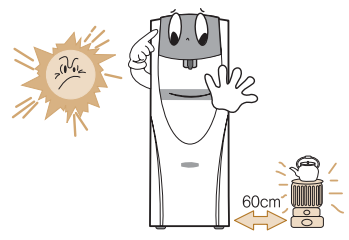

⚠ 동파우려가 없는곳에 설치하십시오.  
 • 제품고장의 원인이 됩니다.

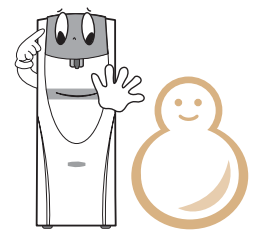

# 안전한 사용을 위한 주의사항

## 주의

⚠ 제품은 반드시 냉수 배관에 연결하십시오.  
 • 필터 손상의 원인이 됩니다.

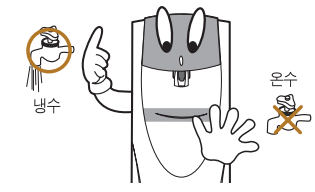

⚠ 설치 위치는 벽면에서 10 cm이상 띄워 설치 하십시오.  
 • 제품 고장 및 성능에 영향을 미칠수 있습니다.

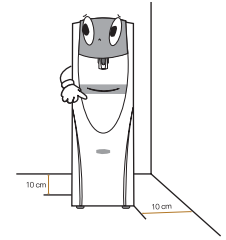

! 제품 운반시에는 2인 이상이 45도이상 기울어 지지 않게 운반 하십시오.  
 • 제품 고장 및 상해의 원인이 됩니다.

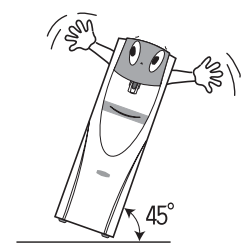

⊘ 제품 가동중에는 제품을 이동하지 마십시오.  
 • 제품 고장의 원인이 됩니다.

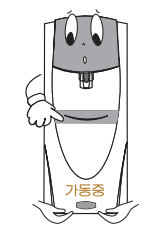

⚠ 온수 저장탱크에 물을 채우시고 온수 스위치를 켜십시오.

- 방열판이 뜨거우니 온수스위치 ON/OFF시 주의하십시오.
- 온수를 사용할 경우 온수스위치 ON 후 온수선택모드에서 취수가 되는것을 확인하시고 온수를 사용하십시오.
- 제품 고장 및 상해의 원인이 됩니다.

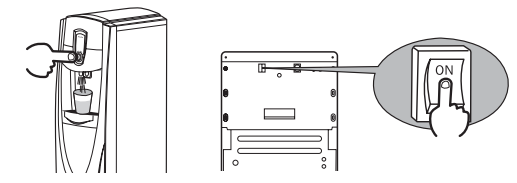

⚠ 필터 교환시 동양매직 순정품 필터를 사용하십시오.

- 수질 및 물맛 이상의 원인이 될수있습니다.
- 폐기전 제품 및 정수 필터 처리시 처리 절차에 의해 폐기 하십시오.
- 환경 오염의 원인이 됩니다.



## 냉·온정수기 사용방법을 알아보까요?

### 냉·온정수기 사용방법

#### 1. 전원 플러그를 연결하십시오.

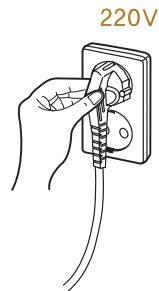

- 전원을 꼭 확인하시고 연결하십시오.

#### 2. 원수 밸브를 열어주십시오.

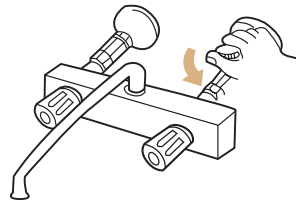

- 원수밸브가 잠겨있는 경우 취수가 안됩니다.  
(장시간 외출을 제외하고는 열려있는 상태로 사용하십시오.)

#### 3. 전원 플러그를 연결하십시오.

##### 냉수+미온수+온수 사용시

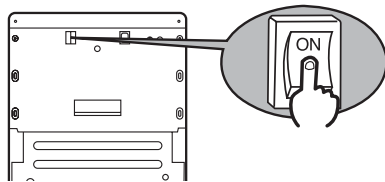

- 온수스위치를 켜주십시오.(ON)
- 처음 제품 설치 후 정수된 물을 20리터 이상 버리고 사용하세요.

##### 냉수만 사용시

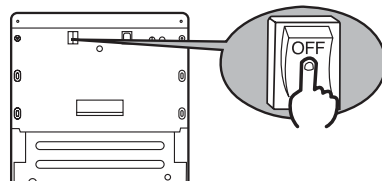

- 온수스위치를 꺼주십시오.(OFF)
- 냉수만을 사용하고자 할때 온수 스위치를 꺼주시면 전기를 절약할 수 있습니다.



## 취수 사용방법을 알아보까요?

### 취수 사용방법



- 전원 인가시 냉수 램프가 점등됩니다.
- 다이얼을 반시계방향으로 돌리면 **냉수** ⇒ **미온수** ⇒ **온수** 로 순차적으로 램프가 점등되며 시계방향으로 돌리면 **온수** ⇒ **미온수** ⇒ **냉수** 로 점등됩니다.
- 원하시는 물의 종류를 선택 후 다이얼을 누르면 누르고 있는 동안만 취수가 됩니다.
- 취수가 끝난 상태에서 취수가 이루어지지 않을 경우 5초가 지나면 자동적으로 냉수선택위치로 전환됩니다.
- 온수 S/W OFF시 냉수만 사용가능합니다.
- 실내온도, 취수량에 따라 물의 온도는 변할 수 있습니다.



## 제품의 특징점을 알아볼까요?

### 냉·온정수기의 기능

#### 탁상형

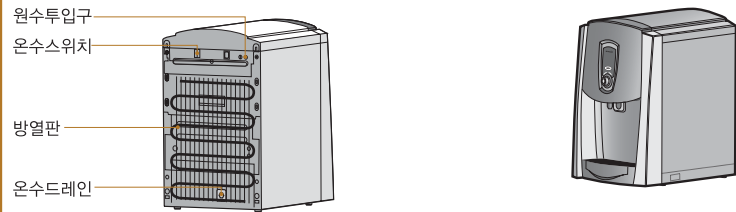

#### 거치형

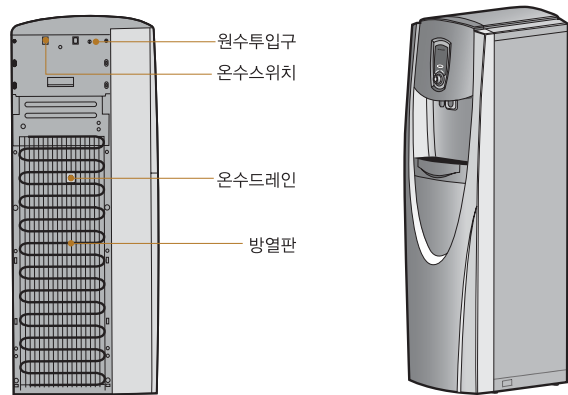

- 온수, 미온수, 냉수 LED램프로 작동 상태를 알 수 있어 사용이 간편합니다.
- 3가지의 물을 하나의 다이얼로 선택, 취수함으로 편리성을 더하였습니다.
- 냉수만 사용시 온수 스위치를 꺼두시면 전기료를 절감하실수 있습니다.



## 각부의 명칭을 알아볼까요?

### 탁상형

[WPU-6001C]  
[WPU-6101C]

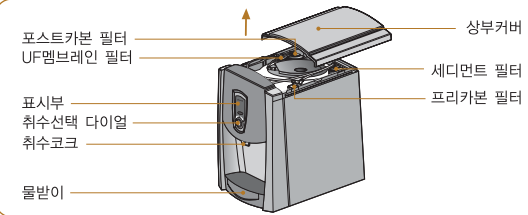

[WPU-7001C]

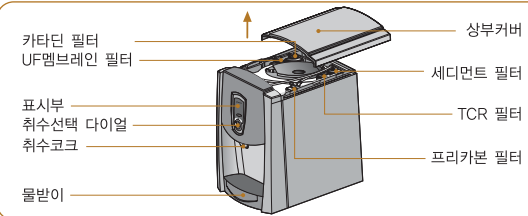

### 거치형

[WPU-6001F]  
[WPU-6101F]

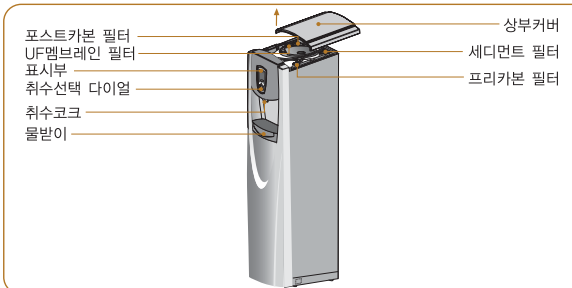

[WPU-7001F]

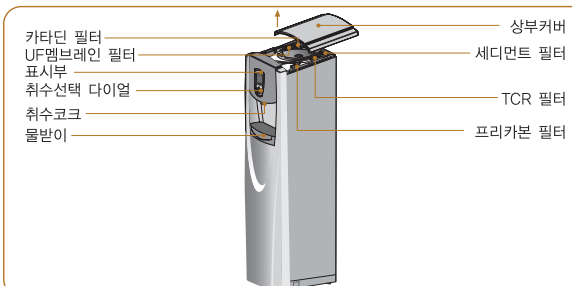



## 제품 설치 방법 입니다.

### 제품설치방법

1. 제품이동시 45도이상 기울여서 이동하지마십시오.  
(제품 운반을 마친후 1시간이상 지난후 전원 플러그를 연결하십시오.)

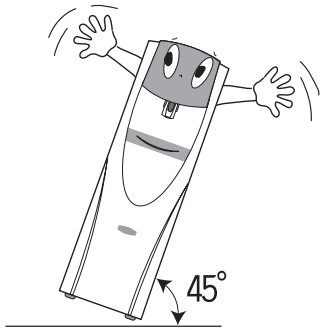

2. 정수기 가동중에는 제품을 이동하지 말아 주십시오.

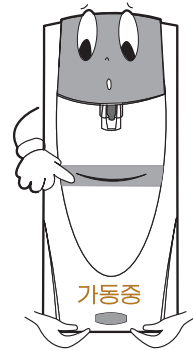

3. 반드시 냉수배관에 연결하여 주십시오.

- 온수에 연결할 경우 필터가 손상되어 정수기능을 상실합니다.
- 원수 유입호스는 꺾이지 않도록 연결하며 호스길이가 길어지면 유량이 감소할 수 있습니다.
- 호스는 유동이 발생하지 않게 고정하고 열이 발생하는 근처에는 설치하지 마십시오.

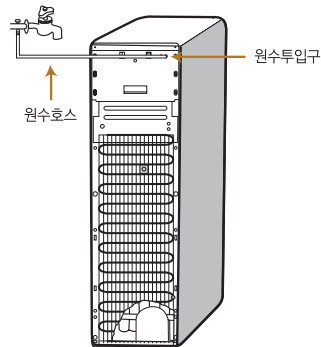

4. 호스연결은 제품 뒷면에 그림과 같이 연결하십시오.  
(허용수압 392 kPa이상일때 제품에 손상을 줄 수 있으니 구입처 및 서비스 센터에 문의하여 감압밸브를 설치 후 사용하십시오.)



## 필터 교환 방법을 알아볼까요?

- 필터 구입 및 교환은 서비스센터에 문의 하십시오.
- 필터 교환 관리는 당사의 전산 관리망을 통해 2~3일전에 전화를 드려 교환 주기를 알려 드리고 있습니다.

### 필터교환방법

1. 필터교환시 전원 코드를 뽑아 주십시오.

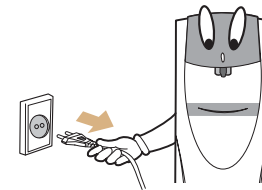

2. 원수밸브를 잠궜 주십시오.

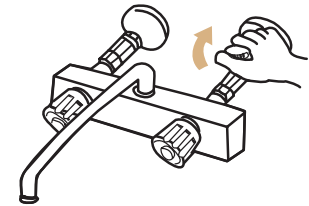

3. 측면커버 또는 전면커버를 분리한 후 교환 주기에 따라 교환할 필터를 선택하십시오

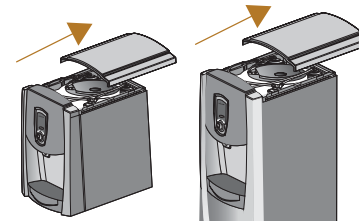

4. 피팅분리기를 이용하여 교환 한 후 조립해주십시오.

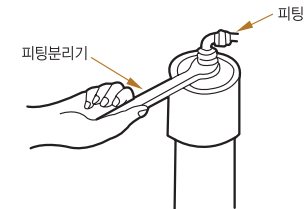

5. 누수여부를 확인하고 상부커버를 닫아 주십시오.

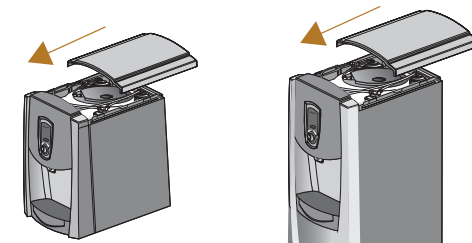



## 제품 청소 방법을 알아볼까요?

### 제품 외부 청소 방법

- 물이나 중성세제에 적신 부드러운 헝겊으로 닦은 후 마른 헝겊으로 깨끗이 닦아 주십시오.
- 벤젠, 신나 등 화학 약품은 사용하지 마십시오.

### 제품 내부 청소 방법

1. 원수밸브를 잠그고 전원코드를 뽑아냅니다.
2. 상부커버 뒷면의 나사 2개를 풀어 상부커버를 분리합니다.
3. 냉수탱크커버를 분리한 후 중앙에 있는 분리막을 분리합니다.  
(분리막을 윗방향으로 당기면 분리할 수 있습니다.)
4. 온수가 식은것을 확인하고 온수드레인을 통해 온수통의 물을 뽑아냅니다.  
(거치형 모델은 전면커버를 분리하십시오.)
5. 물을 부으면서 냉수탱크를 세척한 후 온수드레인을 막습니다.  
분리막 체결후 냉수탱크커버와 상부커버를 조립합니다.
6. 온수스위치를 OFF 한후 원수밸브를 개방합니다.  
약 30분 경과후 전원플러그를 꽂고 온수스위치를 ON 합니다.
7. 온수선택모드에서 다이얼을 돌려 취수코크에서 물이 나오는것을 확인하시고 온수를 사용하십시오.
8. 청소시 냉수통 주위에 물이 튀지 않도록 주의하십시오.

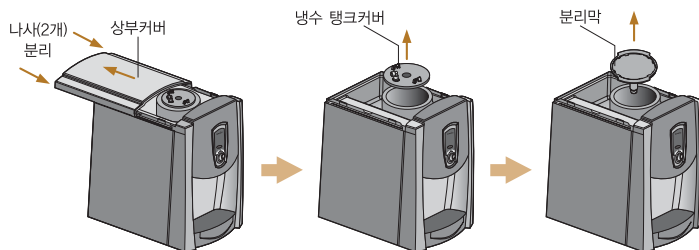

## 정수 시스템을 알아볼까요?

### 정수 시스템

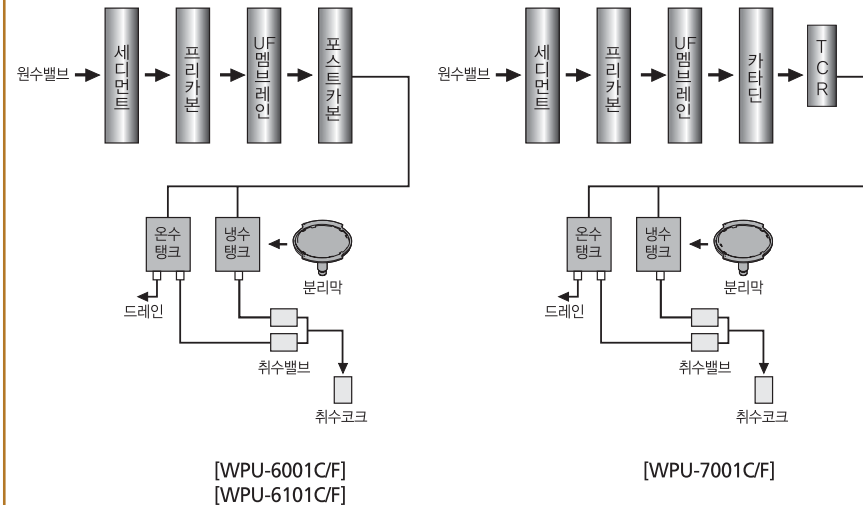

- ※ 전원이 공급되지 않은 경우에는 취수를 할 수 없습니다.
- ※ 필터교환시 반드시 필터개별 Water Flushing을 1~2리터 이상의 물을 통수시킨 후 사용하십시오.



## 이상현상 발생시 조치방법을 알아볼까요?

- 고장수리를 의뢰하시기 전에 아래사항을 확인해 보시고 그래도 이상이 있을 때에는 **적척고객상담센터**로 연락해 주십시오.

증상	원인	조치방법
물맛 이상	장시간 미사용	물을 버리시고 다시 채워서 사용하십시오.
	필터수명 종료	서비스 센터에 연락하십시오.
냉수 안됨	공급전원 낮음	공급전원이 220V인가 확인하십시오.
	냉매 누설	서비스 센터에 연락하십시오.
온수 안됨	온수 스위치 OFF	온수 스위치를 ON후 30분후에 사용하십시오.
	과열방지센서작동	서비스 센터에 연락하십시오.
미온수 안됨	온수 스위치 OFF	온수 스위치를 ON후 30분후에 사용하십시오.
물안나옴	원수공급 안됨	단수인지 확인하십시오. 호스끼임부가 없는지 살펴보십시오.
	원수밸브 잠금	원수밸브를 열어주십시오.
	취수밸브 불량	서비스 센터에 연락하십시오.
	필터수명 종료	서비스 센터에 연락하십시오.
누수 발생	조립부위 불량	원수밸브를 잠그시고, 제품작동을 중지시킨후 서비스 센터에 연락하십시오.
운전중 전원나감	정전	정전인지 확인하십시오.
	휴즈단선	서비스 센터에 연락하십시오.
냉온수 온도 불량	취수량 많음	연속적으로 많은 양을 취수할 경우 냉수 / 온수 / 미온수의 온도가 부적절할 수 있습니다. 조금 기다린후 사용하십시오.



## 제품 규격입니다.

- 소모성 부품인 필터 교환주기는 품질보증기간의 표시가 아니며 이상적인 필터의 교환 주기를 의미합니다. 따라서 수질이 나쁜지역이나 사용량이 많은 경우에는 교환시기가 단축될 수 있습니다.
- 외관 및 규격은 제품 성능개선을 위해 변경될 수 있습니다.

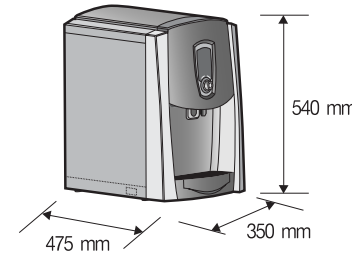

[WPU6001C, WPU6101C, WPU7001C]

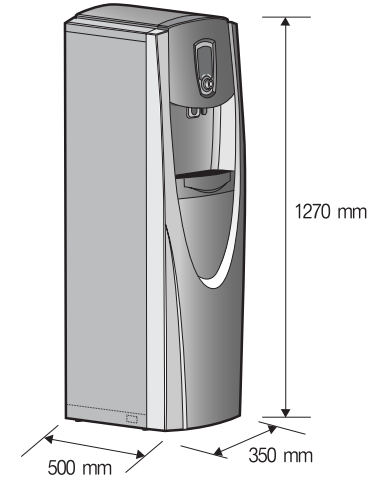

[WPU6001F, WPU6101F, WPU7001F]

모델명	제품명	전원	정수량	온수탱크용량	냉수탱크용량	히터소비전력	전동기소비전력	냉수능력	온수능력	미온수	온도조절	냉각방식	사용목적	사용용도	사용조건	여과제	예상필터교환주기	부직포	활성탄	한외여과막	활성탄	약6개월	약6개월	약18개월	약12개월	부직포	활성탄	한외여과막	세라믹	활성탄	약6개월	약6개월	약18개월	약36개월	약12개월
WPU6001C/F, WPU6101C/F, WPU7001C/F	전기냉수기(전기온수기 겸용)	220 V (ac) 60Hz 전용	30 l / 1시간이상 (25 °C, 147 kPa)	2.0 l (6001C/6102C/7001C), 2.5 l (6001F/6102F/7001F)	2.35 l (총용량 3.9 l)	300 W	80 W	4 °C~10 °C	70 °C~90 °C	42 °C±7 °C	THERMOSTAT	강제 냉각식	상수도 정수	가정용	허용수압 392 kPa이하 허용수온 5 °C~40 °C	세디먼트 프리카본 UF멤브레인 포스트카본	예상필터교환주기	부직포	활성탄	한외여과막	활성탄	약6개월	약6개월	약18개월	약12개월	부직포	활성탄	한외여과막	세라믹	활성탄	약6개월	약6개월	약18개월	약36개월	약12개월
WPU6001C WPU6101C WPU6101F																세디먼트 프리카본 UF멤브레인 포스트카본	예상필터교환주기	부직포	활성탄	한외여과막	활성탄	약6개월	약6개월	약18개월	약12개월	부직포	활성탄	한외여과막	세라믹	활성탄	약6개월	약6개월	약18개월	약36개월	약12개월
WPU7001C WPU7001F																세디먼트 프리카본 UF멤브레인 카타딘 TCR	예상필터교환주기	부직포	활성탄	한외여과막	활성탄	약6개월	약6개월	약18개월	약12개월	부직포	활성탄	한외여과막	세라믹	활성탄	약6개월	약6개월	약18개월	약36개월	약12개월

예상 피팅 교환주기 : 약 24개월



\* Memo

A large, empty, rounded rectangular box with a thin brown border, intended for writing a memo.

\* Memo

A large, empty, rounded rectangular box with a thin brown border, intended for writing a memo.

# \* Memo

## 제품보증서

냉온정수기  
(가정용)  
품질보증기간 1년  
부품보유기간 7년

### 서비스에 대하여

저희 동양매직에서는 품목별 소비자 분쟁해결 기준(공정거래위원회 고시 2009-1호)에 따라 아래와 같이 제품에 대한 보증을 실시합니다. 서비스 요청시 매직서비스(주) 또는 지정된 협력사에서 서비스를 합니다.

판매자 상호 및 연락처	( )
구입일 (판매자 기입란)	년 월 일

- 일반 제품을 영업용으로 전환하여 사용할 경우의 보증기간은 반으로 단축 적용됩니다. (영업장, 합숙시설, 공공장소 등)
- 품질보증기간은 제품 구입일자 부터 기산하며, 구입일을 확인할 수 없을 때는 제품제조일 또는 수입통관일로부터 3개월이 경과한 날부터 품질보증기간을 기산합니다.

### ● 소비자 분쟁해결 기준

소비자 피해 유형	품질보증기간 이내	품질보증기간 이후
• 구입 후 10일 이내에 중요한 수리를 요할 때	제품교환 또는 구입가 환급	해당 없음
• 구입 후 1개월 이내에 중요한 수리를 요할 때	제품교환 또는 무상수리	해당 없음
• 제품 구입시 운송과정 및 제품설치 중 발생한 피해	제품교환	해당 없음
• 교환된 제품이 1개월 이내에 중요한 수리를 요하는 고장발생	구입가 환급	해당 없음
• 교환 불가능시	구입가 환급	해당 없음
• 동일하자로 2회까지 고장 발생시	무상수리	유상수리
• 동일하자로 3회까지 고장 발생시	제품교환 또는 구입가 환급	유상수리
• 서로 다른 하자로 5회까지 고장 발생시	제품교환 또는 구입가 환급	유상수리
• 소비자가 수리 의뢰한 제품을 사업자가 분실한 경우		정액 감가상각 금액에
• 부품보유기간 이내 수리용 부품을 보유하고 있지 않아 수리가 불가능한 경우	제품교환 또는 구입가 환급	10%를 가산하여 환급
• 수리용 부품은 있으나 수리가 불가능한 경우	제품교환 또는 구입가 환급	정액 감가상각 후 환급

### ● 소비자의 고의, 과실로 인한 고장인 경우

소비자 피해 유형	품질보증기간 이내	품질보증기간 이후
• 수리가 불가능한 경우	유상수리에 해당하는 금액정수 후 제품교환	유상수리 금액정수 후 감가상각 적용 제품교환
• 수리가 가능한 경우	유상수리	유상수리

### ● 무상서비스

- 품질 보증기간 이내에 정상적인 사용상태에서 발생한 고장 또는 결함.
- 당사에서 인정한 설치/서비스 기사가 수리한 후 2개월이내에 동일부위 재고장 발생시.

### 고장이 아닌 경우

- (가구세척, 조정, 사용설명, 설치 등 제품고장이 아닌 경우)
- 사용설명 및 분해하지 않고 간단한 조정시
  - 인터넷, 인트라, 유선전화 등 외부환경 문제시
  - 배송된 제품 초기 설치 및 판매점에서 부실하게 설치해 주어 재설치 시
  - 제품의 이동, 이사 등으로 인한 설치 변경시
  - 제품 내부 먼지 세척 및 이물 제거시
  - 타사 제품(소프트 웨어 포함)으로 인한 고장 및 고장 설명시
  - 구입시 고장으로 설치한 후 재설치시
  - 고객의 필요에 따른 서비스 요청시 (해당제품)  
(가스제품 열량변경, 제품청소 등)

### 소비자 과실로 고장인 경우

- 소비자의 취급 부주의 및 잘못된 수리로 고장 발생시
- 가스종류, 가스압, 전기용량을 틀리게 사용하여 고장이 발생한 경우 (해당제품)
- 외부 충격이나 떨어뜨림 등에 의한 고장, 손상 발생시
- 당사에서 미지정된 소모품, 옵션품 사용으로 고장 발생시
- 당사에서 인정하지 않은 사람이 설치 또는 서비스를 실시하여 고장 발생시
- 사용설명서 내에 "주의사항" 을 지키지 않아 고장 발생시

### 그 밖의 경우

- 천재지변(낙뢰, 화재, 연해, 수해) 등에 의한 고장 발생시
- 소모성 부품의 수명이 다한 경우 (소모성 부품은 별도 표기)
- 기본 설치 조건 외 추가설치시 유상 청구
- 전제품 구입시 외면품 수리는 유상 청구

※ 고장이 아닌 경우 서비스를 요청하면 요금이 청구되므로 서비스 신청전 사용설명서를 참고해 주십시오.  
※ 이 보증서는 대한민국에서만 사용되며 다시 발행하지 않으므로 사용설명서와 함께 잘 보관해 주십시오.