

Magic

냉정수기 / 냉온정수기 Water Purifier

WPU-A100C
WPU-A200C

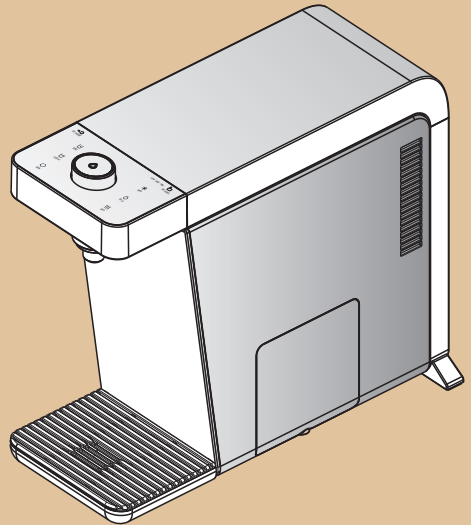

- 사용전에 “안전한 사용을 위한 주의 사항”을 반드시 읽어 보시고 정확하게 사용하여 주십시오.
- 읽어 보신 후 누구나 언제라도 볼 수 있는 장소에 보관하여 주십시오.
- 본 제품은 국내(대한민국)용입니다.
전원, 전압이 다른 국외에서는 사용할 수 없습니다.
- 본 제품은 상수도 정수기이며, 지하수 사용에는 적합하지 않습니다.

※ 외관은 품질의 향상을 위하여 예고없이 변경될 수 있습니다.



제품의 특징점

특장점

1	<ul style="list-style-type: none"> 초슬림형(폭: 170mm) 사이즈로 설치 공간의 제약이 적습니다. 	
2	<ul style="list-style-type: none"> 저수조가 없는 직수 방식을 채택하여 보다 신선하고 깨끗한 물을 마실 수 있습니다. 순간 냉각, 순간 가열 방식을 채택하여 전기세 절약에 탁월하며 보다 시원한 물과 보다 뜨거운 물을 연속하여 마실 수 있습니다. 고효율 인버터 압축기와 고효율 순간 온수 히터를 적용하여 전기세를 절약할 수 있습니다. 	
3	<ul style="list-style-type: none"> 다이얼 방식을 채택하여 원하는 물의 온도 선택을 편리하게 할 수 있습니다. 터치 버튼으로 간편하게 정량의 물을 선택할 수 있습니다. (한 컵, 550ml, 연속) 다이얼 및 코크 라이팅 기능으로 색상만으로도 선택된 물의 온도를 알 수 있습니다. 	
4	<ul style="list-style-type: none"> 1단계 항균 세디먼트 필터는 물 속에 존재하는 부유 물질 및 복합적인 입자를 제거하는데 탁월한 효과를 가지며, 기본 여과를 통해 다른 필터의 정상적 활동을 향상시키는 역할을 합니다. 2단계 블록 카본 복합필터는 고압축 활성탄을 사용하여, 작은 필터 사이즈로 부유물 제거 및 잔류 염소, 클로로 포름제거 성능을 극대화 하였습니다. 3단계 나노세라믹 PAC 필터는 물 속에 존재하는 입자성 물질을 제거하고 미생물, 박테리아, 바이러스 등을 선택적으로 제거 합니다. 	



쉽게 찾아가기

차 례

안전한 사용을 위한 주의사항

제품을 보다안전하게 사용하기 위해 꼭 읽어 주십시오

● 안전한 사용을 위한 주의사항	4~9p
● 설치하는 어떻게 하면 되나요?	10~11p
● 각부의 명칭입니다.	12~13p
● 사용은 어떻게 하면 되나요?	14~17p
● 정수시스템을 알아볼까요?	18p
● 필터교환은 어떻게 하면 되나요?	19p
● 청소는 어떻게 하면 되나요?	20p
● 고장? 이런 경우는 어떻게 하면 되나요?	21~23p
● 제품규격 입니다.	24p
● 필터사양 입니다.	25p
● 폐가전제품 처리안내 입니다.	26p
● 제품보증서	31p



안전한 사용을 위한 주의사항

- 다음 지시되어 있는 사항들은 제품을 안전하고 정확하게 사용하여 예상치 못한 위험이나 손해를 예방하기 위한 것이므로 반드시 지켜주시기 바랍니다.
- 안전과 관련된 주의사항은 잘못사용할 경우 예상되는 위험과 손해의 크기정도 그리고 위험발생의 긴급정도에 따라서 다음과 같이 구분하고 있습니다.

경고 지시사항을 위반할 경우 심각한 상해나 사망이 발생할 가능성이 있는 경우

주의 지시사항을 위반할 경우 경미한 상해나 제품손상이 발생할 가능성이 있는 경우

경고 이 그림기호는 위험을 끼칠 우려가 있는 사항과 조작에 대하여 주의를 환기시키기 위한 기호입니다.

주의 이 그림기호는 해서는 안되는 금지표시 기호입니다.

경고 이 그림기호는 반드시 지켜야 하는 지킴표시 기호입니다.

경고

- ⊘ 본 제품은 반드시 교류 220V외에는 사용하지 않습니다.
• 감전 및 화재의 원인이 됩니다.



- ⊘ 운전 중에는 제품을 이동시키지 마세요.
• 고장이나 감전의 위험이 있습니다.

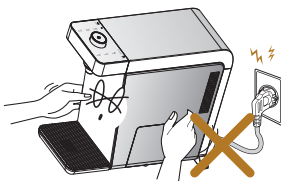

- ⊘ 전원 플러그를 연속하여 꽂았다 빼지 마세요.
• 감전이나 화재, 제품 파손의 원인이 됩니다.

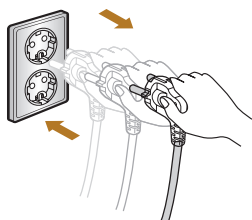

- ⊘ 설치 시, 전원선을 임의로 연결하거나 가공하지 마세요.
• 감전이나 화재의 위험이 있습니다.

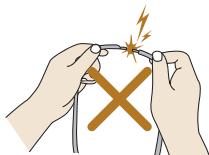

안전한 사용을 위한 주의사항

경고

- ! 전원코드에 묻어있는 먼지나 이물질은 깨끗이 닦고 사용하십시오.

- 감전 및 화재의 원인이 됩니다.



- ! 전원코드가 파손되었거나 흔들릴 때는 사용하지 않습니다.

- 감전 및 누전이나 화재의 원인이 됩니다.
- 전원코드 파손시 구입처 및 고객센터에 문의하여 교환하십시오.

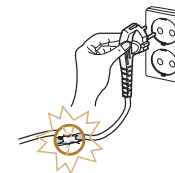

- ⊘ 전원코드를 무리하게 구부리거나 묶거나, 잡아 당기지 않습니다.

- 감전이나 쇼트로 인해 화재의 원인이 됩니다.



- ! 필터 교환시 전원코드를 뽑은 후 교환하여 주십시오.

- 감전의 원인이 됩니다.

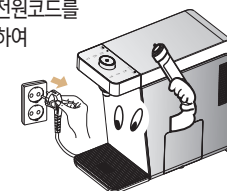

- ! 전원코드 위에 무거운 물건을 올려 놓거나 코드가 바닥에 눌러지지 않도록 주의 하십시오.

- 감전, 누전, 화재의 원인이 됩니다.

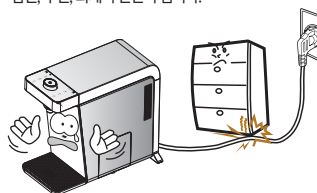

- ! 전원코드를 콘센트에 꽂거나 뽑을때는 손의 물기를 반드시 제거한 후 플러그를 꽂거나 뽑아 주십시오.

- 감전의 원인이 됩니다.

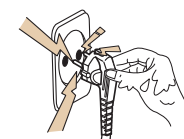

- ! 수돗물 단수 및 장기간 사용하지 않을 때는 원수밸브를 잠그고 전원 코드를 뽑아 주십시오.

- 고장 및 재산 상의 피해를 볼 수 있습니다.

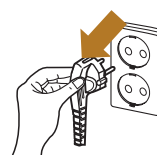

- ! 정격 15A이상의 접지단자가 있는 콘센트를 단독으로 사용해 주십시오. (냉정 모델은 정격 10A이상)

- 문어발식 배선은 콘센트부가 이상 과열되어 화재의 원인이 됩니다.
- 접지단자가 없는 콘센트를 사용할 경우 누전, 감전의 원인이 됩니다.





안전한 사용을 위한 주의사항

주의

⊘ 제품에 무거운 물건을 올려 놓지 마십시오.

- 화재, 감전, 파손의 위험이 있습니다.



⊘ 제품을 함부로 분해, 수리하지 마십시오.

- 화재, 감전의 위험이 있습니다.

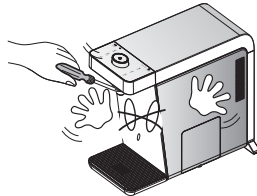

⊘ 제품을 사용하지 않을 시 물받이에 물컵 등을 올려 놓지 마십시오.

- 물컵이 넘어져서 파손 및 상해의 원인이 됩니다.

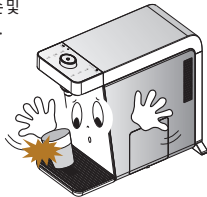

⊘ 청소시 신나, 벤젠, 왁스 등은 사용하지 마십시오.

- 제품의 변색, 벗겨짐 등에 의한 손상의 원인이 됩니다.

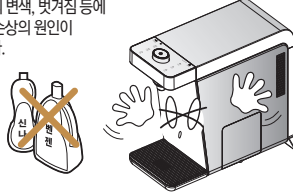

⚠ 기계실내에 날카로운 철사나 드라이버를 넣지 마십시오.

- 제품 고장 및 감전의 원인이 됩니다.

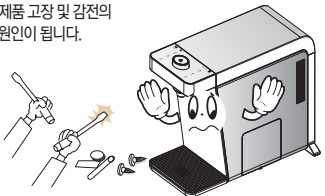

⚠ 제품에 심한 충격을 주지 마십시오.

- 제품 고장, 파손 및 감전의 원인이 됩니다.

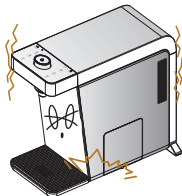

⚠ 도시가스 등의 가스 누출이 있을 때는 조작버튼이나 전원코드를 조작하지 말고 창문을 열어 완전히 환기시켜 주십시오.

- 전원코드를 조작하면 불꽃이 튀어 폭발 또는 화재, 화상의 원인이 됩니다.

⚠ 필터 교환시 동양매직 순정품 필터를 사용하십시오.

- 수질 및 물맛 이상의 원인이 됩니다.

⚠ 폐가전 제품 및 정수 필터 처리시 지정된 처리 절차에 의해 폐기하십시오.

- 환경 오염 및 상해의 원인이 됩니다.

⊘ 물받이를 제품의 물받이 용도 외로 사용하지 마십시오.



안전한 사용을 위한 주의사항

주의

⚠ 정수기 내부에 물이 들어가지 않도록 하세요.

- 화재, 감전의 위험이 있습니다.

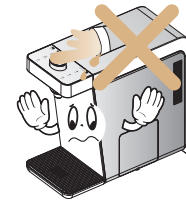

⚠ 어린이가 제품에 매달리지 못하도록 하세요.

- 제품이 넘어져 다칠 위험이 있습니다.

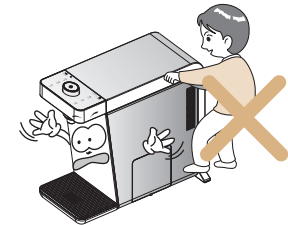

⊘ 방열구(배기구)에 손가락이나 금속 막대를 넣지 마세요.

- 감전 및 상해의 원인이 됩니다.

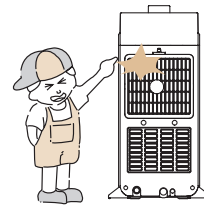

⚠ 필터 미교체 시 필터파손의 원인이 될 수 있으므로 꼭 필터교환주기에 맞추어 교체바랍니다.

- 필터 종류별로 제품에 수명을 기재하였습니다.

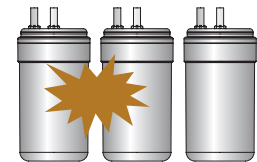

⊘ 제품에 기대거나, 누르지 마십시오.

- 제품 파손 및 고장의 위험이 있습니다.



⚠ 가스(냉매)가 셀 때는 제품이나 콘센트를 건드리지 말고 즉시 환기시켜 주세요.

- 불꽃이 튀어 폭발하여 화재나 화상의 위험이 있습니다. 정수기는 환경 친화성이 매우 높고 무거운 냉매(R-600a)를 사용하고 있으며 소량(12g)이지만 가연성 가스가므로 제품 운반 및 설치, 사용 중 심한 손상으로 가스가 셀 경우 불꽃이 튀어 화재나 화상의 위험이 있습니다.

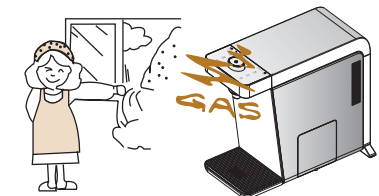



안전한 사용을 위한 주의사항

주의

- ⊘ 제품 안에서 물이 흘러나오거나 제품 주변에 물이 고여 있을 경우에는 원수공급밸브를 잠그고 전원플러그를 뽑 후 서비스센터로 연락하세요.
 - 감전의 위험이 있습니다.

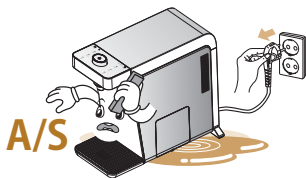

- ⊘ 제품에서 이상한 소리, 타는 냄새, 연기 등이 나면 즉시 원수 밸브를 잠그고 플러그를 뽑 후 서비스센터에 연락하세요.
 - 감전이나 화재의 위험이 있습니다.



- ⊘ 장시간 사용하지 않았을 경우 냉수, 정수, 온수 각각 500ml씩 출수 후 사용하세요.
 - 배관의 물이 오염되어 있을 수 있습니다.

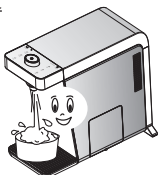

- ⊘ 상수도 이외의 물을 사용하지 마세요.
 - 제품의 수명이 단축되거나 고장의 원인이 됩니다.

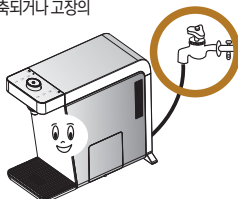

- ⊘ 영하의 기온에 제품을 방치하지 마세요.
 - 오작동과 고장의 원인이 됩니다.

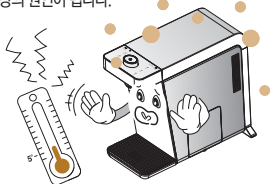

- ⊘ 전원 플러그를 뽑 후, 청소하세요.
 - 감전이 화재의 위험이 있습니다.

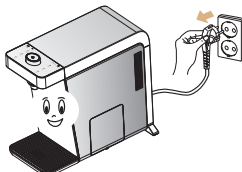

- ⊘ 취수 꼭지를 이용해 제품을 들지 마세요.
 - 제품 파손 및 고장, 상해의 원인이 됩니다.



- ⊘ 정수된 물을 가습기의 물갈이용으로 사용하지 마세요.
 - 정수된 물을 장시간 방치 할 경우, 쉽게 오염될 수 있습니다.



안전한 사용을 위한 주의사항

주의

- ⊘ 제품 주위에 전열기구, 전기히터, 불꽃 발생 제품 등을 가까이 하지 마세요.
 - 화재의 위험이 있습니다.

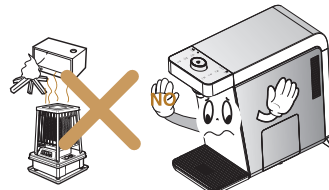

- ⊘ 제품 이동 및 설치 시, 냉매 배관 손상에 주의하여 주세요.
 - 불꽃이 튀어 화재나 화상의 위험이 있습니다.

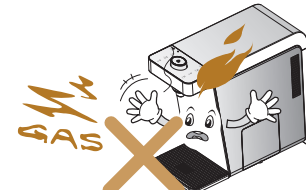

- ⚠ 장시간 사용하지 않을 때는 원수밸브를 잠그고 전원 플러그를 빼주세요.
 - 배관 물의 오염 원인이 됩니다.

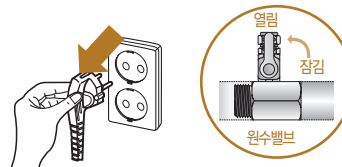

- ⚠ 설치 후 반드시 호스의 연결부 누수 및 정수기 원수 밸브가 열려 있는지 확인하세요.
 - 감전 및 누수의 원인이 됩니다.

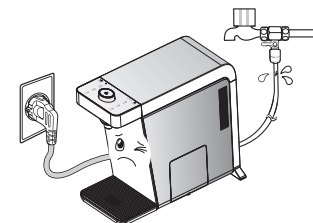

- ⊘ 제품 운전 중에 살충제나 가연성 스프레이를 뿌리지 마세요.
 - 제품 고장 및 화재 발생의 원인이 됩니다.

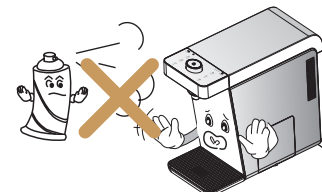

- ⚠ 온수 취수 시, 정확한 위치에서 취수하세요. 물이 많이 될 경우, 동봉된 보조 취수 꼭지를 이용하세요.
 - 화상의 원인이 됩니다.

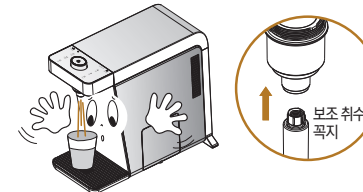



설치는 어떻게 하면 되나요?

정수기 설치금지 장소

- 실외 또는 직사광선이 비추는 장소
- 화장실과 가까운 장소
- 냉, 난방기 앞

1. 제품 이동 시 기울여서 이동하지 마십시오.
(제품운반을 마친후 30분 이상 지난 후 전원코드를 연결하십시오.)

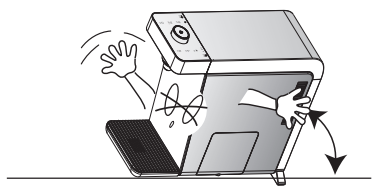

2. 정수기 가동중에는 제품을 이동하지
말아주십시오.

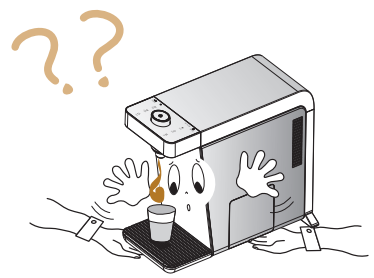

3. 반드시 냉수배관에 연결하여 주십시오.
(온수에 연결할 경우 필터가 손상되어 수명이 단축됩니다.)

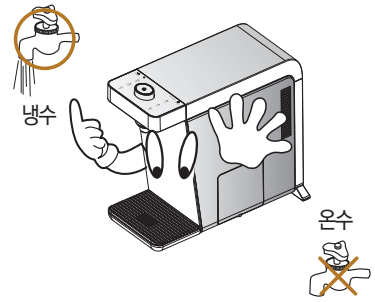

4. 호스연결은 제품 뒷면에 그림과 같이
연결 하십시오.

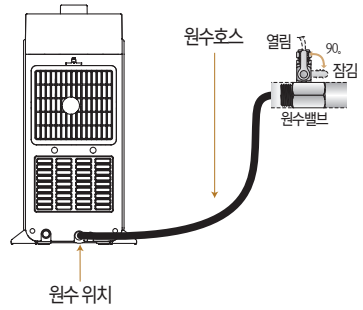

설치는 어떻게 하면 되나요?

5. 제품이 돌출 되어 설치 되지 않도록
하십시오.
(제품 파손의 원인이 될 수 있습니다.)

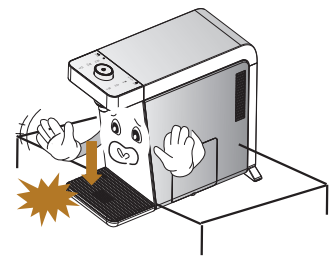

6. 제품 운반 후 30분이 지난 다음 전원을
연결해 주세요.
본 제품은 교류 220V 전용입니다.
(제품 파손의 원인이 됩니다.)

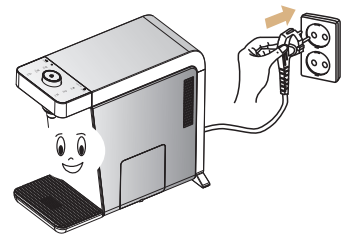

7. 제품이 수평한 상태로 작동할 수 있도록
기울이거나 불안정한 곳에 설치
하지 마세요.
(소음 또는 성능 저하의 원인이 됩니다.)

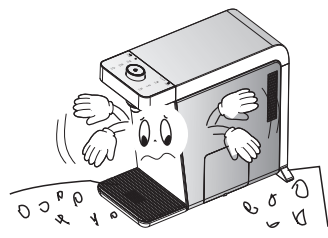

8. 설치 위치는 벽면에서 5cm이상 띄워
설치 하십시오.
(공기가 이동할 수 있을 정도의 거리가
유지되어야 합니다.)

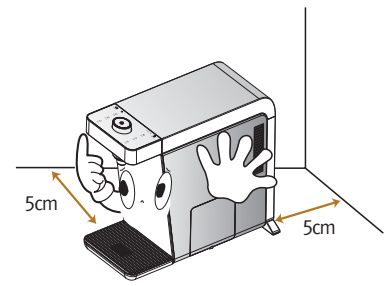



각부의 명칭입니다.

정면

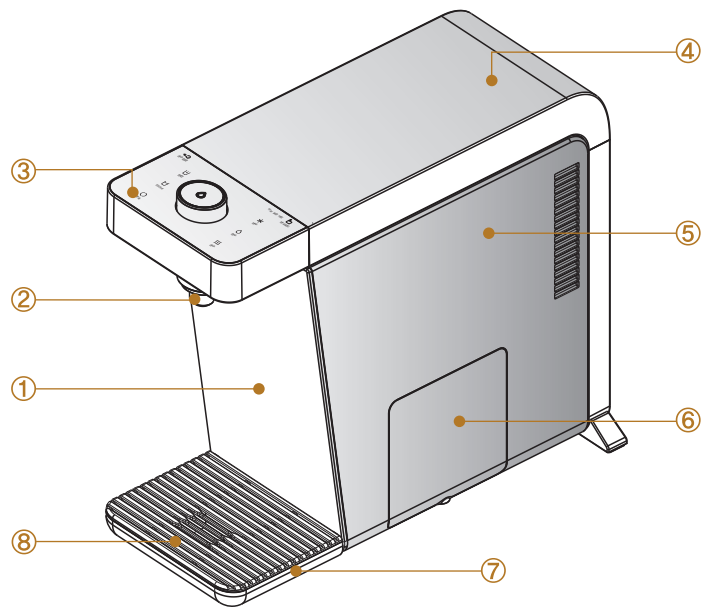

- ① 정면 케이스
- ② 취수 꼭지
- ③ 디스플레이/조작부
- ④ 상단 케이스
- ⑤ 측면 케이스
- ⑥ 필터 덮개
- ⑦ 물받이
- ⑧ 물받이 덮개



각부의 명칭입니다.

후면

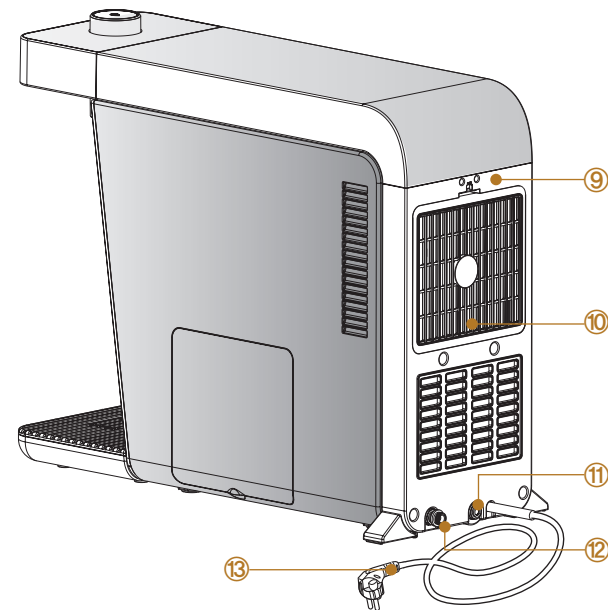

- ⑨ 뒷면 케이스
- ⑩ 방열팬 덮개
- ⑪ 원수 투입구
- ⑫ 조리수 밸브 연결구
- ⑬ 전원코드

부속품

<p>사용 설명서</p>	<p>조리수 밸브</p>	<p>피팅</p>	<p>튜브링 호스 3종</p>
<p>보조 받침대 (2개)</p>		<p>보조 취수 꼭지</p>	



사용은 어떻게 하면 되나요?

디스플레이부

※ WPU-A100C는 온수 기능이 없는 모델입니다.

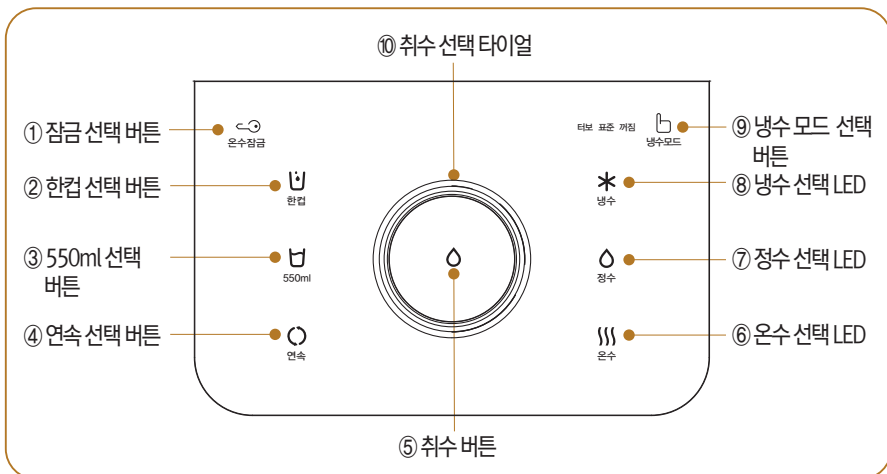











표시/조작부

	- 온수잠금/풀림(5초)버튼 ※ WPU-A100C 모델은 전체 버튼 잠금입니다.		- 취수 선택 다이얼 회전에 따른 냉수, 정수, 온수 선택 - 냉수: 청색 LED - 정수: 녹색 LED - 온수: 적색 LED
	- 한컵 취수 선택 버튼 - 물의 양: 120ml		
	- 550ml 취수 선택 버튼 - 물의 양: 550ml - 라면 한 봉지 물 계량 (컵라면과 다름, 라면 종류에 따라 계량 차이 있음) - 취수부 램프 밝기 조절(5초)		※ 냉수 모드 진입 시, 다이얼 회전에 따른 냉수 모드 변경(터보, 표준, 꺼짐)
		- 연속 취수 선택 버튼 - 물의 양: 1,500ml - 부저음 ON/OFF(5초)	
	- 냉수 모드 진입 및 완료 버튼(5초) 터보, 표준, 꺼짐 중 다이얼로 선택		- 취수 작동 버튼 - 1회 누를 시 정량 취수 - 취수 중 1회 누를 시 취수 정지



사용은 어떻게 하면 되나요?

조작설명

초기 상태 (전원 인가시)	 한컵 550ml 연속		- 한 컵과 냉수부에 LED 켜짐 - 취수 버튼 LED 켜짐 - 정량 (한 컵, 550ml, 연속)선택은 일정 시간 조작이 없을 시 한 컵으로 자동 복귀 - 냉수 모드는 표준 LED 켜짐
한컵 작동 (냉수기준)	 한컵 550ml 연속		- 한 컵 버튼 터치 (한 컵 LED 켜져 있을 시 터치 생략 가능) - 취수 선택 다이얼 회전 (냉수 LED 켜져 있을 시 생략 가능) - 작동 중 취수버튼 누를시 정지 - 작동 상태: 취수등 깜빡임
550ml 작동 (냉수기준)	 한컵 550ml 연속		- 550ml 버튼 터치 - 취수 버튼 누름 - 작동 중 취수 버튼 누를시 정지 - 작동 상태: 취수등 깜빡임 - 550ml 취수 후 자동 취수 정지
연속 작동 (냉수기준)	 한컵 550ml 연속		- 연속 버튼 터치 - 취수 버튼 누름 - 작동 중 취수 버튼 누를시 정지 - 작동 상태: 취수등 깜빡임 - 1,500ml 취수 후 자동 취수 정지
정수, 온수 작동	 한컵 550ml 연속	 	- 취수 선택 다이얼을 돌려 원하는 취수 온도를 선택(정수: 녹색, 온수: 적색) - 물량 선택 버튼은 냉수 기능과 동일



사용은 어떻게 하면 되나요?

원하는 물을 마시려면

※ WPU-A100C는 온수 기능이 없는 모델입니다.

1. 냉수를 마시려면



1. 취수 선택 다이얼을 돌립니다.(냉수: 청색LED)
2. 원하는 정량을 선택합니다.(한컵/550ml/연속)
3. 취수 버튼을 누릅니다.
4. 취수를 중지하려면 다시 취수 버튼을 누릅니다.

2. 정수를 마시려면



1. 취수 선택 다이얼을 돌립니다.(정수: 녹색LED)
2. 원하는 정량을 선택합니다.(한컵/550ml/연속)
3. 취수 버튼을 누릅니다.
4. 취수를 중지하려면 다시 취수 버튼을 누릅니다.

3. 온수를 마시려면

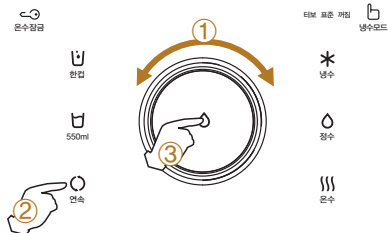

1. 취수 선택 다이얼을 돌립니다.(온수: 적색LED)
2. 원하는 정량을 선택합니다.(한컵/550ml/연속)
3. 취수 버튼을 누릅니다.
4. 취수를 중지하려면 다시 취수 버튼을 누릅니다.
5. 온도 취수 후 7초 이내 어떠한 상태 변화가 없을 경우 자동으로 온수 사용 이전 모드로 변경됩니다.



사용은 어떻게 하면 되나요?

기능을 사용하려면

4. 잠금 기능을 켜고, 끄려면



1. 온수잠금 버튼을 5초간 길게 누릅니다.
 2. 부저음 '땡' 소리와 함께 온수잠금 모드 LED가 켜집니다.
 3. 온수 잠금 모드 ON 시 온수(적색LED) 선택이 되지 않습니다.
 4. 온수잠금 버튼 외 버튼을 누를 경우, 부저음 '띠디당' 이라고 울립니다.
- ※ 어린이 사용을 자제하여 주시고, 화상의 우려가 있을 경우 온수 잠금 기능을 사용하십시오.
※ WPU-A100C 모델은 전체 잠금 버튼입니다.

5. 부저음을 켜고, 끄려면



1. 연속 버튼 5초 이상 누르면 ON/OFF 됩니다.
2. 부저음 '땡' 소리와 함께 부저잠금 기능이 ON/OFF 됩니다.
3. 전원 재 입력 시, 초기화 됩니다.(부저음 켜짐)

6. 냉수 기능을 전환하려면

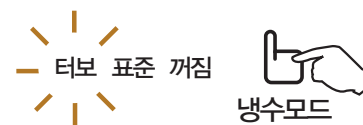

1. 냉수 모드 버튼을 5초간 누르면 설정 모드가 점멸됩니다. 다이얼을 돌릴때 마다 터보 -> 표준 -> 꺼짐 순서로 변경 됩니다.
 2. 5초간 냉수모드 버튼을 터치하거나 원하는 설정 상태에서 5초간 누르지 않을 경우 자동 설정 됩니다.
- ※ 표준 모드가 공장 출고 상태의 설정 모드입니다. 터보 모드는 표준 모드보다 많은 양의 냉수를 원할 때 사용하는 모드입니다. 꺼짐 모드는 냉수를 사용하지 않는 모드입니다.

7. 밝기를 조절하려면

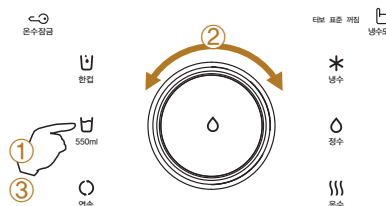

1. 550ml 버튼을 5초간 누르면 550ml 버튼이 점멸되며 녹색 LED가 켜집니다.
2. 다이얼을 이용하여 3단계 밝기 조절이 가능합니다. (밝음, 중간 밝음, 꺼짐)
3. 550ml 버튼을 1회 재입력 하면 밝기 조절이 완료 됩니다.



정수시스템을 알아보까요?

1. 정수시스템은 그림과 같이 구성되어 있습니다.



주의 사용중 임의로 제품을 분해하지 마십시오.
 • 누수에 의한 재산상의 피해, 감전, 누전의 원인이 됩니다.

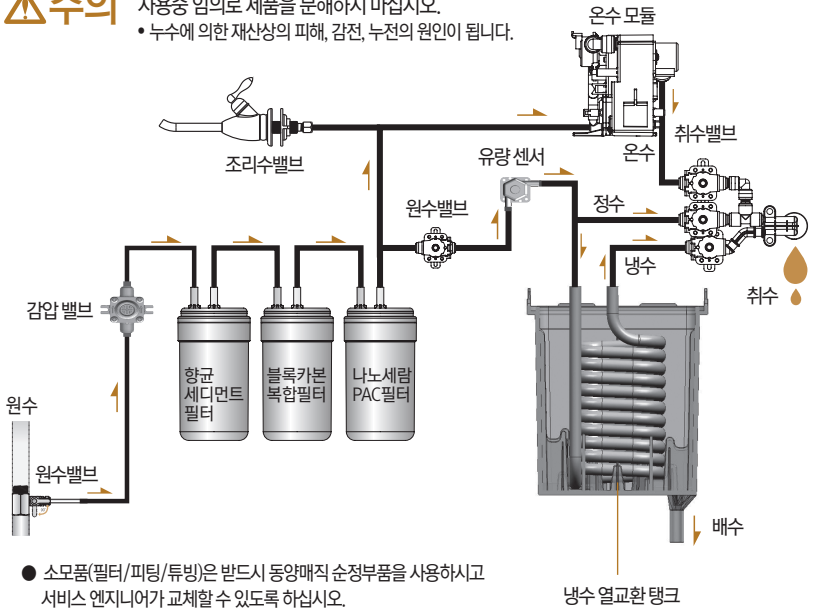

● 소모품(필터/피팅/류빙)은 반드시 동양매직 순정부품을 사용하시고 서비스 엔지니어가 교체할 수 있도록 하십시오.
 (누수로 인하여 재산상의 피해 원인이 될 수 있습니다.)

2. 초기 제품 설치 및 필터 교환시 반드시 필터별로 필터 세척을 실시하십시오.

필터 내부 초기 세척 기준 약 10분간 통수(약 1kg/cm² 수압에서의 20L 통수 기준)합니다. 필터별 특성에 따라 거품이나 검은색 물이 나올 수 있으나, 이는 초기 세척시에만 발생하는 것으로 정수성능에는 전혀 이상이 없습니다.

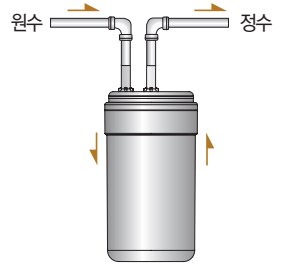

※ 정수된 물에서 백수(白水)현상

직수형 제품에서는 출수시 발생되는 미세기포(공기방울)로 인해 일시적으로 나타날수 있는 현상입니다. 미세기포(공기방울)는 자연적으로 사라지므로 수질에는 아무런 문제가 없습니다.



필터교환은 어떻게 하면 되나요?

주의) • 필터는 교환시기에 맞추어 교환해 주십시오.
 • 필터교환 시기가 늦어지면 정수량 감소 및 정수효과가 떨어집니다.

필터교환

1. 원수 밸브를 잠급니다.

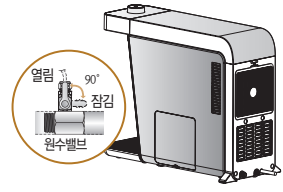

2. 정수기 전원코드를 뽑아 주십시오.

(주의: 젖은 손으로 전원코드를 만지면 감전의 위험이 있습니다.)

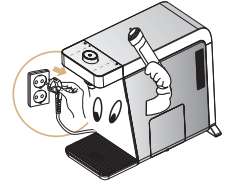

3. 물받이 통을 분리한 후, 물을 버려 주십시오.

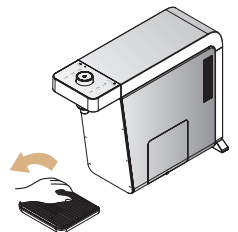

4. 제품 정면 기준 우측 필터 커버를 그림과 같이 분리 하십시오.

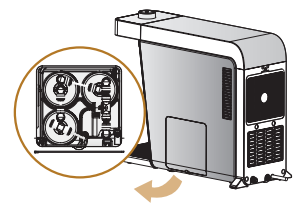

5. 필터교환이 끝난후에는 분리하신 순서의 역순으로 조립하여 주십시오.

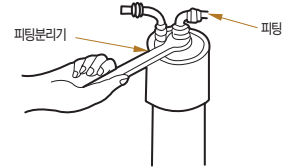

6. 원수밸브를 열고 필터 연결부의 누수여부를 확인하신 후 전원코드를 연결하십시오.

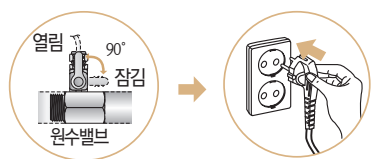

- 필터 구입 및 교환은 고객센터에 문의 하십시오. (고객상담센터:1577-7784)
- 필터 교환 관리는 당사의 전산 관리망을 통해 2~3일전에 전화를 드려 필터교환주기를 알려 드리고 있습니다.

※ 필터교환주기 : 필터교환주기는 필터가 제 성능을 발휘할 수 있을 것으로 예상되는 시기를 의미합니다. 유입수의 수질이 안 좋은 지역이나, 그 사용량이 많은 경우에는 교환주기가 더 짧아질 수 있습니다.



청소는 어떻게 하면 되나요?

청소방법

● 청소를 시작하기 전에

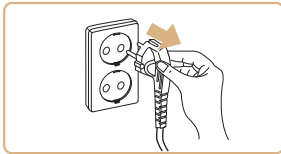
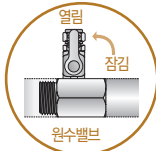

1. 원수밸브를 잠가주세요.

2. 전원 코드를 뽑아주세요.

● 물받이 청소 방법

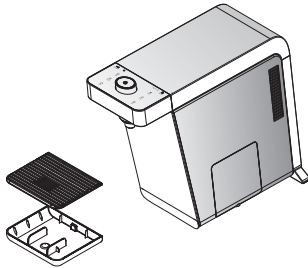

1. 자석으로 고정된 물받이를 제품으로부터 분리 시킵니다.
(물이 고여 있을 경우 물이 넘칠 수 있으니 주의해 주십시오.)

2. 물받이 덮개와 물받이를 분리 후 흐르는 물 또는 부드러운 솔 등으로 씻어 주세요.
(날카로운 물건으로 세척 시 물받이의 파손이 될 수 있습니다.)

3. 서늘한 그늘에 건조 후 다시 제품에 조립하여 사용하십시오.

※ 물받이에 물이 오랫동안 고여 있을 시 오염의 원인이 될 수 있으므로 주의 하십시오

● 외관 및 취수부 청소 방법

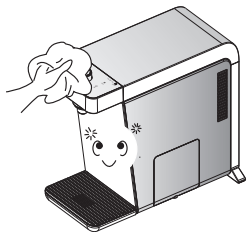

1. 외관 청소 시 플라스틱 전용 세척제 및 젖은 헝겊으로 닦아 주십시오.
(신너, 벤젠 등의 화학 약품 사용 시 제품의 변색, 변형, 파손 등이 발생할 수 있으므로 사용하지 마십시오.)

2. 취수부는 젖은 헝겊으로 닦은 후, 마른 헝겊으로 닦아주십시오.



고장, 이런 경우는 어떻게 하면 되나요?

• 고장수리로 의뢰하시기전에 아래사항을 확인해보시고 그래도 이상이 있을때는 서비스지정점이나 고객센터센터로 연락해 주세요.

현 상	예상원인	조 치 방 법
냉수가 차갑지 않음 (제품 고장이 아닌 경우)	공급 전원 낮음	• 공급전원이 220V인지 확인 후 전원이 낮을시 전원을 220V로 맞추어 주십시오.
	취수량 많음	• 연속적으로 많은 양을 취수할 경우 냉수 온도가 높아집니다. 잠시 기다리셨다가 사용해 주십시오.
	냉수 모드 꺼짐	• 냉수 모드 꺼짐 위치에 LED가 켜져 있을 경우 냉수가 차갑지 않습니다. 터보 또는 표준으로 변경하여 주세요. (17페이지 참조)
냉수가 차갑지 않음 (제품 고장인 경우)	냉각부의 고장	• 전원공급 상태에서 2시간 뒤 냉수가 차갑지 않을 경우 고객센터센터로 연락하여 주십시오.
취수구에 물이 나오지않음	필터 수명 종료	• 필터 교체 주기를 확인하여고객 상담실로 연락하여 주십시오. • 필터 교체후에도 취수가 안될시 원수밸브를 잠그고, 전원코드를 뽑은 후 고객센터센터로 연락하여 주십시오.
	수돗물 단수	• 원수밸브를 잠그고, 전원코드를 뽑아 주십시오. • 수돗물이 나올때 원수밸브를 열고 전원코드를 연결하여 사용해 주십시오.
	연결 호스 꺾임	• 연결호스 꺾인 부분이 있으면 펴 주십시오.



고장, 이런 경우는 어떻게 하면 되나요?

• 고장수리로 의뢰하시기전에 아래사항을 확인해보시고 그래도 이상이 있을때는 서비스지정점이나 고객센터로 연락해 주세요.

현 상	예상원인	조 치 방 법
소음 발생	기계적 작동 및 온도변화	<ul style="list-style-type: none"> • “얙” 하는 소리는 팬의 운전 시 동작하는 소리입니다. (고장이 아닙니다. 단, 소음이 너무 클 경우 고객센터로 연락하여 주십시오) • 취수 중 “툑” 하는 소리는 밸브가 작동하는 소리입니다. (고장이 아닙니다.) • 본 정수기에는 컴프레서가 장착되어 있어 냉장고와 유사한 소음이 있습니다. • 제품 내부에서 물 흐르는 소리가 날수 있습니다. 이 소리는 열교환 탱크의 냉각수가 열교환을 위해 회전하는 소리입니다. (소음이 너무 클 경우 고객센터로 연락하여 주십시오)
제품 누수 발생	조립(연결) 부위 불량	<ul style="list-style-type: none"> • 원수밸브를 잠그고, 전원코드를 뽑은 후 고객센터로 연락하여 주십시오.
불쾌한 맛과 냄새 발생	장기적 부재	<ul style="list-style-type: none"> • 단기(10일 이내): 냉수, 정수, 온수를 550ml씩 각 1회씩만 출수하여 버린 후 사용하여 주십시오. • 장기(10일 이후): 필요시 고객센터에 점검을 요구하십시오.
	부적합한 장소 및 제품을 장시간 사용하지 않음	<ul style="list-style-type: none"> • 모든 필터 교체 후 사용하여 주십시오. (필터 교체 방법 Page 19를 참조하여 주십시오.)
정수된 물에 미세한 입자 발생	급수시 발생하는 기포임	<ul style="list-style-type: none"> • 물 컵에 물을 받아 5분이상 경과후 확인하여도 미세입자가 있을 시 물 컵을 5-6회 좌우로 흔들어 미세입자가 있는지 재 확인해 주십시오. • 미세 입자가 계속 존재한다면 고객센터로 문의하여 필터를 교체하여 주십시오.
에러 발생	누수 에러 한 컵 LED+ 정수 LED 동시 점멸	<ul style="list-style-type: none"> • 원수 밸브를 잠그고 전원 플러그를 뽑은 후, 고객 상담실로 연락하세요.



고장, 이런 경우는 어떻게 하면 되나요?

• 고장수리로 의뢰하시기전에 아래사항을 확인해보시고 그래도 이상이 있을때는 서비스지정점이나 고객센터로 연락해 주세요. 제품 고장이 아닌 경우 출동시 비용이 발생할 수 있습니다.

현 상	예상원인	조 치 방 법
취수시 물 양이 적을 경우 (제품의 고장이 아닌 경우)	조리수 또는 그외 수전 동시 사용	<ul style="list-style-type: none"> • 조리수의 사용을 중지하고 제품을 사용하여 주십시오. (다른 제품과 동시에 사용할 경우 취수량이 줄 수 있습니다.)
	필터수명종료	<ul style="list-style-type: none"> • 필터 교환주기를 확인하여 필터를 교체하여 주십시오. • 필터 교체후에도 물양이 적을 경우 고객센터에 문의하여 주십시오.
	순간온수 가동 중 (WPU-A200C)	<ul style="list-style-type: none"> • 순간적으로 차가운 물을 뜨겁게 함으로 냉,정수 또는 조리수의 물양보다 적을 수 있습니다. • 설치수압이 약한 지역에서는 물양이 보다 적을 수 있습니다. (고객상담센터에 연락하여 주십시오)
온수 사용중 스팀이 분사될 경우 (WPU-A200C)	공급전원이 높음 (제품의 고장이 아닌 경우)	<ul style="list-style-type: none"> • 기준 공급전원(220V)보다 높을 경우, 온수 사용을 위해 적합하지 않을 수 있습니다. • 계속적인 온수 사용중 스팀 분사시 고객센터로 문의하여 주십시오.
온수 사용중 물 끓김이 있을 경우 (WPU-A200C)	순간온수의 기포발생 (제품의 고장이 아닌 경우)	<ul style="list-style-type: none"> • 순간적으로 물을 뜨겁게 함으로 취수 중 기포가 발생하여 끓김현상이 있을 수 있습니다.
온수 사용시 미지근한 물이 나올 경우 (WPU-A200C)	순간온수 히터의 고장	<ul style="list-style-type: none"> • 순간온수의 히터 고장이므로 고객센터로 문의하여 교체하여 주십시오.
온수가 나오지 않을 경우 (WPU-A200C)	온수 잠금 (제품의 고장이 아닌 경우)	<ul style="list-style-type: none"> • 온수 잠금 LED가 켜져 있을 경우 온수 기능 잠금 상태이므로, 온수 잠금 버튼을 5초간 길게 눌러 해제하여 주십시오. • 온수 잠금 해제 후에도 온수가 나오지 않을 경우 고객 상담 센터에 문의해 주십시오.
	순간온수 부품 불량	<ul style="list-style-type: none"> • 순간온수의 고장이므로 고객센터로 문의하여 교체하여 주십시오.



제품규격입니다.

- 외관 및 규격은 제품성능 개선을 위해 변경될 수 있습니다.
- 물 사용량에 따라 필터교환 주기는 달라질 수 있습니다.

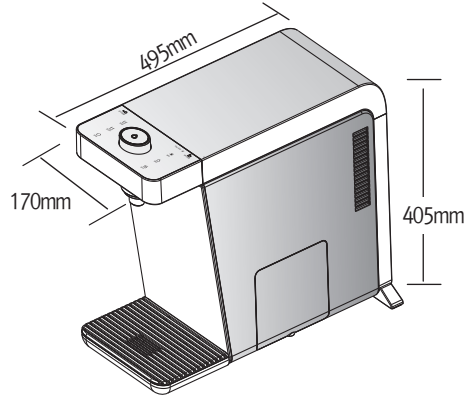

모델명		WPU-A100C	WPU-A200C
제품명		전기 냉정수기	전기 냉온정수기
제품중량		9.5kg(원수 주입 시 11kg)	10kg(원수 주입 시 11.5kg)
정격전압		AC220V / 60Hz	
냉각방식		컴프레서 냉각 열교환 방식	
정격용량	TOTAL	0.6A(55W)	13.5A(2,855W)
	온수	-	12.5A(2,800W)
	냉수	-	0.6A(55W)
저수용량	냉수	직수 방식	
	정수	직수 방식	
	온수	직수 방식	
온도조절장치		THERMISTER	
필터방식	1단계	항균 세디먼트 필터	
	2단계	블록 카본 복합 필터	
	3단계	나노세라믹 PAC 필터	
유효정수량		2,200L	
사용목적		상수도 정수	
사용용도		가정용	
사용조건	허용수압	117~785kPa(1.2~7.8bar)	
	허용수온	5°C~35°C	

※ 유효정수량 : 제품에 내장되어 있는 필터 등 오염물질 제거 장치들의 수명을 파악하기 위한 것으로, 클로로포름 등의 제거율로 산정된 정수량을 의미함.



필터사양입니다.

- 물 사용량에 따라 필터교환 주기는 달라질 수 있습니다.

필터사양

	명칭	필터교환주기	재질	기능	원산지(소재)	원산지(필터)
필터사양	항균 세디먼트 필터	4개월	부직포	여과	한국	한국
	블록 카본 복합 필터	4개월	압축 활성탄	여과&흡착	한국	한국
			부직포	여과		
나노세라믹 PAC 필터	12개월	나노알루미나 파이버 분말활성탄	정전흡착	미국	한국	

※ 필터교환주기 : 필터교환주기는 필터가 제 성능을 발휘할 수 있을 것으로 예상되는 시기를 의미합니다. 유입수의 수질이 안 좋은 지역이나, 그 사용량이 많은 경우에는 교환주기가 더 짧아질 수 있습니다.



폐가전제품 처리안내 입니다.

폐가전제품 처리안내

● 폐가전제품은 환경보호를 위해 다음과 같이 처리하세요.

1. 무료 처리시

- 동양매직 제품을 새로 구입하고 사용하던 기존의 동양매직 제품을 버리고자 하는 경우, 신제품 배달 시 무료로 처리해 드립니다. (당사 제품에 한함)

2. 유료 처리시

- 동양매직 제품 구입없이 기존에 사용하던 제품을 버리고자 하는 경우, 관할 주민센터에 연락하여 처리하면 됩니다.
- 동양매직에서는 고객의 편의를 위해 유상으로 제품 분리 서비스를 제공해 드립니다. (고객상담센터: 1577-7784)

 이 정수기는 소량(12g)이기는 하나 가연성 천연 가스(R-600a)를 냉매로 사용하고 있습니다. 따라서 정수기 폐기시, 지역 주민센터 혹은 폐기 전문 업체에 연락하시기 바랍니다.

Memo

Memo

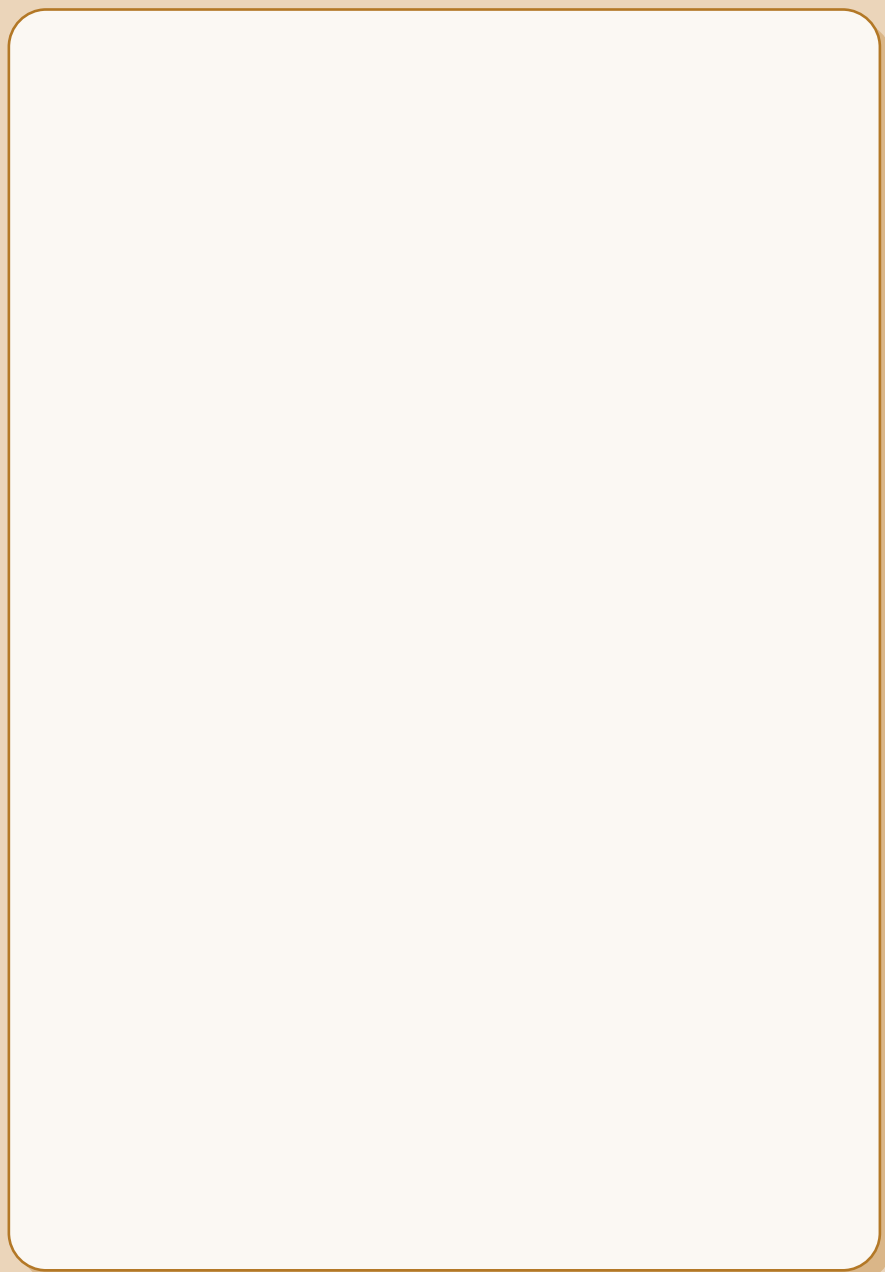

Memo

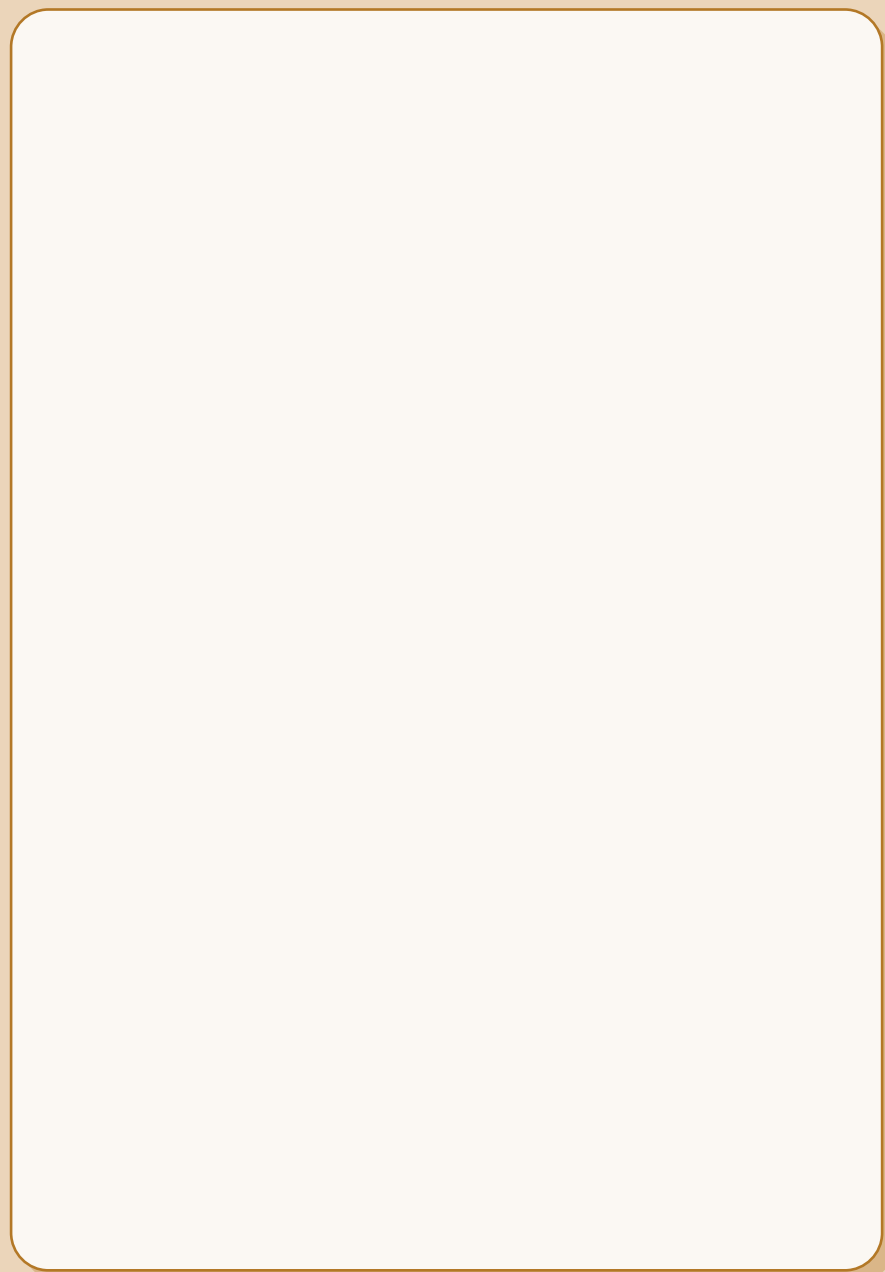

Memo

제품보증서

보증수기
(가정용)
품질보증기간 1년
부품보유기간 7년

서비스에 대하여

저희 동양매직에서는 품목별 소비자 분쟁해결 기준(공정거래위원회 고지 2009-1호)에 따라 아래와 같이 제품에 대한 보증을 실시합니다. 서비스 요청시 매직서비스(주) 또는 지정된 협력사에서 서비스를 합니다.

판매자 상호 및 연락처	(☎)
구입일 (판매자 기입란)	년 월 일

- 일반 제품을 영업용으로 전환하여 사용할 경우의 보증기간은 반으로 단축 적용됩니다. (영업장, 합숙시설, 공공장소 등)
- 품질보증기간은 제품 구입일자 부터 기산하며, 구입일을 확인할 수 없을 때는 제품제조일 또는 수입통관일로 부터 3개월이 경과한 날부터 품질보증기간을 기산합니다.

● 소비자 분쟁해결 기준

소비자 피해 유형	보증 내역				
	렌탈	멤버십	일시불		
			품질보증기간 이내	품질보증기간 이후	
정상적인 사용 상태에서 자연 발생한 성능, 기능상의 하자로 고장이 난 경우	구입 후 14일 이내에 발생한 고장에 대하여 고객의 교환 및 환불 요청	제품교환 또는 렌탈등록비 (선난리탈료 포함) 환불	해당없음	제품교환 또는 구입가 환불	해당없음
	구입 후 1년 이내에 고장이 발생하여 수리를 요하는 경우	무상수리	해당없음	무상수리	해당없음
	교환된 제품이 1개월 이내에 고장이 발생하여 수리를 요하는 경우	무상수리	무상수리	무상수리	해당없음
	제품 보증기간내 부품 단종등으로 인한 수리 불가능시	제품교환	해당없음	등급 제품으로 교환	해당없음
	동일하자로 2회 고장이 난 경우	무상수리	유상수리(프리미엄 멤버십은 무상수리)	무상수리	유상수리
	동일하자로 3회 고장이 난 경우	제품교환(1년내 3회발생시)	유상수리(프리미엄 멤버십은 무상수리)	제품교환	유상수리
	서로 다른 하자로 5회 고장이 난 경우	제품교환(1년내 5회발생시)	유상수리(프리미엄 멤버십은 무상수리)	제품교환	유상수리
	부품 보유기간내 수리가 불가능한 경우	제품교환	정액가가 상한 금액이 구입가의 5%를 가산하여 환급	제품교환	정액가가 상한 금액이 구입가의 5%를 가산하여 환급
	소비자가 수리 의뢰한 제품을 사업자가 분실한 경우	제품교환	정액가가 상한 금액이 구입가의 10%를 가산하여 환급	제품교환 또는 구입가 환급	정액가가 상한 금액이 구입가의 10%를 가산하여 환급
	제품구입 시 운송과정 및 제품 설치중 발생한 피해	무상수리 또는 제품교환	무상수리 후 미해결시 제품교환	무상수리 또는 제품교환	해당없음
소비자의 고의, 과실에 의한 성능, 기능상의 고장	수리가 가능한 경우	유상수리	유상수리	유상수리	유상수리
	부품보유기간내 수리가 불가능한 경우	유상수리에 해당하는 금액 정수 후 대체품으로 교환	유상수리(해당하는 금액 정수 후 정액가가 상한 금액을 적용하여 제품교환)	유상수리에 해당하는 금액 정수 후 제품교환	유상수리에 해당하는 금액 정수 후 정액가가 상한 금액을 적용하여 제품교환
기 타	천재지변 (낙뢰, 화재, 지진, 풍수해 등)에 의해 고장이 발생하였을 경우	무상수리	유상수리	유상수리	유상수리
	성능, 기능상 하자가 없는 상태에서 부품교환을 요청하는 경우	유상수리	유상수리	유상수리	유상수리

※ 고장이 아닌 경우 서비스를 요청하면 요금이 청구되며 서비스 신청전 사용설명서를 참고해 주십시오.
※ 이 보증서는 대한민국에서만 사용되며 다시 발행하지 않으므로 사용설명서와 함께 잘 보관해 주십시오.

동양매직
www.magic.co.kr

한국서비스품질 우수기업 Excellent Service Quality 	서비스도 매직이 최고입니다. 1577-7784 www.magic.co.kr
---	---

사후봉사가 우수한 기업에 대한 품질을 국가기관에서 보증하는
 인증마크입니다.

- 고객상담센터에서는 고객서비스의 일환으로 고객께서
 구입 사용중인 제품중에서 소모품인 식기세척기 세제, 린스/
 공기청정기 필터/정수기필터/비데필터/ 연수기 재생용액등을
 통신판매 하고 있습니다.