



● 척척고객상담센터

전국 어디에서나 국번없이 **1577-7784**

저희 동양매직은 전국 각 곳에 서비스센터 및 매직점을 설치 운영하고 있으며 고객께서 보다 쉽게 서비스를 받을 수 있도록 척척고객상담센터를 운영하고 있습니다. 사용중 제품에 이상이 발생하거나 문의사항이 있으시면 척척고객상담센터로 연락주시면 자세하고 친절하게 상담 해드리겠습니다.

동양매직 **77000** A/S 인증마크획득!



A/S인증마크는?

체계적인 서비스망을 통해 신속하고 공정한 A/S를 제공하는 업체에게 산업자원부기술표준원에서 부여하는 사후봉사 우수기업 인증마크입니다.

통신판매안내
**1577
7784**

동양매직 제품을 전화로 주문하시면 즉시 우송해 드립니다.

- 척척고객상담센터에서는 고객서비스의 일환으로 고객께서 구입·사용중인 제품중에서 소모품인 식기세척기 세제, 린스 / 공기청정기 필터/ 레인지후드 필터/ 진공청소기 먼지봉투 / 커피메이커 필터를 통신판매 하고 있습니다.
- 주문하신후 입금이 확인되면 서울/경인 지역은 3일 이내, 지방은 5일 이내 우송해 드립니다.



동양매직

서울시 중구 남대문로 5가 120번지
단암빌딩 18/24층

MAGIC



매직김치냉장고

매직김치냉장고 설명서 | **MKR-1820D**

안전한 사용을 위한 주의사항

제품을 보다 안전하게 사용하기 위해 꼭 읽어 주십시오.

안전한 사용을 위한 주의사항	2~5p
이런점이 좋습니다.	5p
사용전에 꼭 알아두어야 할 사항	6p
각부의 명칭과 기능을 알아볼까요?	7p
표시창 및 조작부 기능	8p
전원 버튼 사용방법에 대하여	9p
정전시 조치에 대하여	10p
김치 보관 할 때는	11p
야채/과일 보관 할 때는	12p
쌀/잡곡 보관 할 때는	13p
육류/생선 보관 할 때는	14p
냉동 보관 할 때는	15p
김치 숙성 할 때는	16p
디지털 김치 냉장고	17p
설치방법에 대하여	18p
손질 및 보관방법	19p
서비스에 관하여	20p

※ 사용전에 “안전한 사용을 위한 주의 사항”을 반드시 읽으시고 정확하게 사용하여 주십시오.
읽으신후 누구나 언제라도 볼수있는 장소에 보관하여 주십시오.



안전한 사용을 위한 주의사항

- 다음 지시되어 있는 사항들은 제품을 안전하고 정확하게 사용하여 예상치 못한 위험이나 손해를 예방하기 위한 것이므로 반드시 지켜주시기 바랍니다.
- 안전과 관련된 주의사항은 잘못 사용하면 예상되는 위험과 손해의 크기정도 그리고 위험발생의 긴급정도에 따라서 다음과 같이 구분하고 있습니다.

- ⚠ 경고** 지시사항을 위반할 경우 심각한 상해나 사망이 발생할 가능성이 있는 경우
- ⚠ 주의** 지시사항을 위반할 경우 경미한 상해나 제품손상이 발생할 가능성이 있는 경우
- ⚠** 이 그림기호는 위험을 끼칠 우려가 있는 사항과 조작에 대하여 주의를 환기시키기 위한 기호입니다. 이 기호가 있는 부분은 위험발생을 피하기 위하여 주의 깊게 읽고 지시에 따라야 합니다.

⚠ 경고

1. 접지확인

- 콘센트의 접지를 하십시오.
- 누전에 의한 감전의 원인이 됩니다.

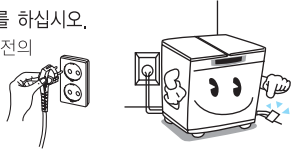

2. 젖은 손으로 플러그 취급 금지

- 물이 묻은 손으로 플러그를 빼거나 끼우지 마십시오.
- 감전의 원인이 됩니다.

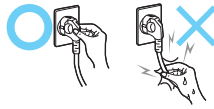

3. 손상된 전원코드 사용금지

- 전원코드가 찌꺼거나 눌려지 않도록 확인하고 사용하십시오.
- 화재나 감전의 원인이 됩니다.
- 전원코드 파손시 구입처 및 서비스 센터에 문의하여 교환하십시오.



4. 문어발식 전원플러그 사용금지

- 전원플러그를 문어발식으로 사용하지 마십시오.
- 전기 이상 발열에 의한 화재나 감전의 원인이 됩니다.

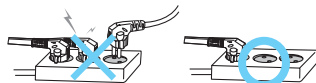

5. 전원플러그가 헐거운 상태에서 사용금지

- 전원플러그가 콘센트에 정확하게 꽂혀있는지 확인하고 사용 하십시오.
- 화재의 위험이 있습니다.

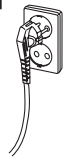

6. 금속봉 등을 삽입 금지

- 룸(기계실)에 젓가락등의 막대기(금속봉)를 넣지 마십시오.
- 감전의 원인이 됩니다.

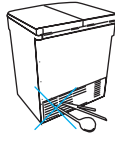

7. 습기가 많은곳 사용금지

- 습한곳 또는 주변에 물이 있는 곳에서 사용하지 마십시오.
- 누전으로 인한 감전의 원인이 됩니다.

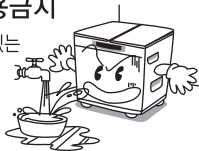

8. 전원코드 위에 무거운 물건을 올려 놓거나 코드가 제품 바닥에 눌러지지 않도록 주의 하십시오.

- 감전, 누전, 화재의 원인이 됩니다.



안전한 사용을 위한 주의사항

⚠ 경고

9. 화기에 근접하여 사용금지

- 제품 주위에는 전열기구 등 화기를 사용하지 마십시오.
- 화재의 위험 및 성능 저하의 원인이 됩니다.

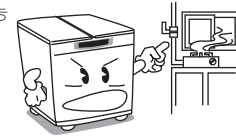

10. 제품 이상 및 고장시 운전중지

- 제품에 연기가 나거나 타는 냄새가 나는 등 제품 이상 및 고장시 전원코드를 뽑아 주십시오.
- 화재나 감전의 원인이 됩니다.

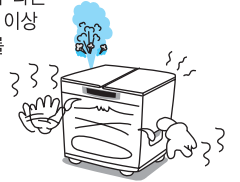

11. 분해, 수리, 개조 금지

- 당사의 서비스 직원이 아닌 미자격자에 의한 제품의 분해, 수리, 개조를 하지 마십시오.
- 이상 작동으로 인한 화재나 감전의 원인이 됩니다.

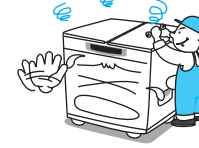

12. 혼자 운송, 설치 금지

- 제품 이동 및 운반시 2인 이상이 운반 하십시오.
- 떨어짐 등에 의한 상해의 원인이 됩니다.



13. 손가락 찌킴 조심

- 문을 열고 닫을 때 문 틈새 및 닫힘력에 의한 손가락 등의 찌킴에 주의 하십시오.
- 상해의 원인이 됩니다.



14. 청소시 제품에 물을 뿌리지 말것

- 청소할때 운전조작부, 기계실 등에 물이 들어가지 않도록 주의 하십시오.
- 화재나 감전의 원인이 됩니다.

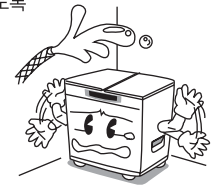

15. 냉장고 내에 가연성 물질보관 금지

- 냄새를 제거하기 위해 촛불 등 가연성물질을 켜놓지 마십시오.
- 화재의 원인이 됩니다.



16. 특수 용도 사용금지

- 음식물 보관용도 외의 특수용도 (한약, 약품, 화학약품, 학술용 시약 등 보관)로 사용하지 마십시오.
- 화재나 폭발의 원인이 됩니다.

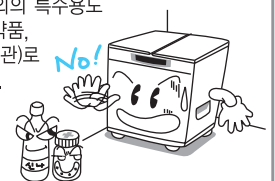



안전한 사용을 위한 주의사항

주의

17. 청소시 신나, 벤젠 등 사용금지

- 청소시 신나, 벤젠 등을 사용하지 마십시오.
- 제품의 변색, 벗겨짐, 제품 외관 손상등의 원인이 됩니다.

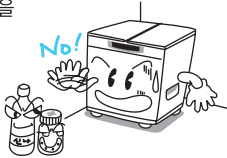

18. 전원확인

- 본 제품은 220V/60Hz 전용으로 반드시 전원을 확인 후 연결하여 주십시오.
- 제품 손상의 원인이 됩니다.



19. 유리병 종류 보관금지

- 냉장고에 유리병 등 깨지기 쉬운 물건을 넣지 마십시오.
- 상해의 원인이 됩니다.

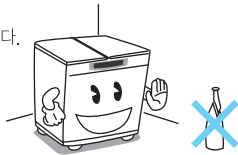

20. 부패, 변색된 음식물 사용금지

- 제품고장이나 김치, 식품류가 장기간 보관되어 심한 냄새나 부패, 변색된 김치, 식품류는 절대 먹지 마십시오.
- 배탈 및 식중독의 원인이 됩니다.

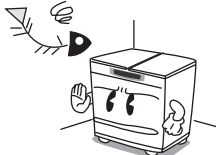

21. 문을 열고 닫을 때 충격 주의

- 문을 심하게 열어 젖히거나 닫을때 심한 충격을 주지 마십시오.
- 제품 손상의 원인이 됩니다.



22. 전용 용기 사용

- 김치나 야채, 생선류, 육류, 과일등을 보관하거나 숙성할때에는 반드시 전용 용기를 사용 하십시오.
- 제품의 성능저하 원인이 됩니다.

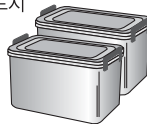

23. 청소시 전원 주의

- 청소하기 전에는 반드시 전원 플러그를 뽑아 주십시오.
- 감전의 원인이 됩니다.

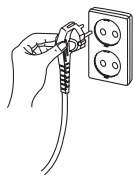

24. 부속품은 본제품의 것만 사용

- 부속품은 반드시 본 제품의 것만 사용 하십시오.
- 이상 작동의 원인이 됩니다.

25. 코스확인

- 숙성코스는 김치숙성 외에는 사용하지 마십시오.
- 제품 이상의 원인이 됩니다.

26. 경사진 곳에 설치금지

- 경사진 곳이나 울퉁불퉁한 곳에 설치하지 마십시오.
- 제품 고장의 원인이 됩니다.



안전한 사용을 위한 주의사항

주의

27. 가스누출시 전원코드 조작 금지

- 도시가스 등의 가스 누출이 있을 때는 전원 코드를 조작하지 말고 창문을 열어 완전히 환기 시키십시오.
- 전원코드를 조작하면 불꽃이 튀어 폭발 또는 화재, 화상의 원인이 됩니다.

28. 폐가전 처리

- 폐가전 제품 처리시 가스켓을 제거한 후에 지정된 처리 절차에 의해 폐기 하십시오.
- 상해 및 환경오염의 원인이 됩니다.

이런점이 좋습니다.

- 한쪽에서는 숙성, 한쪽에서는 보관/다양한 맛을 즐길수 있어요!
좌, 우쪽중 한쪽만 숙성 시킬수 있으며, 동시에 숙성 또는 보관도 가능하여 다양한 김치 맛을 맛볼 수 있습니다. 한겨울 명작 온도에 맞추어 자연의 김치맛을 내는 숙성방식 적용으로 한여름에도 한겨울 김장김치를 드실 수 있습니다.
- 직접 냉각방식으로 성능을 2배로...
직접 냉각 방식으로 냉각이 월등히 빠르고 균일하게 유지되므로 내부수분의 증발이 없어 김치, 야채등을 장기간 싱싱하게 보관합니다.
- 여름철 냉동실 부족현상 해소
우품에 냉동보관 기능을 적용하여 김치보관량이 상대적으로 적은 계절에는 냉동고로 사용할 수 있어 쓰임새가 더욱 많아 졌습니다.
- 다양한 김치와 보관식품을 선택할 수 있습니다.
배추김치, 무김치, 물김치등 다양한 김치를 특성에 맞게 선택할 수 있으며 육류/생선, 야채/과일, 쌀/잡곡 등의 신선보관이 가능합니다.
- 고내온도 표시기능
소비자가 실제 고내온도를 파악할 수 있으므로 문을 열지 않고도 김치의 숙성 및 보관상태를 알 수 있어 기호에 맞는 맛을 유지 보관 할 수 있습니다.
- 장기간 보관해도 맛의 차이가 나지 않습니다.
냉기가 김치통 중앙까지 골고루 전달되어 맛의 차이가 나지 않습니다.
- 탈취효과가 탁월합니다.
반영구 탈취제가 김치냄새를 맡꿈히 없애주어 늘 상쾌하고 위생적입니다.
- 안전도어 적용
냉장고 문을 열 때 원하는 위치에서 문을 정지 시킬 수 있고, 필요한 만큼만 열어서 사용하기 때문에 냉기손실을 최소화 하였으며, 안전하게 열고 닫을 수 있습니다.
- 자기진단이 가능합니다.
제품의 동작 이상 유무를 경보음과 함께 이상발생 메시지를 표시하여 신속한 A/S를 유도합니다.
- 각 료 전원 ON/OFF기능
계절에 따라 김치냉장고를 일부러만 사용할 수 있어 경제적입니다.



사용전에 꼭 알아두어야 할 사항

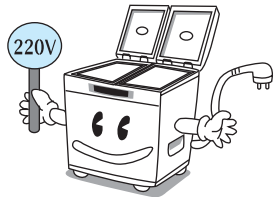

⚠ 본 제품은 AC 220V 전용입니다.

- 220V 전용 콘센트에 전원 플러그를 꽂아 사용하십시오.
- 110V 사용시 승압용 트랜스를 별도로 구입하여 사용하십시오.
- 용량이 맞지 않는 승압용 트랜스를 사용할 경우 고장의 원인이 됩니다.

반드시 알아두세요.

1 어린이가 접근해 만지거나 함부로 조작하지 않도록 하십시오.

- 오작동에 의한 재산상의 피해를 볼 수 있습니다.

2 정전일 때는 김치 냉장고 문을 가능한 열지 마십시오.

- 약 2~3시간 정도 전기가 들어오지 않아도 보관 식품에는 영향이 없습니다.

3 김치는 반드시 전용용기(김치통) 또는 밀폐용기를 사용 하십시오.

- 비닐봉지에 저장하거나 밀폐용기를 사용하지 않으면 열거나 쉽게 변질됩니다.

4 김치를 너무 가득 담지 마십시오.

- 김치가 익을 때에는 가스가 발생하게 되므로 김치를 가득 넣으면 김치국물이 넘쳐 김치의 맛이 변질될 수도 있습니다.
- 김치를 가득 넣으면 김치국물이 넘쳐 김치 냄새가 심하게 나고 청소하기가 불편합니다.

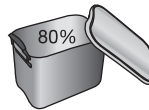

5 김치를 초기에 보관할 때는 반드시 김치 보관후 2~3일 이내에 김치통을 꺼내어 국물넘침이 없는지 확인 하십시오.

- 김치국물 넘침이 없어야 장기 보관이 가능합니다.

6 전기누전이나 감전사고를 막기 위해 반드시 접지해 주십시오.

- 콘센트에 접지단자가 있을 경우 따로 접지할 필요가 없습니다.
- 콘센트에 접지단자가 없을 경우 벽면 접지 단자나 구리판에 접지선을 연결하여 75cm이상 땅속에 묻어 주십시오. (플라스틱 수도파이프, 가스관, 전화선에 접지하지 마십시오.)

7 김치냉장고 및 김치통은 부드러운 소재를 이용하여 닦아 주십시오.

- 세제 닦으면 투경에 금힘이 생길 수 있습니다.
- 당사 제품은 식품을 신선하고 오래 보관하기 위해 직접 냉각방식을 채택하여 룸 내부에 성에 및 이슬이 생길 수 있습니다. 특히 냉동보관시에는 성에가 많이 생길 수 있습니다. 성에 제거시는 20page를 참조하십시오.



각부의 명칭과 기능을 알아볼까요?

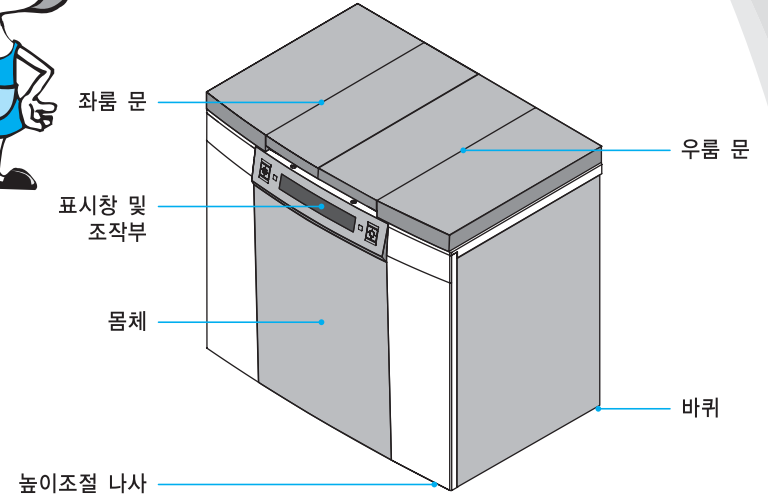

모 델 명	MKR-1820D
유 효 내 용 적	180ℓ
외 형 치 수	860(H)x940(W)x642(D)
정 격 전 압 및 주파수	AC220V 단상, 60Hz
정 격 소 비 전 력	전동기175W
제 품 중 량	70kg
냉 매	R-134a
부 속 품	김치저장용기 15Lx8개=120L
	사용설명서 1권

※ 김치냉장고 폐기시 환경 수거 비용입니다.

냉 장 고 수 수 료	500L 이상	8,000원
	300L 이상	6,000원
	300L 이하	4,000원

※ 서울시기준, 향후 변경될수도 있습니다.

※ 지역에 따라서 다를수도 있습니다.

※ 제품 폐기시 가스켓을 제거하여 주십시오.



표시창 및 조작부 기능 좌측ROOM, 우측ROOM 사용법이 동일함



전원 버튼 사용방법에 대하여

1 전원 버튼

- 각 룸의 전원을 끄거나 켤때 사용합니다.
- 좌우 ROOM을 따로따로 켜고 끌수 있습니다.
- 전원 버튼을 약 2초간 누르면 해당 ROOM이 자동으로 꺼지고 다시 약 2초간 누르면 켜집니다.

2 설정 버튼

- 보관선택, 김치선택, 입맛선택, 김치숙성 기능을 변경하고자 할때 사용합니다.
- 설정버튼을 약 2초간 길게 누르면 버튼 잠금 기능이 해제 됩니다.
- 설정 변경 모드에서 약 7초간 버튼을 누르지 않으면, 현재 표시된 상태로 동작되며 설정버튼을 누르면 즉시 동작됩니다.

3 보관 선택

- 보관하고 싶은 식품의 종류를 선택하는 버튼입니다.
- 1회 누를 때마다
좌품은 김치 ... 야채/과일 ... 쌀/잡곡 ... 육류/생선 ... 김치 순으로 표시창에 불이 들어오며,
우품은 김치 ... 야채/과일 ... 냉 동 ... 육류/생선 ... 김치의 순서로 표시됩니다.
원하시는 식품의 보관을 선택한 후 설정버튼을 누르십시오.

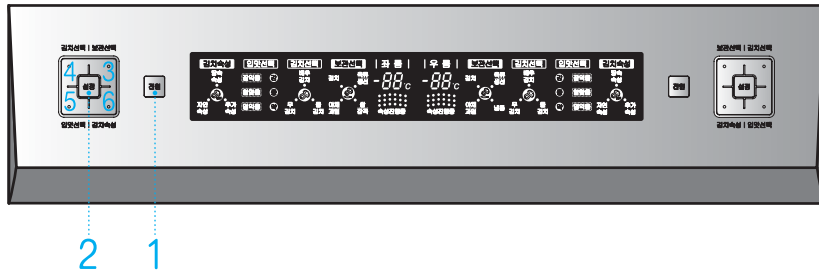

4 김치 선택

- 보관 및 숙성하고 싶은 김치의 종류를 선택하는 버튼입니다.
- 1회 누를때마다 배추김치 ... 무침기 ... 물김치 ... 배추김치 순으로 표시창에 불이들어옵니다.
- 원하시는 김치를 선택한 후 설정버튼을 누르십시오.
- ※ 주의사항
단, 보관선택에서 "김치" 선택 후 변경할수 있습니다.

5 입맛 선택

- 원하는 입맛과 온도를 선택하는 기능입니다.
- 1회 누를 때마다
숙성선택시에는 알맞음 ... 덜익음 ... 짭익음 ... 알맞음 순으로,
보관선택시에는 중 ... 약 ... 강 ... 중 순으로 표시됩니다.
- 원하시는 숙성/보관상태를 선택하신후 설정버튼을 눌러 주십시오.

6 김치 숙성

- 선택한 김치를 숙성하고 싶은 정도에 따라 선택하는 버튼입니다.
- 1회 누를때 마다 명숙숙성 ... 자연숙성 ... 추가숙성 ... 명숙숙성 순으로 표시창에 불이 들어옵니다.
- 숙성진행시 숙성바에 불이들어오며, 시간경과에 따라 익힘바가 순차적으로 점등 됩니다.
- 원하시는 숙성 선택후 설정 버튼을 눌러주십시오.
- 숙성이 완료되면 배추김치 "중" 보관상태로 자동 설정됩니다.

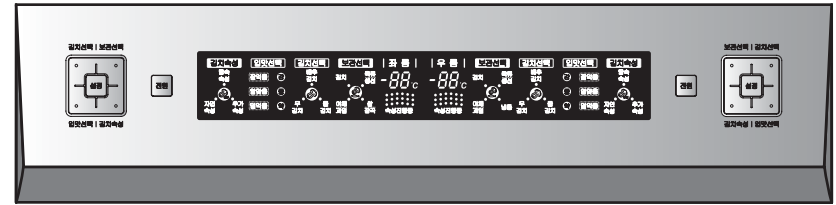

처음 제품을 구입하신 경우

아무 버튼이나 눌러주시면 "배추김치 보관" 을 바로 사용할수 있습니다.

- 김치 냉장고를 처음 구입하셨을 경우
- 콘센트를 플러그에 꽂으면 "삐" 하는 부저음과 함께 "보관선택, 김치", "김치선택, 배추김치", 입맛선택, "중" 이 표시되고 "좌룸, 우룸" 램프가 깜빡입니다. 이때 아무키나 누르시면 "배추김치(중)" 보관상태가 됩니다.

장시간 사용 하지 않을 때는

- 장시간 사용 하지 않을 때는 전원버튼을 눌러서 전원을 끈다음 전원 코드를 뽑아 놓으십시오.
만약 한쪽 룸만 사용하실 경우에는 사용하지 않는 룸의 전원 버튼을 "삐" 하는 부저음이 울릴때 까지 눌러(약2초) 전원을 꺼 주십시오.



정전시 조치에 대하여

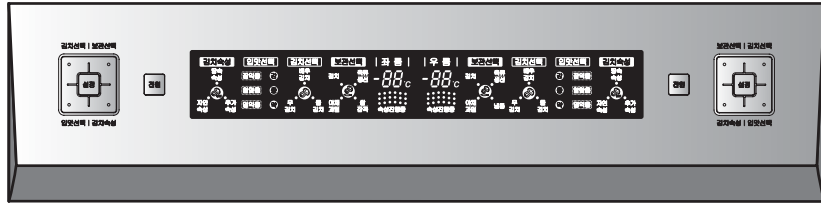

정전이 될 경우

- 정전이 장시간 될 경우 김치 냉장고 내부에 있는 음식이 상할수 있습니다. 따라서 음식물을 안전한 다른 곳으로 옮겨 보관하시기 바랍니다.
- 정전후 전원이 다시 들어오면 김치 냉장고는 자동으로 배추김치(중) 보관상태로 재 설정 됩니다. 이 때에 "좌롤, 우롤" 램프가 깜빡 거리므로 아무버튼이나 눌러 주십시오.
- 표시창의 램프가 깜빡거리는 경우는 정전이 되었다가 다시 전원이 들어온 것이므로 아래 내용을 잘 읽어 보시고 필요한 조치를 하시기 바랍니다.

주의

- 냉동식품을 보관중일때는 반드시 냉동 상태를 확인해 주십시오.
- 숙성중일 경우에는 김치의 숙성상태를 확인 후 계속 숙성할 것인지, 숙성을 중단할 것인지를 결정하여 주십시오.
- 보관중인 식품이 상하지 않았는지 반드시 확인하여 주십시오.

정전이 되었다가 다시 전원이 들어온 경우

- 자동으로 배추김치(중) 보관상태로 전환되고, 표시창의 램프가 계속 깜빡거리며, 고객님의 정전이 있었다는 사실을 알려드립니다. 이때에 아무 버튼이나 눌러주시면 됩니다. 따라서 다른 기능을 사용중일 때는 반드시 표시창을 확인하고, 원하는 기능으로 전환바랍니다.



김치 보관 할 때는



1 설정버튼을 "삐" 하는 소리가 날때까지 길게 누릅니다. (약 2초)

- "삐" 하는 부저음과 함께 표시창의 램프가 깜빡거리며, 풀림 상태가 됩니다.

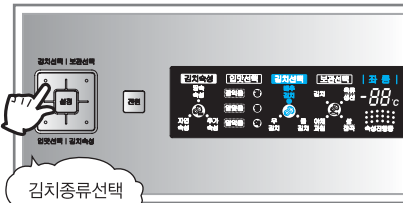

2 김치선택버튼을 눌러서 보관 하고자 하는 김치 종류를 선택합니다.

- 버튼의 원활한 동작을 위해 지정위치  를 눌러주십시오.
- 1회 누를 때마다 "삐" 하는 부저음과 함께 배추김치 → 무침기 → 물김치 → 배추김치 순으로 전환됩니다.
- 원하시는 김치의 램프에 불이 켜지도록 하십시오.
- ※주의사항
단,보관선택에서 "김치"선택후 변경할수 있습니다.

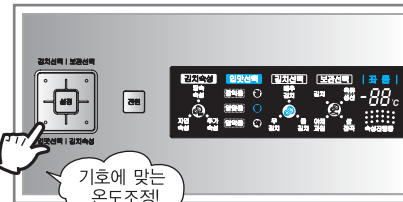

3 김치 보관 온도를 조정하고자 하시면 입맛선택버튼을 눌러 보관 온도를 조정할수 있습니다.(강, 중, 약)

- 버튼의 원활한 동작을 위해 지정위치  를 눌러주십시오.
- 입맛선택버튼을 누르지 않으면 "중" 으로 자동 설정됩니다.
- 원하시는 기능선택 후 설정버튼을 다시한번 누르시면 "삐" 하는 부저음과 함께 설정이 완료됩니다.
- 원하시는 기능선택후 아무 버튼도 누르지 않으면, 약 7초후 "삐" 하는 부저음과 함께 자동 설정 됩니다.

참 고

김치를 보다 신선하고 오래 보관하려면

- 김치를 저장하기전에 미리 김치 선택 버튼을 눌러 김치 냉장고 내부를 차갑게 한상태에서 김치를 저장 하시고, 가능한 문을 자주 열지 않도록 하여 주십시오.
- 김치를 보관한 후 2~3일 이내에 김치통을 꺼내서 김치국물이 넘치는지 확인하여 주십시오.

내부에 성애나 얼음이 생길 수 있습니다. 주기적으로 제거하여 주십시오.

김치보관시 "강" 으로 하면 김치가 얼수 있으므로 10~20시간 사이에 꼭 확인해 주십시오.



야채/과일 보관 할 때는



쌀/잡곡 보관 할 때는



1 설정버튼을 “삐” 하는 소리가 날때까지 길게 누릅니다. (약 2초)

- “삐” 하는 부저음과 함께 표시창의 램프가 깜빡거리며, 풀림 상태가 됩니다.



2 보관선택버튼을 눌러서 야채/과일에 불이 켜지도록 하십시오.

- 버튼의 원활한 동작을 위해 지정위치 ○ 를 눌러주십시오.
- 1회 누를 때마다 “삐” 하는 부저음과 함께
 - 좌클은 김치 → 야채/과일 → 쌀/잡곡 → 육류/생선 → 김치 순으로 표시창에 불이 들어오며,
 - 우클은 김치 → 야채/과일 → 냉동 → 육류/생선 → 김치의 순서로 표시됩니다.



3 야채/과일 보관 온도를 조정하고자 하시면 입맛선택버튼을 눌러 보관 온도를 조정할 수 있습니다.(강, 중, 약)

- 버튼의 원활한 동작을 위해 지정위치 ○ 를 눌러주십시오.
- 입맛선택버튼을 누르지 않으면 “중” 으로 자동설정됩니다.
- 원하시는 기능선택 후 설정버튼을 다시 한번 누르시면 “삐” 하는 부저음과 함께 설정이 완료됩니다.
- 원하시는 기능선택 후 아무 버튼도 누르지 않으면, 약 7초후 “삐” 하는 부저음과 함께 자동 설정 됩니다.

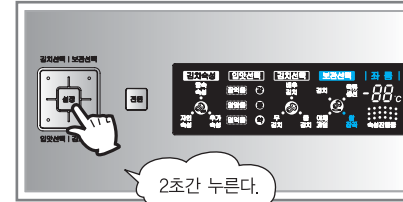

1 설정버튼을 “삐” 하는 소리가 날때까지 길게 누릅니다. (약 2초)

- “삐” 하는 부저음과 함께 표시창의 램프가 깜빡거리며, 풀림 상태가 됩니다.



2 보관선택버튼을 눌러서 쌀/잡곡에 불이 켜지도록 하십시오.

- 버튼의 원활한 동작을 위해 지정위치 ○ 를 눌러주십시오.
- 1회 누를 때마다 “삐” 하는 부저음과 함께
 - 좌클은 김치 → 야채/과일 → 쌀/잡곡 → 육류/생선 → 김치 순으로 표시창에 불이 들어오며,
 - 우클은 김치 → 야채/과일 → 냉동 → 육류/생선 → 김치의 순서로 표시됩니다.



3 야채/과일 보관 온도를 조정하고자 하시면 입맛선택버튼을 눌러 보관 온도를 조정할 수 있습니다.(강, 중, 약)

- 버튼의 원활한 동작을 위해 지정위치 ○ 를 눌러주십시오.
- 입맛선택버튼을 누르지 않으면 “중” 으로 자동설정됩니다.
- 원하시는 기능선택 후 설정버튼을 다시 한번 누르시면 “삐” 하는 부저음과 함께 설정이 완료됩니다.
- 원하시는 기능선택 후 아무 버튼도 누르지 않으면, 약 7초후 “삐” 하는 부저음과 함께 자동 설정 됩니다.

주의

- 반드시 전용 용기를 사용하여 주십시오.
- 김치 냉장고 내벽에 야채/과일이 닿으면 얼수 있습니다.

주의

- 반드시 전용 용기를 사용하여 밀봉시켜 주십시오.
- 그렇지 않으면 변질될수 있습니다.

참 고

야채/과일을 보다 신선하고 오래 보관하려면

- 열대과일류(바나나, 파인애플등)는 저온에서 상하기 쉬우므로 보관하지 마십시오.
- 내부에 성애나 물방울이 생길수 있습니다. 주기적으로 제거하여 마십시오.



육류/생선 보관 할 때는



냉동 보관 할 때는



1 설정버튼을 “삐” 하는 소리가 날때까지 길게 누릅니다. (약 2초)

- “삐” 하는 부저음과 함께 표시창의 램프가 깜빡거리며, 풀림 상태가 됩니다.



2 보관선택버튼을 눌러서 육류/생선에 불이 켜지도록 하십시오.

- 버튼의 원활한 동작을 위해 지정위치 ○ 를 눌러주십시오.
- 1회 누를 때마다 “삐” 하는 부저음과 함께
 - 좌클은 김치 → 야채/과일 → 쌀/잡곡 → 육류/생선 → 김치 순으로 표시창에 불이 들어오며,
 - 우클은 김치 → 야채/과일 → 냉동 → 육류/생선 → 김치의 순서로 표시됩니다.



3 육류/생선 보관 온도를 조정하고자 하시면 입맛선택버튼을 눌러 보관 온도를 조정할 수 있습니다.(강, 중, 약)

- 버튼의 원활한 동작을 위해 지정위치 ○ 를 눌러주십시오.
- 입맛선택버튼을 누르지 않으면 “중” 으로 자동설정됩니다.
- 원하시는 기능선택 후 설정버튼을 다시 한번 누르시면 “삐” 하는 부저음과 함께 설정이 완료됩니다.
- 원하시는 기능선택 후 아무 버튼도 누르지 않으면, 약 7초후 “삐” 하는 부저음과 함께 자동 설정 됩니다.

참 고

- 내부에 성에나 얼음이 생길수 있습니다. 주기적으로 제거하여 주십시오.
- 육류/생선은 3~7일 이내에 드실수 있는 양만 보관하시고, 장기간 보관을 원하시면 냉동 보관을 선택하여 주십시오.
- 병이나 유리로 된 용기는 넣지 마십시오. 내용물이 얼어 깨지면 다칠 수 있습니다.

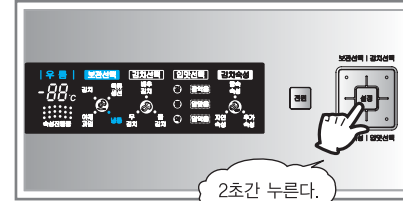

1 냉동보관은 “우름” 에서만 가능합니다.

2 설정버튼을 “삐” 하는 소리가 날때까지 길게 누릅니다. (약 2초)

- “삐” 하는 부저음과 함께 표시창의 램프가 깜빡거리며, 풀림 상태가 됩니다.

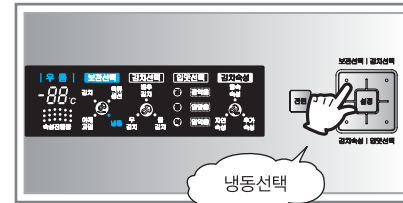

3 보관선택버튼을 눌러서 냉동에 불이 켜지도록 하십시오.

- 버튼의 원활한 동작을 위해 지정위치 ○ 를 눌러주십시오.
- 1회 누를 때마다 “삐” 하는 부저음과 함께 김치 → 야채/과일 → 냉동 → 육류/생선 → 김치의 순서로 표시됩니다.

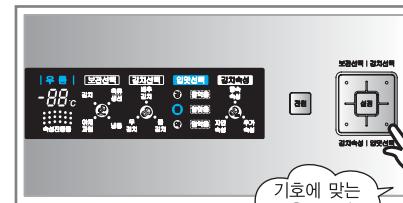

4 냉동 보관 온도를 조정하고자 하시면 입맛선택버튼을 눌러 보관 온도를 조정할 수 있습니다.(강, 중, 약)

- 버튼의 원활한 동작을 위해 지정위치 ○ 를 눌러주십시오.
- 입맛선택버튼을 누르지 않으면 “중” 으로 자동 설정됩니다.
- 원하시는 기능선택 후 설정버튼을 다시 한번 누르시면 “삐” 하는 부저음과 함께 설정이 완료됩니다.
- 원하시는 기능선택 후 아무 버튼도 누르지 않으면, 약 7초후 “삐” 하는 부저음과 함께 자동 설정 됩니다.
- “약” 은 “신선냉동” 기능입니다. 육류나 생선, 견과류 등을 오랫동안 보관하실 경우에 사용합니다. 유통방이나 아이스크림등은 보관하지 마십시오.
- “중” 은 “신선냉동” 과 “급속냉동” 의 중간단계의 냉동상태입니다.
- “강” 은 “급속냉동” 기능입니다.

참 고

- 냉동보관시에는 음식물이 얼수 있으므로 주의하여 주십시오.
- 냉동보관시 공기가 냉각되면서 문을 열기가 힘든 경우가 있을 수 있습니다.
- 내부에 성에나 얼음이 생길수 있습니다. 주기적으로 제거하여 주십시오.
- 병이나 유리로 된 용기는 넣지 마십시오. 내용물이 얼어 깨지면 다칠 수 있습니다.
- 젖은손으로 냉동식품 또는 김치냉장고 내부벽을 만지지 마십시오. 동상의 위험이 있습니다.



김치 숙성 할 때는



디지털 김치 냉장고



1 설정버튼을 “빠” 하는 소리가 날때까지 길게 누릅니다. (약 2초)

- “빠” 하는 부저음과 함께 표시창의 램프가 깜빡거리며, 풀림 상태가 됩니다.

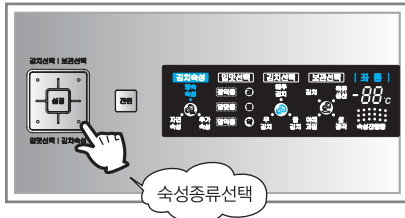

2 김치숙성버튼을 눌러서 원하는 숙성에 불이 켜지도록 하십시오.

- 버튼의 원활한 동작을 위해 지정위치 ○를 눌러 주십시오.
- 1회 누를때 마다 명숙숙성 → 자연숙성 → 추가숙성 → 명숙숙성 순으로 표시창에 불이 들어옵니다. 숙성진행시 숙성바에 불이들어오며, 시간경과에 따라 익힘바가 순차적으로 점등 됩니다.
- 숙성이 완료되면 보관상태(중)로 자동 전환됩니다. (추가숙성:김치맛이 원하였던 맛보다 덜익었을때 추가로 더 익히는 가능합니다.)

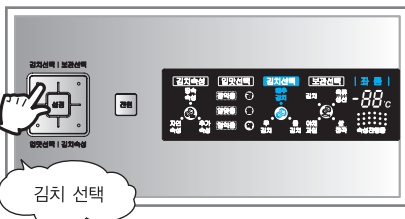

3 김치선택버튼을 눌러서 원하는 김치에 불이 켜지도록 하십시오.

- 버튼의 원활한 동작을 위해 지정위치 ○를 눌러주십시오.
- 1회 누를 때마다 “빠” 하는 부저음과 함께 - 배추김치 → 무침기 → 물김치 → 배추김치 순으로 전환됩니다.
- 원하시는 김치의 램프에 불이 켜지도록 하십시오.

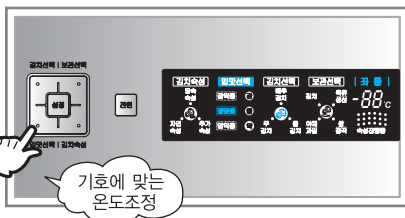

4 숙성온도를 조정하고자 하시면 입맛선택버튼을 눌러 보관 온도를 조정할수 있습니다.

- 버튼의 원활한 동작을 위해 지정위치 ○를 눌러 주십시오.
- 1회 누를때 마다 입맛음 → 덜익음 → 익힘음 → 입맛음 순으로 표시됩니다.
- 입맛선택버튼을 누르지 않으면 “입맛음”으로 자동설정됩니다.
- 원하시는 기능선택 후 설정버튼을 다시한번 누르시면 “빠” 하는 부저음과 함께 설정이 완료됩니다.
- 원하시는 기능선택후 아무 버튼도 누르지 않으면, 약 7초후 “빠” 하는 부저음과 함께 자동 설정 됩니다.

1 김치 종류를 보다 더 신선하게 보관하시려면

- 김치를 보관하기 2~3시간 전에 보관하고자 하는 품의 보관 기능을 선택하여 김치 냉장고 내부가 차가워지게 한 다음 보관하시면, 더 맛있는 김치를 드실 수 있습니다.
- 김치 냉장고 문은 가능한 한 자주 열지 않는게 좋습니다. 온도가 자주 변하면 김치 맛이 변하고 빨리 시어지기 때문입니다.

2 야채/과일을 보다 더 신선하게 보관하시려면

- 야채/과일 저장시 김치냉장고 내부에 약간의 성애나 물방울이 생길 수 있습니다.
- 수분이 많을 경우 야채나 과일의 표면이 얼 수 있으니 씻지 않은 상태에서 보관하시고 사용전에 세척하는 것이 좋습니다.
- 야채/과일이 벽면에 직접 닿으면 변질될 수 있으니 밀폐용기나 전용용기를 이용하여 저장하여 주십시오.

3 육류/생선을 보다 신선하게 보관하시려면

- 육류나 생선은 비닐이나 랩으로 포장하신 후 전용 밀폐용기에 보관하시면 좋습니다.
- 일반 용기에 보관하실 경우 다른 식품에 냄새가 배일 수 있으며 보관 식품이 쉽게 변질될 수 있습니다.
- 신선 보관 기간은 7일 정도이며 육류/생선 종류에 따라 다소 차이가 있을 수 있습니다.
- 육류/생선을 장기간 보관해야 할 경우 냉동보관 기능을 이용하여 주십시오.
- 육류/생선 보관시 냉장고 내부에 약간의 성애나 물방울이 생길 수 있습니다. 냉장고 문을 자주 열고 닫으면 보관 식품의 잠열에 의하여 성애나 물방울이 생기는 현상이므로 고장이 아니니 안심하고 사용하여 주십시오.

4 냉동 기능을 알차게 이용하시려면

- 육류/생선을 장기간 보관하시거나 냉동식품을 보관할 때 사용하는 기능입니다.
- 냉동 저장시 칸 내부에 성애나 얼음이 생길 수 있습니다. 이는 직접 냉각 방식에 따른 자연스런 현상입니다. 성애나 얼음을 제거할 때는 20page를 참조 하십시오.
- 젖은 손으로 냉동식품 또는 냉장고 내부벽을 만지지 마십시오. 동상의 위험이 있습니다.
- 냉동 식품을 2~3시간 전에 냉동보관 기능을 설정하여 충분히 냉각한 후 보관 식품을 보관 하십시오.
- 냉동 식품을 보관하실 때도 반드시 전용 용기를 사용하여 주십시오.
- 직접 냉각 방식을 채용하고 있으므로 냉장고내에 보관 하실 경우 표면 접촉으로 식품이 변질 될수 있습니다.



설치방법에 대하여

제품을 원하는 위치에 놓고 전원 플러그를 AC 220V 전용 콘센트에 연결하여 주십시오.



! 설치하실때에는...

- 바닥이 튼튼하고 수평한 곳에 설치 하십시오. 소음이 생길 우려가 있습니다. 통풍이 잘되도록 벽과 간격을 띄워 주십시오.
- 냉각능력도 좋아지고 전기료도 절약할 수 있습니다.

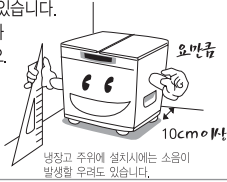

! 열기가 없는 곳에 설치하여 주십시오.

- 주위 온도가 높으면 보관 성능이 저하될 우려가 있으며 전기료도 많이 나올 수 있습니다.



! 습기가 적은 곳에 설치하여 주십시오.

- 물이 튀거나 습기가 많은 곳에서는 누전의 위험이 있고 녹이 쉽게 날 수 있습니다.

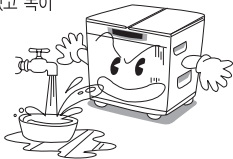

! 직사광선, 연탄가스, 연기가 발생하는 장소는 피해 주십시오.

- 변색될 우려가 있습니다.

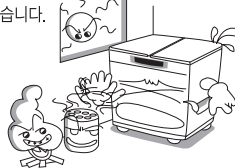

! 건물 외부에는 설치하지 마십시오.

- 외기온도가 5°C 이상 유지되는 곳에 설치하여 주십시오.
- 실내온도가 5°C~35°C 사이가 설치장소로 적당하며, 그 외의 온도에서는 김치맛이 변하거나 속성에 영향이 있을 수 있습니다.

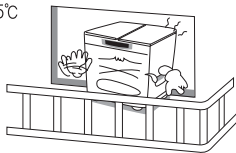

! 카페트위에 설치할 경우에는 열에 의해 변색될 염려가 있습니다.

- 단단한 널판이나 고무판을 깔아 주십시오.



! DOOR를 열때는...

- DOOR를 심하게 열어 젖힐 경우와 닫을 때 심한 충격을 가하게 되면 제품 및 조작부의 파손 우려가 있으니 주의 하십시오.



! 제품을 운반 할 경우 옆으로 누우거나 거꾸로 들지 마십시오.

- 안축기내 오일이 파이프쪽으로 흘러 제품 고장의 원인이 됩니다. 운반 중 부득이 45° 이상 기울어졌을 경우 제품을 바로 세운 후 1시간이상 경과 후 전원을 연결하여야 합니다.



손질 및 보관방법



! 청소할때는 전원 플러그를 뺀후 부드러운 천을 사용하여 식기용 세제 등으로 닦아 주십시오.

- 제품에 물을 뿌려서 청소하지 마십시오. 제품에 물을 직접 뿌리면 누전이나 고장의 원인이 됩니다.

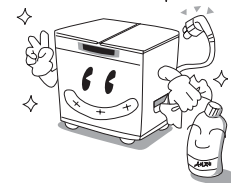

! 제품에 물을 뿌려서 청소하지 마십시오. 제품에 물을 직접 뿌리면 누전이나 고장의 원인이 됩니다.

- 제품에 물을 뿌려서 청소하지 마십시오. 제품에 물을 직접 뿌리면 누전이나 고장의 원인이 됩니다.

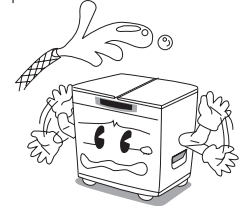

! 외관을 청소할 때는 외관에 손상을 주지 않도록 부드러운 천으로 청소해 주십시오. 운전 조작부는 물이나 중성세제가 스며들지 않도록 부드러운 천으로 닦아 주십시오.

- 외관을 청소할 때는 외관에 손상을 주지 않도록 부드러운 천으로 청소해 주십시오. 운전 조작부는 물이나 중성세제가 스며들지 않도록 부드러운 천으로 닦아 주십시오.

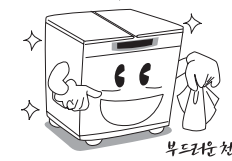

! 장기간 사용하지 않을 때

- 플러그를 빼고 내부를 깨끗이 청소하여 주십시오.
- 뚜껑을 열어 놓고 충분히 건조시켜 주십시오.
- 코드는 뒷면에 정리하여 주십시오.
- 부속품은 원래 위치에 넣어 주십시오.

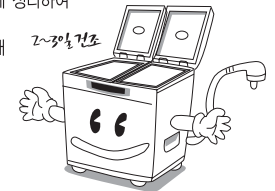

! 성에 및 이슬제거

- 성에를 제거할 때는 날카로운 칼 또는 수세미 등을 사용하지 마십시오.
- 성에가 많이 끼어 김치통을 빼내기 힘들 경우는 내부의 식품을 모두 꺼낸후 전원버튼을 이용해 물의 전원을 끄고 문을 열어두면 빨리 녹습니다. 물기는 꼭 부드러운 천으로 닦아서 제거해 주십시오.

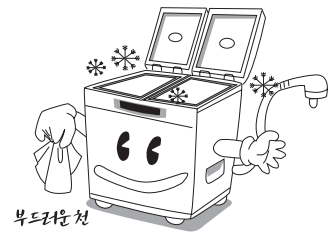



서비스에 관하여

1 보관 중 김치맛이 변할때

- 정전이 아닌가요?
- 전원플러그가 콘센트에 꽂혀 있나요?
- 햇빛을 받는 곳이나 전열기와 가까운 곳에 설치하지 않았는지요?
- 보관 표시에 불이 켜져 있는지요?

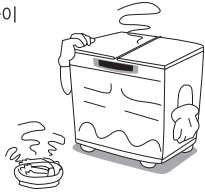

2 소음이 심하고 소리가 날때

- 설치 장소의 바닥이 약하거나 다리조정이 잘못되지 않았나요?
- 뒷면 또는 옆면이 벽에 닿아 있지 않나요?
- 물흐르는 소리는 작동시 일시적인 현상으로 고장이 아니며 냉매가 흐르는 소리입니다.

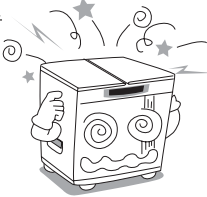

3 내부에 물방울이 맺히거나 성애가 끼는 현상

- 문을 자주 여닫지는 않았나요?
- 외부와의 온도차가 클때의 현상으로 고장이 아니며 마른 헹굼으로 닦은후 사용하여 주십시오.

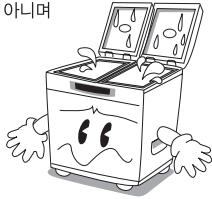

4 냉장고 뒤에서 '딱딱' 소음이 발생하는 현상

- 냉장고의 좌우로 온도를 잘 맞추기 위한 기능이므로 고장이 아닙니다.

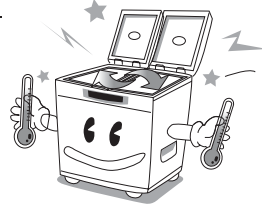

5 좌우로 온도가 차이가 나는 현상

- 좌우로 동일 기능이라도 주위온도, 사용조건, 내용물에 따라 좌우온도 편차가 생길 수 있으나 제품 성능에는 문제가 없습니다.

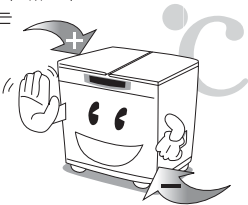

서비스 의뢰방법

- 1차적으로 상기 점검사항을 확인하시고 의문사항이 있으실 때 중앙매직 최척고객상담실(1577-7784)로 문의 하십시오.
- 자기진단기능 - 서비스 접수시 고내온도 표시부에 표시되는 내용을 알려주시면 보다 신속한 서비스가 가능합니다.

표시부	표시문자	내용
E2	E2	과냉상태
E4	E4	과열상태
E5	E5	센서단락

MEMO





MEMO

품질보증서

제 품 명	매직김치냉장고	모 델 명	MKR-1820D
제 조 번 호		구 입 일 자	
구 입 처		고 객 성 명	
주 소	전 화		

- 본 제품은 엄격한 시험검사를 거쳐 승인을 얻은 제품이며, 재정경제부 소비자 피해보상 규정에 의거 고객의 정당한 피해를 보상해 드립니다.
- 품질보증기간내에 정상적인 사용상태에서 발생한 성능,기능상의 하자에 대해서는 당사가 무상으로 수리해 드리고, 수리가 불가능한 경우는 제품을 교환해 드립니다.
품질보증기간에 해당되지 않은 다음의 경우는 유상 수리해 드립니다.
 - 1)품질보증기간이경과한 경우 발생한 성능불량 및 고장
 - 2)소비자의 고의 또는 과실로 인하여 발생한 피해
 - 3)당사의 서비스센터나 대리점이 아닌 장소에서 수리하여 발생한 고장
 - 4)사용전원의 이상이나 접속기기의 불량으로 인한 고장 (품질보증기간불문)
 - 5)부품자체의 수명이 다한 경우 (사용설명서에 포함된 경우에 한함)
 - 6)천재지변에 의한 제품의 고장 또는 결함
- 당사의 서비스를 원할 경우, 척척고객상담센터로 연락해 주시기 바랍니다.

제품별 품질보증기간 및 부품보유기간

제 품	품 질 보 증 기 간	부 품 보 유 기 간
매직김치냉장고	1년 (가정용에 한함)	8년

