

# 매직 그릴팬

HPT-600S



# 안전한 사용을 위한 주의사항

- 다음 지시되어 있는 사항들은 제품을 안전하고 정확하게 사용하여 예상치 못한 위험이나 손해를 예방하기 위한 것이므로 반드시 지켜주시기 바랍니다.
- 안전과 관련된 주의사항은 잘못사용할 경우 예상되는 위험과 손해의 크기정도 그리고 위험발생의 긴급정도에 따라서 다음과 같이 구분하고 있습니다.



**경고** 지시사항을 위반할 경우 심각한 상해나 사망이 발생할 가능성이 있는 경우



**주의** 지시사항을 위반할 경우 경미한 상해나 제품손상이 발생할 가능성이 있는 경우



이 그림기호는 위험을 끼칠 우려가 있는 사항과 조작에 대하여 주의를 환기시키기 위한 기호입니다.



이 그림기호는 해서는 안되는 금지표시 기호입니다.



이 그림기호는 반드시 지켜야 하는 지킴표시 기호입니다.

## 경고

❗ 전원코드가 파손 또는 흔들릴때는 사용하지 마십시오.

- 감전 및 누전이나 화재의 원인이 됩니다.
- 전원플러그 파손시 구입처 및 서비스센터에 문의하여 교환해 주십시오



❗ 전원플러그나 스위치는 물기가 있는 손으로 조작 또는 취급하지 마십시오.

- 감전, 발화의 원인이 됩니다.



⊘ 전원플러그에 묻어 있는 먼지나 이물질은 깨끗이 닦고 사용하십시오.

- 감전 및 화재의 원인이 됩니다.



⊘ 전원코드 위에 무거운 물건을 올려 놓거나 코드가 제품 바드에 눌러지지 않도록 하십시오.

- 누전 감전 화재의 원인이 됩니다.

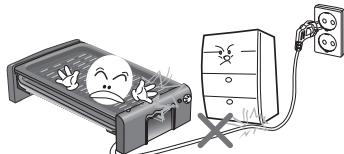

⊘ 수리 기술자 이외에는 절대로 분해 하거나 개조하지 마십시오.

- 고장, 화재, 감전의 원인이 됩니다.



❗ 전용콘센트를 사용해 주시고 교류 220 V 외에는 사용하지 마십시오.

- 감전 및 화재의 원인이 됩니다.

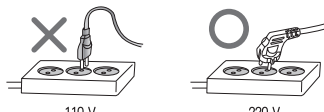

110 V

220 V



# 안전한 사용을 위한 주의사항

## 경고

- ❗ 전원코드를 뽑을 때는 반드시 전원 플러그를 잡고 뽑으십시오.

•감전 및 화재의 원인이 됩니다.

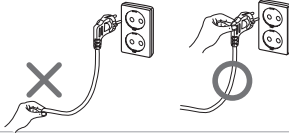

- ❗ 본체와 팬이 분리된 상태에서는 전원코드를 연결하지 마십시오.

•화재 및 화재의 원인이 됩니다.



- ⊘ 어린이가 혼자 사용하거나 어린이 손이 닿을 수 있는 곳에서 사용하지 마십시오.

•감전 상태의 원인이 됩니다.

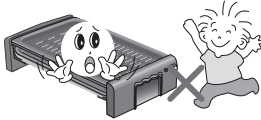

- ⊘ 사용중이나 사용 직후에는 고온상태 이므로 팬과 유리뚜껑을 만지지 마십시오.

•화상의 원인이 됩니다.

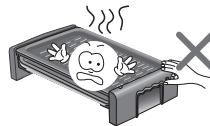

- ⊘ 사용중에 제품을 이동하지 마십시오.

•화상 및 감전의 원인이 됩니다.



- ⊘ 물받이에 물을 채우고 사용 하십시오.

•화재 및 변형의 원인이 됩니다.



- ⊘ 직사광선이 닿는 장소, 온도가 높은 곳, 화기 근처에서는 사용하지 마십시오.

•화재 및 변형의 원인이 됩니다.

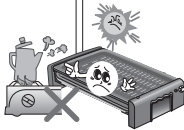

- ❗ 장판 비닐 테이블クロス, 종이 방석 천연대리석 등의 열에 약한 물건 위에서는 사용하지 마십시오.

•화재 및 상태 제품 파손의 원인이 됩니다.

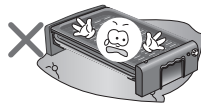

- ⊘ 팬없이 제품을 사용하지 마십시오.

•화재 및 제품 파손의 원인이 됩니다.

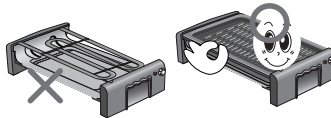



# 안전한 사용을 위한 주의사항

## ⚠ 경고

- ⊖ 경사진 곳이나 불안정한 곳에서는 사용하지 마십시오.  
• 화상 및 고장의 원인이 됩니다.



- ⚠ 습기가 많은 곳을 피해 주십시오. 썩크래, 욕실 등 습기가 많은 곳이나 물이 튀는 곳에서는 사용하지 마십시오.  
• 화재 및 고장의 원인이 됩니다.

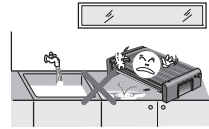

- ⊖ 제품에 심한 충격을 주거나 떨어뜨리지 마십시오.  
• 제품의 고장, 파손 및 감전, 화재의 원인이 됩니다.

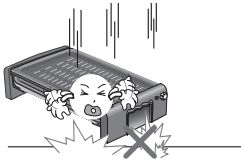

- ⊖ 도시가스 등의 가스누출이 있을 때는 전원 코드를 조작하지 말고 창문을 열어 환기를 시하십시오.  
• 화재, 화상의 원인이 됩니다.



- ⊖ 조립체결부는 완전히 체결하여 확인 후 사용하십시오.  
• 고장, 화재, 감전의 원인이 됩니다.

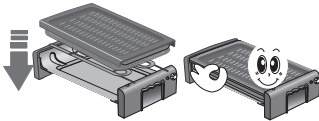

- ⊖ 청소할 때나 장시간 사용하지 않을 때는 전원 플러그를 빼 주십시오.  
• 감전 및 상해의 원인이 됩니다.



## ⚠ 주의

- ⚠ 폐마전 제품 처리시 태우거나 묻지 마시고 지정된 처리절차에 의해 폐기 하십시오.  
• 환경 오염 및 상해의 원인이 됩니다.



- ⚠ 제품청소시 시너, 벤젠, 왁스 등을 사용하지 마십시오.  
• 제품의 변색, 벗겨짐등 제품오염에 손상의 원인이 됩니다.





## 제품의 특징 및 규격을 알아볼까요?

### 2중 안전장치채용

- 과열방지, 온도휴즈 등을 채용하여 안전성을 향상 시켰습니다.

### 수분공급 및 기름받이 채용

- 그릴팬 사용시 물방아로 기름이 흘러내려 기름에 의해 구워지는 현상을 방지하였으며 물받이에 공급된 수분으로 부드럽고 맛있는 구이를 제공합니다.

### 특수 초강력 코팅 채용

- 조리면을 부식 처리 후 특수 코팅 처리하여 쉽게 벗겨지거나 음식물이 눌러 붙지 않습니다.

### 자동온도 조절기능 채용

- 약 70 °C에서 약 230 °C까지 온도조절이 가능하므로 요리의 종류에 따라 원하는 온도로 조절할 수 있도록 되어 있습니다.

### 팬 분리형 채용 (물세척 용이)

- 본체에서 팬을 쉽게 분리할 수 있는 구조로 되어 있어 사용의 간편함과 청소 및 물세척 편리성까지 갖추었습니다.

### 예열센서 채용

- 요리시점을 알려주는 예열센서를 채용하여 편리함을 더했습니다.

### 최대용량 팬 사이즈

- 여러명이 동시에 요리를 즐길 수 있는 사이즈로 식탁의 즐거움을 더했습니다.

제품  
규격

제품명	매직 그릴팬(전기로스타)
모델명	HPT-600S
정격 전압	AC 220 V~, 60 Hz
소비전력	1500 W
온도조절범위	약70 °C ~ 약230 °C
제품중량	약4 kg
본체크기	520 mm×280 mm×90 mm



## 각부의 명칭을 알아볼까요?

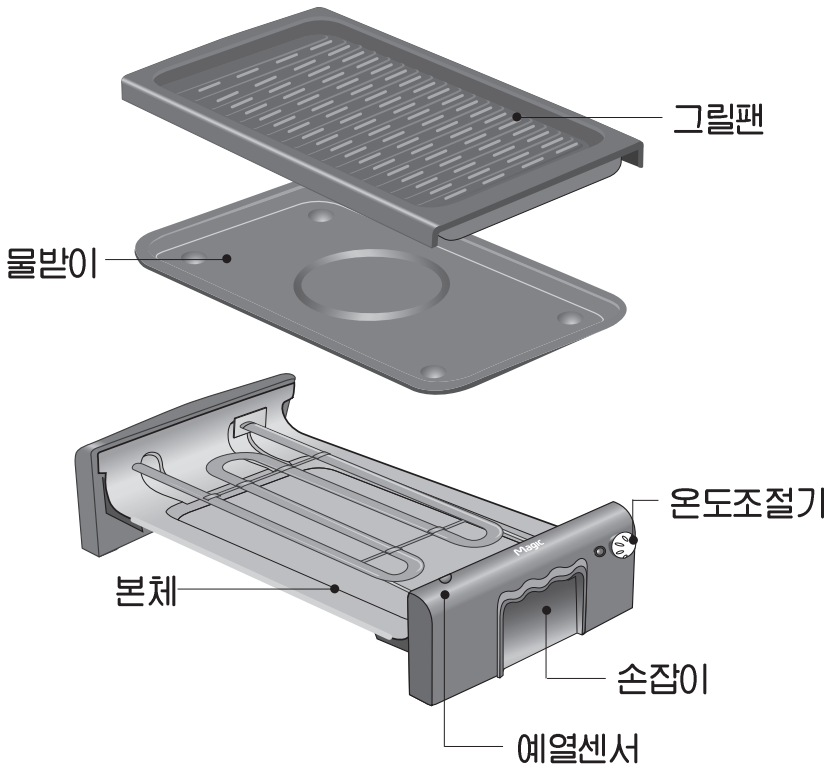



## 온도조절기의 기능을 알아보을까요?

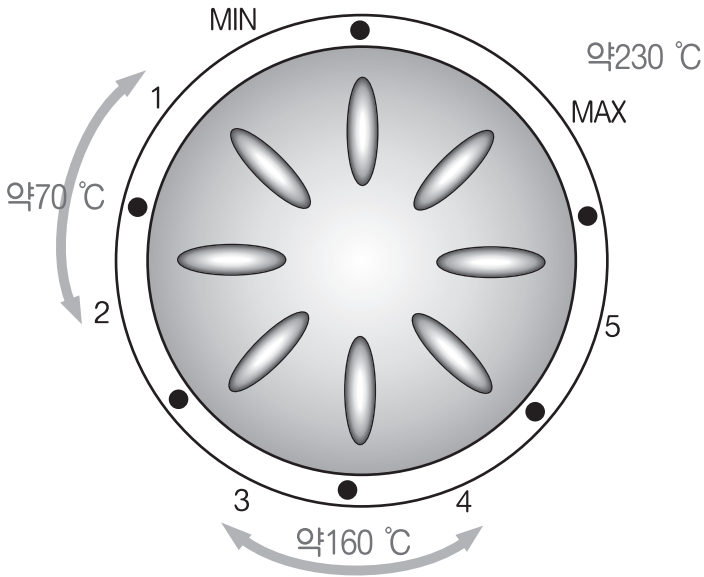

### 물 보충 방법

사용중 약 1시간 마다 물받이를 확인하여 물을 채워 주세요.

1. 온도조절기의 다이얼을 꺼짐상태에 놓아 주세요.
2. 충분히 식힌 후 팬을 들어올려 물받이를 확인합니다.
3. 물이 부족할 때에 물을 보충하여 주세요.
4. 물이 넘치지 않도록 약 400 ml(2컵) 정도의 물을 채워 주세요.



# 올바른 사용방법을 알아볼까요?

## 사용전 준비사항

### 1. 본체에 물받이를 바르게 넣어 주세요.

- ❶ 본체바닥의 반사핀에 물받이의 홈부위를 맞게 넣어 주세요.

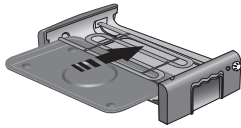

### 2. 물받이에 물을 반드시 채워 주세요.

- ❶ 물이 넘치지 않도록 약 400 ml(컵) 정도의 물을 채워 주세요.
- ❷ 사용중에는 약 1시간마다 확인하여 물을 채워 주세요.



### 3. 사용하고자 하는 팬을 물받이 위에 올려 주세요.

- ❶ 팬 플러그가 바르게 놓여 있는지 확인하여 주세요.

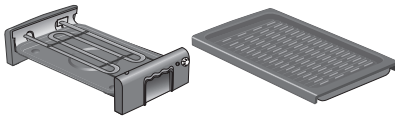

### 4. 전원 플러그를 콘센트에 꽂아 주세요.

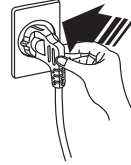

### 5. 다이얼을 돌려 원하는 기열단계를 표시 램프에 맞추어 기열 하세요.

- ❶ 눌러 붙는 경우 온도를 약(-1)으로 내려 사용하세요.
- ❷ 표시 램프가 켜져 있을 때 기열이 되고 있는 상태입니다.
- ❸ 표시 램프가 깜박이는 것은 온도를 유지하기 위해 가짐/카짐을 반복하는 것입니다.

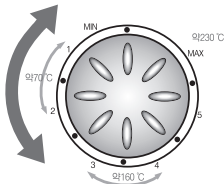

### 6. 요리가 끝나면 다이얼을 꺼짐 상태에 놓고 콘센트에서 전원 플러그를 빼 주세요.

- ⚠ 사용 중이나 사용 직후에는 고온상태이므로 팬과 물받이를 만지지 마세요.

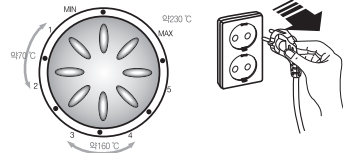





# 손질 및 보관방법입니다.

## 손질방법

- 전원플러그를 콘센트에서 빼고, 온도 조절기를 분리 후 손질 하세요.

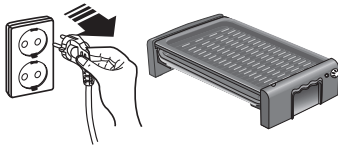

- 사용 중이나 사용 직후에는 고온상태 이므로 완전히 식은 후 손질 하세요.

- 시너(신나), 벤젠 등 유기용제와 거친 수세미를 사용하면 제품고손의 원인이 됩니다.



## 팬 및 물받이

- 부드러운 천에 식기용 세제를 사용하여 물에 담구어 세척하세요.



## 본체

- 부드러운 천이나 키친타올로 닦아 주세요.



## 보관방법

1. 외부와 내부를 깨끗이 청소 하세요.
2. 제품의 물기를 완전히 제거 하세요.
  - 부드럽고 미끈 천으로 닦거나 서늘한 그늘에서 완전히 말려 주세요.
3. 포장하여 보관 하세요.
  - 제품을 포장 상자에 담아 습기가 없는 곳에 보관 하세요.



## 고장? 어떻게 조치하는지 알아보까요?

• 고장수리를 의뢰하시기 전에 아래사항을 확인해 보시고 그래도 이상이 있을 때에는 고객상담실로 연락해 주십시오.

증상	원인	조치방법
전원이 들어 오지 않을 때	<ul style="list-style-type: none"> <li>● 전원플러그가 제대로 꽂혀 있습니까?</li> <li>● 다이얼이 꺼짐의 위치에 놓여 있지 않습니까?</li> </ul>	<ul style="list-style-type: none"> <li>● 전원플러그를 제대로 꽂으세요.</li> <li>● 다이얼을 가열 위치에 놓아 주세요.</li> </ul>
음식물이 눌러 붙을 때	<ul style="list-style-type: none"> <li>● 팬 바닥에 이물질이 있는 그대로 요리 하시지 않았습니까?</li> <li>● 높은 온도에서 무리하게 요리 하시지 않았습니까?</li> </ul>	<ul style="list-style-type: none"> <li>● 팬 바닥의 이 물질을 제거해 주세요</li> <li>● 온도를 낮추어 요리하세요.</li> </ul>
팬의 열이 약할 때	<ul style="list-style-type: none"> <li>● 다이얼의 온도설정이 너무 낮지 않습니까?</li> <li>● 전원이 220 V 일니까?</li> </ul>	<ul style="list-style-type: none"> <li>● 온도를 높여 요리 하세요.</li> <li>● 220 V 콘센트에 전원 플러그를 꽂아 주세요.</li> </ul>
가열 중에 소리가 날 때	<ul style="list-style-type: none"> <li>● 내부에 물이 남아 있지 않습니까?</li> </ul>	<ul style="list-style-type: none"> <li>● 물을 완전히 건조시켜 주세요.</li> </ul>

# 제품보증서

전기그릴  
(가정용)  
품질보증기간 1년  
부품보증기간 4년

## 서비스에 대하여

저희 SK매직(주)에서는 품목별 소비자 분쟁해결 기준(공정거래위원회 고시)에 따라 아래와 같이 제품에 대한 보증을 실시합니다.  
서비스 요청시 지정된 협력사에서 서비스를 합니다.

판매자 상호 및 연락처	( )
구입일 (판매자 구입란)	년 월 일

- 일반 제품을 영업용도로 전환하여 사용할 경우의 보증기간은 반으로 단축 적용됩니다. (영업장, 합숙시설, 공공장소 등)
- 품질보증기간은 제품 구입일자 부터 기산하며, 구입일을 확인할 수 없을 때는 제품제조일 또는 수입통관일로 부터 3개월이 경과한 날부터 품질보증기간을 기산합니다.

### ● 소비자 분쟁해결 기준

소비자 피해 유형	품질보증기간 이내	품질보증기간 이후
• 구입 후 10일 이내에 중요한 수리를 요할 때	제품교환 또는 구입가 환급	해당 없음
• 구입 후 1개월 이내에 중요한 수리를 요할 때	제품교환 또는 무상수리	해당 없음
• 제품 구입시 운송과정 및 제품설치 중 발생한 피해	제품교환	해당 없음
• 교환된 제품이 1개월 이내에 중요한 수리를 요하는 고장발생	구입가 환급	해당 없음
• 교환 불가ensi	구입가 환급	해당 없음
• 동일하자로 2회까지 고장 발생시	무상수리	유상수리
• 동일하자로 3회째 고장 발생시	제품교환 또는 구입가 환급	유상수리
• 서로 다른 하자로 5회째 고장 발생시	제품교환 또는 구입가 환급	유상수리
• 소비자가 수리 의뢰한 제품을 사업자가 분실한 경우		정액 감가상각한 잔여 금액에 구입가에 5%를 가산하여 환급
• 부품보증기간 이내 수리용 부품을 보유하고 있지 않아 수리가 불가능한 경우	제품교환 또는 구입가 환급	정액 감가상각 후 환급
• 수리용 부품은 있으나 수리가 불가능한 경우	제품교환 또는 구입가 환급	정액 감가상각 후 환급

### ● 소비자의 고의, 과실로 인한 고장인 경우

소비자 피해 유형	품질보증기간 이내	품질보증기간 이후
• 수리가 불가능한 경우	유상수리에 해당하는 금액정수 후 제품교환	유상수리 금액정수 후 감가상각 적용 제품교환
• 수리가 가능한 경우	유상수리	유상수리

### ● 무상서비스

- 품질 보증기간 이내에 정상적인 사용상태에서 발생한 고장 또는 결함.
- 당사에서 인정한 설치/서비스 기사가 수리한 후 2개월이내에 동일부위 재고장 발생시.

- \* 고장이 아닌 경우 서비스를 요청하면 요금이 청구되므로 서비스 신청전 사용설명서를 참고해 주십시오.
- \* 이 보증서는 대한민국에서만 사용되며 다시 발행하지 않으므로 사용설명서와 함께 잘 보관해 주십시오.

### 유상서비스

#### 고장이 아닌 경우

(기구세척, 조정, 사용설명, 설치 등 제품고장이 아닌 경우)

- 사용설명 및 분해하지 않고 간단한 조정시
- 인터넷, 인데나, 유선전화 등 외부환경 문제시
- 배송된 제품 초기 설치 및 판매점에서 부실하게 설치해 주어 재설치 시
- 제품의 이동, 이사 등으로 인한 설치 변경시
- 제품 내부 먼지 세척 및 이물 제거시
- 타사 제품(소프트 웨어 포함)으로 인한 고장 및 고장 설명시
- 구입시 고객요구로 설치한 후 재설치시
- 고객의 필요에 따른 서비스 요청시 (해당제품)  
(가스제품 열량변경, 제품청소 등)

#### 소비자 과실로 고장인 경우

- 소비자의 취급 부주의 및 잘못된 수리로 고장 발생시
- 가스종류, 가스압, 전기용량을 틀리게 사용하여 고장이 발생한 경우 (해당제품)
- 외부 충격이나 떨어뜨림 등에 의한 고장, 손상 발생시
- 당사에서 미지정된 소모품, 옵션품 사용으로 고장 발생시
- 당사에서 인정하지 않은 사람이 설치 또는 서비스를 실시하여 고장 발생시
- 사용설명서 내에 '주의사항' 을 지키지 않아 고장 발생시

#### 그 밖의 경우

- 천재지변(낙뢰, 화재, 연해, 수해 등에 의한 고장 발생시)
- 소모성 부품의 수명이 다한 경우 (소모성 부품은 별도 표기)
- 기본 설치 조건 외 추가설치시 유상 청구
- 전시품 구입시 외관품 수리는 유상 청구



www.skmagic.com

# SK매직 고객센터 1577-7784

[www.skmagic.com](http://www.skmagic.com)

고객상담실에서는 고객센터의 일환으로 고객께서 구입·사용중인 제품중에서 소모품 / 약제사리인 식기세척기 세제, 린스 / 공기청정기 필터 / 정수기 필터 / 비데 필터 / 연수기 재생용액 / 가스레인지 및 가스오븐레인지 건전지, 버너캡, 버너헤드, 삼발이 / 전기오븐 오븐용기, 스팀용기, 오븐장갑, 구이석쇠, 물통 등을 통신판매 하고 있습니다.