

Magic

가스레인지 Gas Range

GRA-4011B
GRA-4012B
GRA-4013B
GRA-4014B



사후봉사가 우수한 기업에 대한 품질을 국가기관인 산업자원부 기술표준원이 보증하는 인증마크입니다.

- 최적고객상담센터에서는 고객서비스의 일환으로 고객께서 구입·사용중인 제품중에서 소모품인 식기세척기 세제, 린스/공기청정기 필터/정수기필터/비데필터/ 연수기 재생용액등을 통신판매 하고 있습니다.

안전한 사용을 위한 주의사항

제품을 보다 안전하게 사용하기 위해 꼭 읽어 주십시오

• 안전한 사용을 위한 주의사항	2~7p
• 각부의 명칭과 기능을 알아볼까요?	8, 10p
• 탭버너부 조립방법을 알아볼까요?	9, 11p
• 탭버너 사용방법에 대하여 알아볼까요?	12p
• 설치전에 알아 두어야 할 부분입니다.	13p
• 설치장소를 알아볼까요?	14p
• 설치 및 가스호스연결은 어떻게 하면 되나요?	15p
• 사용후 청소는 어떻게 하면 되나요?	16p
• 고장? 이런 경우는 어떻게 조치하면 되나요?	17p
• 제품의 규격입니다.	18p

- 사용전에 "안전한 사용을 위한 주의 사항" 을 반드시 읽어 보시고 정확하게 사용하여 주십시오.
- 읽어 보신 후 누구나 언제라도 볼 수 있는 장소에 보관하여 주십시오.
- 본 제품은 국내(대한민국)용입니다. 전원, 전압이 다른 국외에서는 사용할 수 없습니다.

*외관은 품질의 향상을 위하여 예고없이 변경될 수 있습니다.

⚠️ 안전한 사용을 위한 주의사항

- 다음 지시되어 있는 사항들은 제품을 안전하고 정확하게 사용하여 예상치 못한 위험이나 손해를 예방하기 위한 것이므로 반드시 지켜주시기 바랍니다.
- 안전과 관련된 주의사항은 잘못사용할 경우 예상되는 위험과 손해의 크기정도 그리고 위험발생의 긴급정도에 따라서 다음과 같이 구분하고 있습니다.

⚠️ 경고 지시사항을 위반할 경우 심각한 상해나 사망이 발생할 가능성이 있는 경우

⚠️ 주의 지시사항을 위반할 경우 경미한 상해나 제품손상이 발생할 가능성이 있는 경우

- ⚠️ 이 그림기호는 위험을 끼칠 우려가 있는 사항과 조작에 대하여 주의를 환기시키기 위한 기호입니다.
- 🚫 이 그림기호는 해서는 안되는 금지표시 기호입니다.
- ❗ 이 그림기호는 반드시 지켜야 하는 지킴표시 기호입니다.

⚠️ 안전한 사용을 위한 주의사항

⚠️ 경고

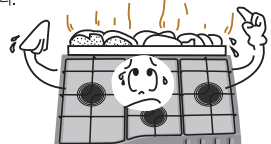
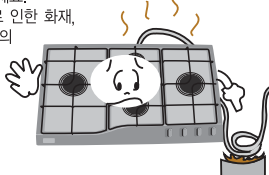
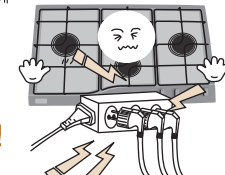
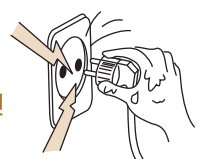
<p>❗ 외출시 반드시 소화</p> <ul style="list-style-type: none"> • 외출이나 취침시 또는 사용 후 반드시 제품을 소화시키고 가스밸브를 잠금주세요. • 과열 및 폭발로 인한 화재의 위험이 있습니다. 	<p>🚫 과열주의</p> <ul style="list-style-type: none"> • 열에 약한 용기나 시중의 불량 보조용구 등을 사용하지 마세요. • 과열 및 이상연소에 의한 화재의 위험이 있습니다. 
<p>🚫 가스호스의 발열부 접촉 금지</p> <ul style="list-style-type: none"> • 가스호스가 배기구나 발열부 등에 닿지 않도록 하세요. • 가스누설로 인한 화재, 폭발, 질식의 위험이 있습니다. 	<p>🚫 문어발식 전원 플러그 사용금지</p> <ul style="list-style-type: none"> • 전원플러그를 문어발식으로 사용하지 마세요. • 전기 이상 발열에 의한 화재나 감전의 위험이 있습니다. <p>안돼요!</p> 
<p>🚫 분해, 수리, 개조 금지</p> <ul style="list-style-type: none"> • 절대로 분해, 수리, 개조를 하지 마세요. • 이상 작동으로 인한 감전, 상해, 화재의 위험이 있습니다. 	<p>🚫 젖은 손으로 플러그 취급금지</p> <ul style="list-style-type: none"> • 물이 묻은 손으로 플러그를 빼거나 끼우지 마세요. • 감전의 위험이 있습니다. <p>감전</p> 
<p>❗ 부식성 가스 주위에서 사용금지</p> <ul style="list-style-type: none"> • 부식성 가스가 많은곳에서는 사용하지 마세요. • 가스누설에 의한 화재나 폭발의 위험이 있습니다. 	

⚠️ 경고

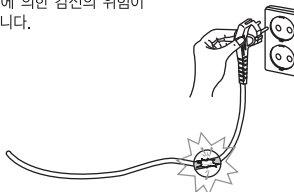
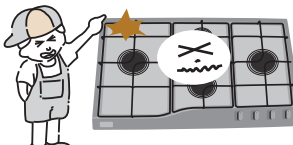
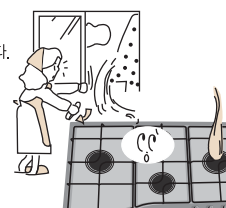
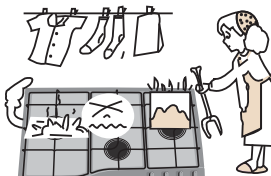
<p>🚫 접지확인</p> <ul style="list-style-type: none"> • 접지가 되어있지 않은 콘센트와 연장선을 사용하지 마세요. • 누전에 의한 감전의 위험이 있습니다. 	<p>⚠️ 어린이 접근, 조작금지</p> <ul style="list-style-type: none"> • 어린이가 만지거나 조작하지 않도록 하세요. • 화재나 화상의 위험이 있습니다. 
<p>🚫 가스사고 예방</p> <ul style="list-style-type: none"> • 가스가 새고 있을때는 중간밸브를 잠그고 환기를 시킨 후 척척고객상담센터로 연락하세요. (각종 스위치 등의 전기기기는 절대 조작하지 마세요.) • 화재나 폭발의 위험이 있습니다. 	<p>⚠️ 다른 용도로 사용은 위험</p> <ul style="list-style-type: none"> • 요리이외의 다른용도(빨래건조, 난방 등)로는 사용하지 마세요. • 화재의 위험이 있습니다. 



⚠️ 안전한 사용을 위한 주의사항

⚠️ 경고

<p>❗ 비눗물 사용 가스 누설점검</p> <ul style="list-style-type: none"> 호스연결구, 중간밸브 등의 연결부 등은 비눗물로, 누설여부를 확인하세요. 가스누설에 의한 화재나 폭발의 위험이 있습니다. 	<p>⊘ 가연성 물질 접근금지</p> <ul style="list-style-type: none"> 가연성 물질은 제품옆에 두지 마십시오. 화재나 폭발의 위험이 있습니다. 
<p>⚠️ 단단하고 수평한 곳에 설치</p> <ul style="list-style-type: none"> 제품은 단단하고, 수평한 곳에 설치 하세요. 화재나 상해의 위험이 있습니다. 	<p>⚠️ 제품 사용시 환기</p> <ul style="list-style-type: none"> 제품 사용시에는 반드시 환풍기나 창문을 열어 환기를 시켜주세요. 두통이나 일산화탄소 중독의 위험이 있습니다. 
<p>⊘ 요리중 옷, 앞치마 화기주의</p> <ul style="list-style-type: none"> 요리중에는 옷, 앞치마 등이 제품의 화기에 닿지 않도록 하세요. 화재 및 화상의 위험이 있습니다. 	<p>⚠️ 전원선 찌뚱 및 녹았는지 확인</p> <ul style="list-style-type: none"> 전원코드는선 배기구나 화기를 피하여 설치하고 찌뚱이나 녹지 않도록 확인하고 사용하세요. 화재나 감전의 위험이 있습니다. 
<p>⊘ 요리중 향시 관찰</p> <ul style="list-style-type: none"> 요리중에는 절대로 잠들거나 자리를 떠나지 마세요. 과열에 의한 제품 손상이나 화재의 위험이 있습니다. 	<p>⊘ 점화불량시 조치사항</p> <ul style="list-style-type: none"> 점화불량시에는 계속적으로 점화시도를 하지 마시고 적절고객상담 센터로 연락하세요. 폭발정화에 의한 화상의 위험이 있습니다. <p>전화주세요!</p> 

⚠️ 안전한 사용을 위한 주의사항

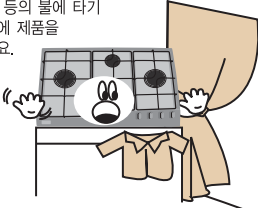
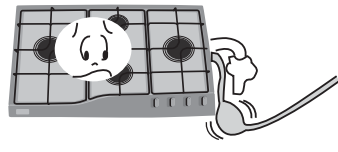
⚠️ 경고

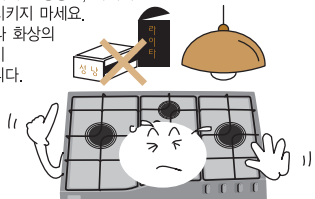
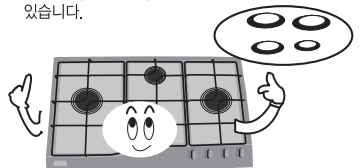
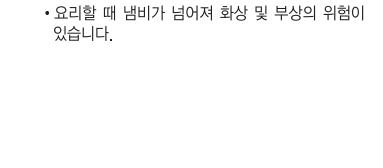
<p>⚠️ 환기가 잘되는 곳에 설치</p> <ul style="list-style-type: none"> 제품은 환기가 잘 되는 곳에 설치하세요. 불완전연소에 의한 일산화탄소 중독의 위험이 있습니다. 	<p>⊘ 불에 타기 쉬운 물질 근처에 설치 금지</p> <ul style="list-style-type: none"> 커튼, 이불, 옷 등의 불에 타기 쉬운물질 근처에 제품을 설치하지 마세요. 화재의 위험이 있습니다. 
<p>❗ 가스호스 꺾임, 눌림 확인</p> <ul style="list-style-type: none"> 가스호스는 꺾이거나 눌리지 않도록 하세요. 가스누설에 의한 화재 및 불완전 연소에 의한 일산화탄소 중독의 위험이 있습니다. 	<p>⚠️ 용기는 그레이트 중앙에</p> <ul style="list-style-type: none"> 요리시 용기는 그레이트 정 중앙에 놓고 사용하세요. 화재의 위험이 있습니다. <p>용기는 중앙에</p> 
<p>⊘ 화구보다 큰 보조용기(숟용기, 맥반석 용기 또는 내열도자기류)를 사용하지 마세요.</p> <ul style="list-style-type: none"> 불완전 연소로 인한 일산화탄소 중독 및 이상 과열로 인한 화재 또는 파손의 원인이 됩니다. 	<p>⊘ 정전시 점화금지</p> <ul style="list-style-type: none"> 정전시에는 성냥불, 라이터불로 점화시키지 마세요. 화재나 화상의 위험이 있습니다. 
<p>⚠️ 사용 전이나 청소 후 버너캡, 그레이트 등의 부속품은 정위치에 놓아 주세요.</p> <ul style="list-style-type: none"> 점화불량, 폭발정화, 가스누설에 의한 상해위험이 있습니다. 	<p>⊘ 바닥이 좁거나 불룩한 냄비 또는 바닥이 미끄러운 마블냄비 등 바닥이 불안정한 냄비를 사용하지 마세요.</p> <ul style="list-style-type: none"> 요리할 때 냄비가 넘어져 화재 및 부상의 위험이 있습니다. 



안전한 사용을 위한 주의사항

주의

신체접촉에 의한 화상주의

- 요리시 및 요리직후 30분간은 상판에 손이나 신체의 일부가 닿지 않도록 하세요.
- 화상의 위험이 있습니다.

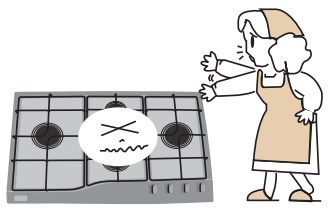

사용가스 확인

- 사용가스는 제품 명판에 지정된 가스만 사용하세요.
- 불완전연소에 의한 일산화탄소 중독 및 불착화, 폭발점화 등의 위험이 있습니다.

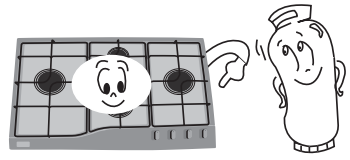

바람이 부는 곳에 설치금지

- 바람이 부는 곳에 설치하지 마세요.
- 불완전연소에 의한 중독의 위험이 있습니다.

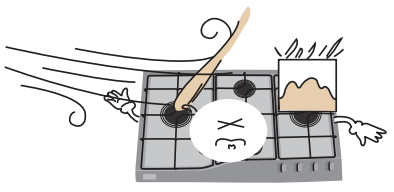

전원확인(220V)

- 본 제품은 220V, 60Hz전용으로 반드시 전압 확인후 전원을 연결하세요.
- 제품 손상의 원인이 됩니다.

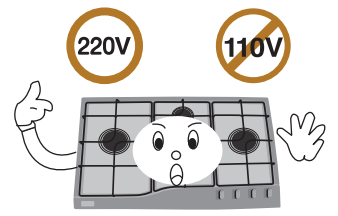

필요이상의 큰용기 사용금지

- 제품은 필요이상의 큰용기를 올려 사용하지 마세요.
- 제품 과열 및 불완전연소의 원인이됩니다.

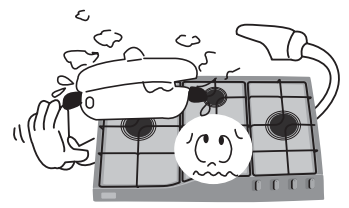

제품상판에 다량의 물을 얹지르지 마시고, 다량의 물을 얹질렀을 경우에는 사용을 멈추시고 당사 척척고객상담센터로 연락하세요.

- 누전 및 쇼트를 일으키고 감전, 화재의 위험이 있습니다.

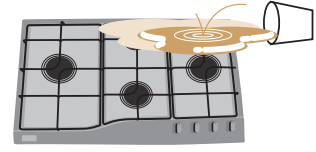

안전한 사용을 위한 주의사항

주의

사용가스 임의 변경금지

- 이사 등으로 가스 변경이 필요한 경우는 척척고객 상담센터로 연락하세요.
- 불완전연소에 의한 일산화탄소 중독 및 불착화, 폭발점화 등의 위험이 있습니다.

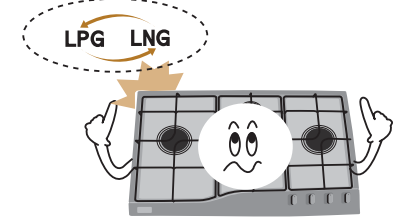

공연소 및 빈용기 요리금지

- 용기를 올려놓지 않거나 빈용기를 올려놓고 제품을 사용하지 마세요.
- 제품 과열에 의한 화재나 화상의 위험이 있습니다.

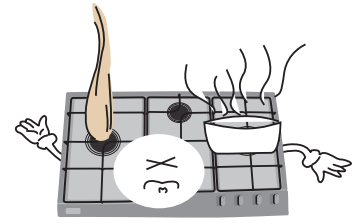

전기, 가전제품과 일정거리 유지

- TV, 라디오 등의 전기, 가전제품과는 70cm 이상의 거리를 유지하세요.
- 접음 발생이나 오동작의 원인이 됩니다.

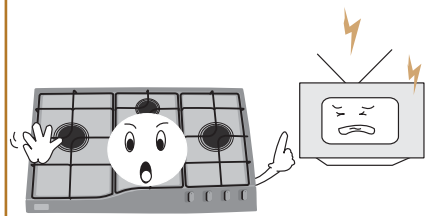

플라스틱 조리기구, 낙하물주의

- 플라스틱 조리기구 아래, 선반아래 등에는 제품을 설치하지 마세요.
- 과열에 의한 조리기구 갓 등의 변형이나 화재의 위험이 있습니다.

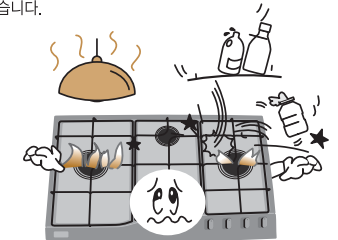

청소시 신나, 벤젠 등 사용금지

- 제품 청소시 신나, 벤젠, 왁스 등을 사용하지 마세요.
- 제품의 변색, 벗겨짐 등 제품 외관 손상의 원인이 됩니다.

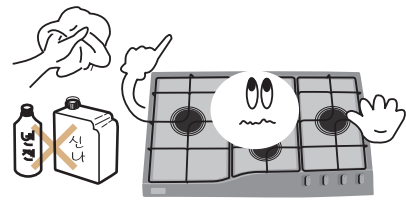

가스호스는 짧게, 늘어지지 않게

- 가스호스는 짧게, 늘어지지 않게 하세요.
- 불완전연소의 원인이 됩니다.

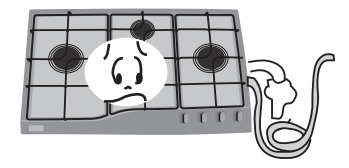



각부의 명칭과 기능을 알아볼까요?(GRA-4013B/4014B)

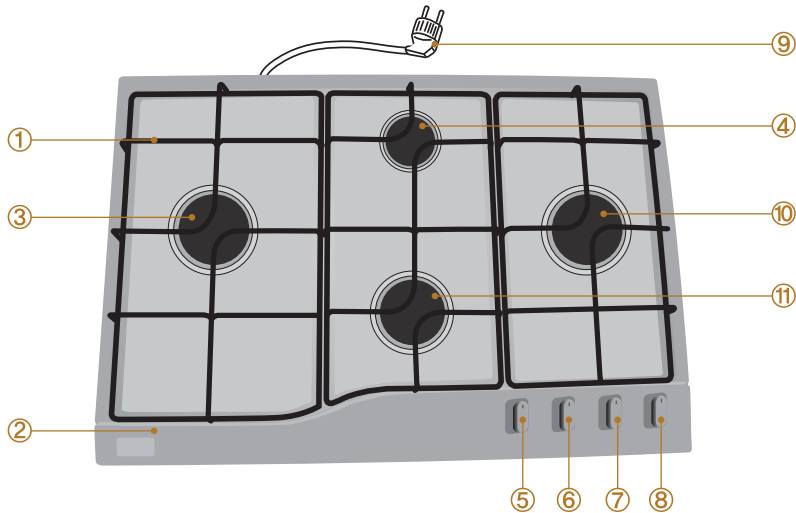

명칭과 기능 · 부속품

- | | | |
|-----------|--------------|-----------|
| ① 그레이트 | ⑤ 좌측 대버너 손잡이 | ⑨ 전원연결 코드 |
| ② 상 판 | ⑥ 중버너 손잡이 | ⑩ 대버너(우측) |
| ③ 대버너(좌측) | ⑦ 소버너 손잡이 | ⑪ 중버너 |
| ④ 소버너 | ⑧ 우측 대버너 손잡이 | |



사용설명서

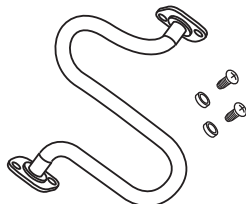

오븐연결도관 KIT
(GRA-4011B/4013B모델에 한함)



탑버너부 조립방법을 알아볼까요?(GRA-4013B/4014B)

탑 버너부는 이렇게 조립하십시오.

1. 커버바디를 올려주세요.

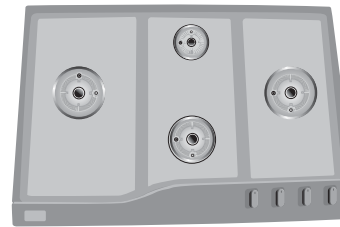

2. 버너캡을 올려주세요.

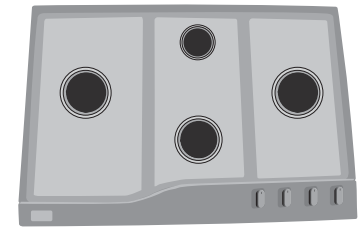

3. 그레이트를 올려주세요.

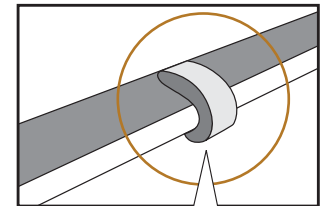
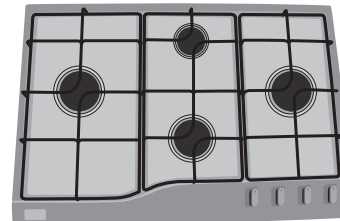

그레이트 하단부에 고무패킹이 끼워져 있는지 확인하십시오.

버너캡의 올바른 조립방법은...

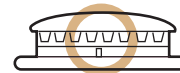

(좋은 상태입니다.)



(버너캡이 들렸습니다.)

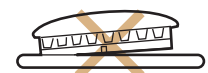

(기울어진 상태입니다.)

※버너캡을 정확하게 맞추지 않으면 황염 등 이상현상이 생길 수 있습니다.



각부의 명칭과 기능을 알아보까요?(GRA-4011B/4012B)

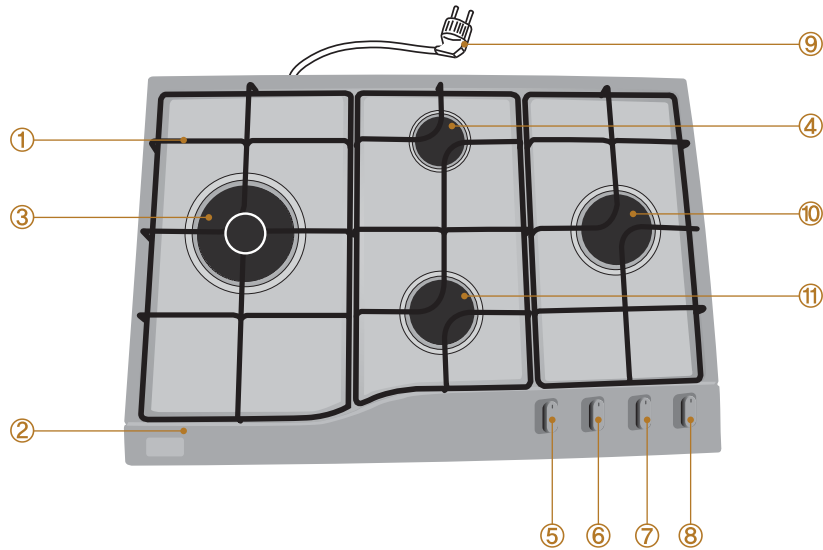

명칭과 기능 · 부속품

- ① 그레이트
- ⑤ 고열량버너 손잡이
- ⑨ 전원연결 코드
- ② 상 판
- ⑥ 중버너 손잡이
- ⑩ 대버너
- ③ 고열량 버너
- ⑦ 소버너 손잡이
- ⑪ 중버너
- ④ 소버너
- ⑧ 우측 대버너 손잡이

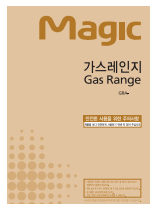

사용설명서

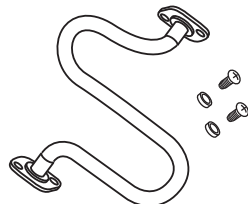

오븐연결도관 KIT
(GRA-4011B/4013B모델에 한함)



탑버너부 조립방법을 알아보까요?(GRA-4011B/4012B)

탑 버너부는 이렇게 조립하십시오.

1. 커버바디를 올려주세요.

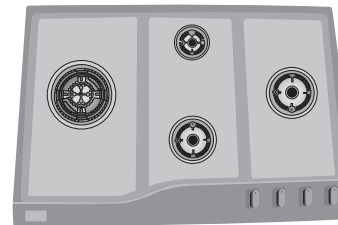

2. 버너캡을 올려주세요.

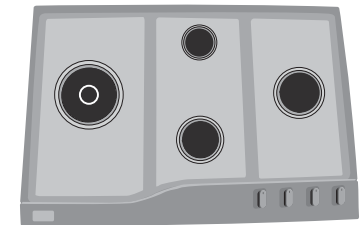

3. 그레이트를 올려주세요.

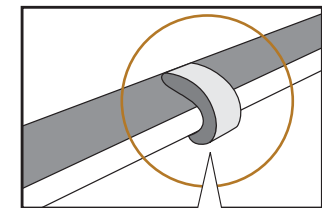
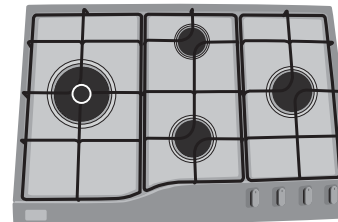

그레이트 하단부에 고무패킹이 끼워져 있는지 확인하십시오.

버너캡의 올바른 조립방법은...

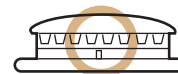

(좋은 상태입니다.)

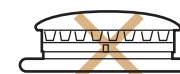

(버너캡이 들렸습니다.)



(기울어진 상태입니다.)

※버너캡을 정확하게 맞추지 않으면 황염 등 이상현상이 생길 수 있습니다.



탑버너 사용방법에 대하여 알아보까요?

컬 때

- 1 가스중간밸브를 누르면서 화살표방향으로 돌려 가스관을 열어주세요.

- 그림은 중간밸브가 열린 상태입니다.



- 2 점화손잡이를 누르면서 돌려 불을 붙여주세요.

- 점화손잡이를 누르면서 'ON(점화)' 위치까지 돌려 불이 붙으면 3~4초동안 누르고 있다가 손을 떼세요.
- '따다닥'하는 소리와 함께 불이 붙습니다.
- 점화 후 반드시 점화여부를 확인하여 주십시오.

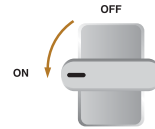

- 3 점화손잡이를 돌려 알맞은 화력으로 조절하세요.

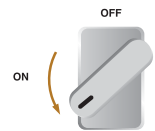

끝 때

- 1 점화손잡이를 화살표방향으로 'OFF(소화)'위치까지 돌려 주세요.

- 소화시 '퍽'하는 소리가 나는 경우가 있으나 이것은 잔류가스의 불이 버너에서 소화되면서 나는 소리로 제품에는 이상이 없습니다.
- 소화 후 반드시 소화여부를 확인하여 주십시오.

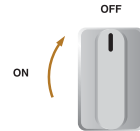

- 2 가스중간밸브를 반드시 잠그세요.

- 손잡이 부분을 화살표 방향으로 돌려 주세요.
- 그림은 중간밸브가 닫힌 상태입니다.



안전장치가 작동하였을 때

- 사용중 국물이 끓어 넘치거나 바람이 불어 불이 꺼졌을 경우에는 가스자동차단 안전 장치가 작동 하기까지 약간의 시간이 걸려 미량의 가스가 유출되므로 즉시 "소화" 시키고 환기를 시킨 후 재점화하여 주십시오.
- 가스자동차단 안전장치의 열감지부에 이물질이 묻거나 간격이 달라지면 점화 또는 가스자동차단 시간이 지연되므로 주의하여 주십시오.



설치전 알아두어야 할 부분입니다.

제품 치수는

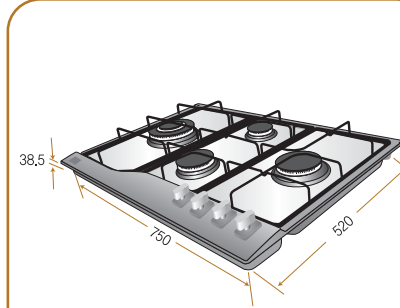

설치후 치수는

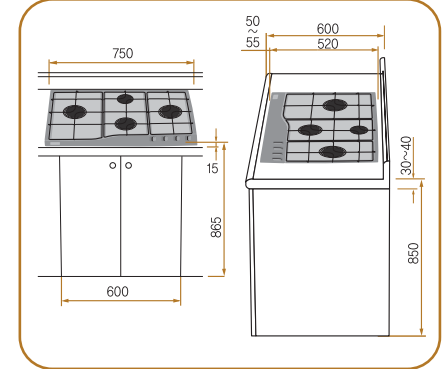

싱크대 치수는

- 제품설치가 가능한 싱크대의 길이는 최소 600mm, 높이는 최소 850mm 이상입니다.

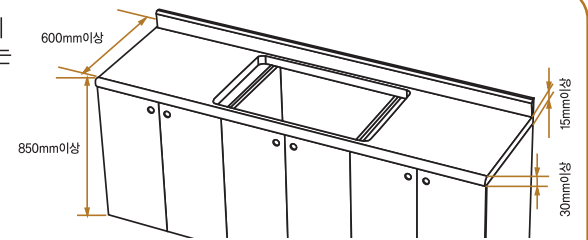

- 싱크대 상판은 변형을 방지하기 위해 충분한 내열성을 가진 재질로 된 제품을 사용하십시오.

싱크대 상판의 구멍 치수는

- 싱크대 상판의 구멍은 설치 설명서 및 그림의 치수를 참고하여 정확하게 가공하여 주십시오.

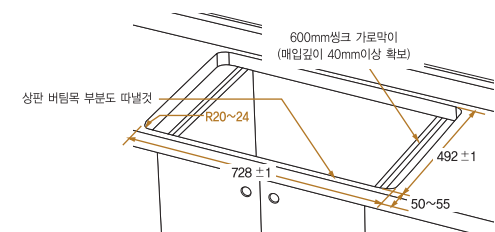



설치 장소를 알아볼까요?

설치장소의 선택

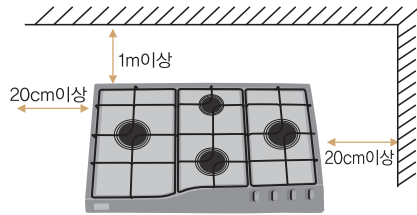

- 화재의 위험이 없는 곳을 선택하십시오.
- 제품주위에 가연성물질이 없는가 살피시고, 옆면이 20cm, 뒷면은 1m이상 떨어져 설치하십시오.

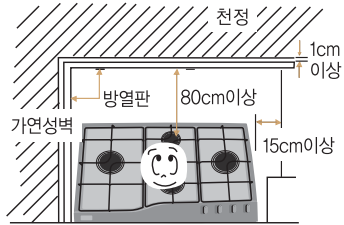

- 제품을 오래 사용하기 위해 습기가 적은 곳에 설치하십시오.
- 바닥이 단단하고 경사지지 않는 곳에 설치하여 주십시오.
- 가연성의 벽으로부터 20cm이상 떨어져 설치할 수 없을 때는 그림과 같이 별도의 방열판을 붙여 사용하여 주십시오.

화재의 위험으로부터 멀리



- 물건이 떨어질 염려가 있는 선반 아래나 커튼, 가구 등 타기 쉬운 물건이 있는 주위에는 설치하지 마십시오.
- 사람이 자주 드나드는 곳은 피하여 주십시오.
- 싱크대 설치시 가스대 측면이 제품 높이보다 높지 않게 설치하여 주십시오.
- 주변에 가연성 물질(가솔린, 벤젠, 신나...)이 있는 곳은 피하여 주십시오.
- 바람이 직접 닿는 곳은 불이 꺼질 염려가 있으므로 피하여 주십시오.



설치 및 가스호스 연결은 어떻게 하면 되나요?

- 가스기구를 설치할 때는 반드시 자격을 갖춘 시공업자에게 의뢰하여 설치하십시오.
- 사용가스를 임의로 변경하지 마십시오. (이사 등으로 변경이 필요한 경우 당사 척척고객상담센터로 연락해 주십시오.)

설치방법

1. 가스호스를 연결 해주십시오.
(아래 가스호스 연결 방법참조)

3. 그레이트, 버너캡, 커버덕트등이 올바르게 조립되어 있는 지 확인하여 주십시오. (9p참조)
(버너가 올바르게 조립되어 있지 않으면 소음이나 이상연소 등이 발생할 수 있습니다.)

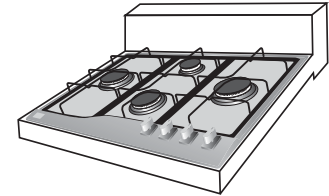

2. 제품을 싱크장 상판에 안착시켜 주십시오.

4. 전원을 연결하여 주십시오.
5. 가스오븐과 조합 설치할 경우 오븐 배관과 연결후 연결부는 반드시 비눗물 등으로 가스누설 검사하여 주십시오.
6. 오븐과 조합설치시(조합설치모델에 한함) 별도의 가스도관(첨부부속품 이용)을 사용 결합하여 설치하십시오. 이때 연결부는 실(고무)패킹이 있는지 꼭 확인하시고 가스누설 여부를 꼭 점검하십시오.

가스호스 연결방법

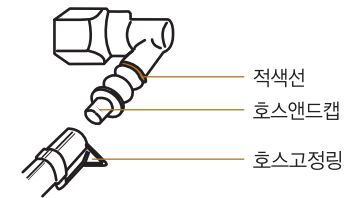
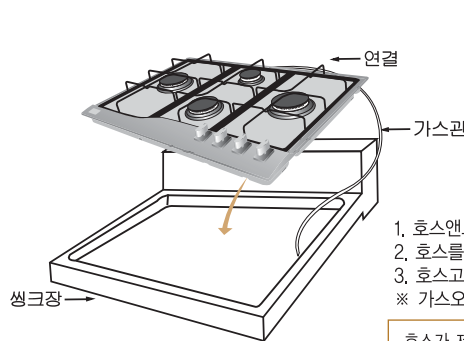

1. 호스앤드캡을 제거하세요.
 2. 호스를 적색선까지 끼워 주십시오.
 3. 호스고정링으로 단단하게 조이세요.
- ※ 가스오븐과 조합 설치할 때는 호스엔드가 필요없습니다.

호스가 제품에 닿거나 제품아래를 지나가지 않도록 하십시오.



사용후 청소는 어떻게 하면 되나요?

- 평상시 점검과 청소를 자주하여 고장없이 깨끗하게 오래 사용하십시오.
- 평상시 청소는 중간밸브와 가스밸브를 잠그고, 제품이 완전히 식은후 행하여 주십시오.
- 다음의 점검사항 이외의 이상이 발생시는 당사 척척고객상담센터로 연락하여 주십시오.
- 청소후 부속품(버너, 그레이트 등...)은 제자리에 바르게 조립해 주십시오.

청소방법입니다.

● 상판, 그레이트

- 그레이트는 뜨거운 물속에 약5분정도 담근 뒤 중성세제로 깨끗이 씻은후, 마른 천으로 물기를 제거하여 제자리에 바르게 조립해 주십시오.
- 상판 청소시는 상판을 분해하지 마시고 그레이트를 들어낸 후 청소하여 주십시오.

● 버너캡, 버너바디

- 불꽃이 나오지 않거나 오물 등이 많이 묻어 있을때는 버너캡을 들어내어 솔 등으로 깨끗이 털어주고 영공속(화염구)은 가는 핀을 이용하여 이물질 제거하여 주십시오. 젖어 있으면 점화가 정상적으로 되지 않을 수 있으니 물청소 후에는 마른천으로 물기를 제거하여야 합니다.

● 점화플러그 안전장치 주의(열감지부)

- 오물이 점화플러그나 열감지부 주위에 묻어 있으면 불이 붙지 않습니다. 이때는 부드러운 마른 천으로 깨끗이 닦아 주십시오. 청소시 열감지부의 위치가 들러지거나, 천조각 등이 붙어있지 않도록 특히 주의하십시오. (점화불량의 원인이 될 수 있음.)

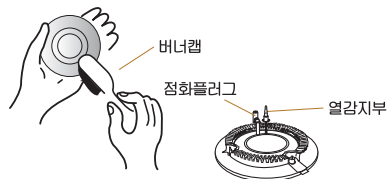

일상적인 점검은 이렇게 하세요.

- 호스 연결부, 중간밸브, 가스통 밸브나 연결 부위 등은 비눗물을 사용하여 수시로 가스가 새는지 확인하십시오.

- 가스호스의 각종연결부가 확실하게 접속되어 있는지 확인하십시오. 버너캡, 그레이트, 커버덕트 등은 바르게 조립되어 있는지 확인하십시오.

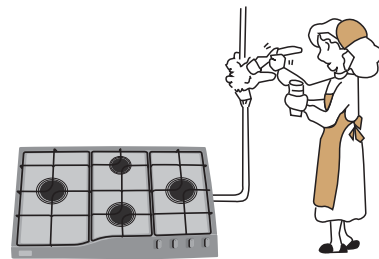

- 사용가스를 임의로 변경하지 마십시오. (이사 등으로 가스의 변경이 필요한 경우 당사 척척 고객상담센터로 연락해 주십시오)



고장? 이런 경우는 어떻게 조치하면 되나요?

- 고장수리를 의뢰하시기 전에 아래사항을 확인해 보시고 그래도 이상이 있을때에는 척척고객상담센터로 연락해 주십시오.

증 상	원 인	조 치 방 법
가스 냄새가 난다.	• 사용을 즉시 중단하고, 중간밸브와 가스통 밸브를 잠그고 환기를 시킨 다음 척척고객상담센터로 연락한다.	
사용중예 이상한 소리가 난다.	• 역화가 일어난다. • 버너캡의 조립이 잘못되지 않았는가? • 버너캡및 버너바디 구멍이 막히지 않았는가?	• 불을 끄고 잠시후에 다시 켜다. 그래도 이상이 있으면 점검의뢰 한다. • 버너캡을 바르게 조립한다. • 버너캡 및 버너바디를 청소한다.
불꽃이 불안정하다.	• 공기의 흡입량이 적당한가? • 버너캡의 조립이 잘못되지 않았는가? • 버너캡 및 버너바디의 구멍이 막히지 않았는가? • 사용가스는 지정된 가스인가? • 가스호스가 꺾여있지 않았는가? • 가스가 다 소모되지 않았는가? • 사용장소가 밀폐되지 않았는가?	• 점검의뢰 한다. • 버너캡을 바르게 조립한다. • 버너캡 및 버너바디를 청소한다. • 지정된 가스를 확인한다. • 가스호스를 바르게 펴준다. • 새로운 용기로 교체한다. • 창문을 열어 환기를 시켜준다.
점화가 안된다.	• 가스통밸브 · 중간밸브를 완전히 열었는가? • 가스가 다 소모되지 않았는가? • 버너캡의 조립이 잘못되지 않았는가? • 점화플러그에 오물이 묻어있지 않았는가? • 사용가스는 지정된 가스인가? • 버너캡 및 버너바디의 구멍이 막히지 않았는가? • 내부연결 단자가 빠지지 않았는가? • 고무관내 잔류공기가 남아있지 않았는가?	• 가스통밸브 · 중간밸브를 완전히 열어준다. • 새로운 용기로 교체한다. • 버너캡을 바르게 조립한다. • 점화플러그 주위를 깨끗이 닦아준다. • 지정된 가스를 사용한다. • 버너캡 및 버너바디를 청소한다. • 점검의뢰한다. • 점화조작을 수회 반복한다.



제품규격을 알아볼까요?



[GRA-4011B/4012B]



[GRA-4013B/4014B]

연 소 기 명		가스레인지(4구)		
모 델 명		GRA-4011B/4012B	GRA-4013B/4014B	
상 판		스테인레스(Stainless) 상판		
점 화 방 식		연속스파크 점화방식		
사 용 전 원		AC 220V		
호 스 연 결 부		Ø 9.5mm 가스용 호스		
외 형 치 수 (m m)		(W) 750 × (D) 520 × (H) 53.5(상판까지)		
무 게 (기 구)		12.0kg	12.0kg	
가 스 소 비 량 (kw)	LPG	고열량버너(좌)	2.94	-
		대버너(좌)	-	2.70
		대버너(우)	2.70	2.70
		중버너	2.10	2.10
		소버너	1.40	1.40
	전 체	8.50	8.50	
	LNG	고열량버너(우)	3.60	-
		대버너(좌)	-	2.94
		대버너(우)	2.94	2.94
		중버너	2.45	2.45
소버너		1.10	1.10	
전 체	9.0	9.0		

제품보증서

가스레인지 (가정용)
 품질보증기간 1년
 부품보증기간 6년

서비스에 대하여

저희 동양매직에서는 품목별 소비자 분쟁해결 기준(공정거래위원회 고지 2009-1호)에 따라 아래와 같이 제품에 대한 보증을 실시합니다. 서비스 요청시 매직서비스(주) 또는 지정된 협력사에서 서비스를 합니다.

판매자 상호 및 연락처	(주) 동양매직
구입일 (판매자 기입란)	년 월 일

- 일반 제품을 영양음료로 전환하여 사용할 경우의 보증기간은 반으로 단축 적용됩니다. (영양장, 합속식당, 공공장소 등)
- 품질보증기간은 제품 구입일자 부터 기산하며, 구입일을 확인할 수 없을 때는 제품제조일 또는 수입통관일로부터 3개월이 경과한 날부터 품질보증기간을 기산합니다.

● 소비자 분쟁해결 기준

소비자 피해 유형	품질보증기간 이내	품질보증기간 이후
• 구입 후 10일 이내에 중요한 수리를 요할 때	제품교환 또는 구입가 환급	해당 없음
• 구입 후 1개월 이내에 중요한 수리를 요할 때	제품교환 또는 무상수리	해당 없음
• 제품 구입시 운송과정 및 제품설치 중 발생된 피해	제품교환	해당 없음
• 교환된 제품이 1개월 이내에 중요한 수리를 요하는 고장발생	구입가 환급	해당 없음
• 교환 불가능시	구입가 환급	해당 없음
• 동일하자로 2회까지 고장 발생시	무상수리	유상수리
• 동일하자로 3회째 고장 발생시	제품교환 또는 구입가 환급	유상수리
• 서로 다른 하자로 5회째 고장 발생시	제품교환 또는 구입가 환급	유상수리
• 소비자가 수리 의뢰한 제품을 시업자가 분실한 경우		정액 감가상각 금액에
• 부품보증기간 이내 수리용 부품을 보유하고 있지 않아 수리가 불가능한 경우	제품교환 또는 구입가 환급	10%를 가산하여 환급
• 수리용 부품은 있으나 수리가 불가능한 경우	제품교환 또는 구입가 환급	정액 감가상각 후 환급

고장이 아닌 경우

- (기구세척, 조정, 사용설명, 설치 등 제품고장이 아닌 경우)
- 사용설명 및 배후하지 않고 간단한 조정시
 - 인터넷, 인데나, 유선전화 등 외부환경 문제시
 - 배송된 제품 초기 설치 및 판매점에서 부설하게 설치해 주어 재설치 시
 - 제품의 이동, 이사 등으로 인한 설치 변경시
 - 제품 내부 먼지 세척 및 이물 제거시
 - 타사 제품(소프트 웨어 포함)으로 인한 고장 및 고장 설명시
 - 구입시 고객요구로 설치한 후 재설치시
 - 고객의 필요에 따른 서비스 요청시 (해당제품)
- (가스제품 열량변경, 제품정소 등)

소비자 과실로 고장인 경우

- 소비자의 취급 부주의 및 잘못된 수리로 고장 발생시
- 가스충류, 가스압, 전기용량을 틀리게 사용하여 고장이 발생한 경우 (해당제품)
- 외부 충격이나 떨어뜨림 등에 의한 고장, 손상 발생시
- 당사에서 미지정된 소모품, 옵션품 사용으로 고장 발생시
- 당사에서 인정하지 않은 사람이 설치 또는 서비스를 실시하여 고장 발생시
- 사용설명서 내에 "주의사항" 을 지키지 않아 고장 발생시

그 밖의 경우

- 천재지변(낙뢰, 화재, 염해, 수해) 등에 의한 고장 발생시
- 소모성 부품의 수명이 다한 경우 (소모성 부품은 별도 표기)
- 기본 설치 조건 외 추가설치시 유상 청구
- 전제품 구입시 외관부 수리는 유상 청구

● 소비자의 고의, 과실로 인한 고장인 경우

소비자 피해 유형	품질보증기간 이내	품질보증기간 이후
• 수리가 불가능한 경우	유상수리에 해당하는 금액정수 후 제품교환	유상수리 금액정수 후 감가상각 적용 제품교환
• 수리가 가능한 경우	유상수리	유상수리

● 무상서비스

- 품질 보증기간 이내에 정상적인 사용상태에서 발생한 고장 또는 결함.
- 당사에서 인정한 설치/서비스 기사가 수리한 후 2개월이내에 동일부위 재고장 발생시.

※ 고장이 아닌 경우 서비스를 요청하면 요금이 청구되므로 서비스 신청전 사용설명서를 참고해 주십시오.
 ※ 이 보증서는 대한민국에서만 사용되며 다시 발행하지 않으므로 사용설명서와 함께 잘 보관해 주십시오.

동양매직
 www.magic.co.kr