



● **척척고객상담센터**

전국 어디에서나
국번없이 **1577-7784**

저희 동양매직은 전국 각 곳에 서비스센터 및 매직점을 설치 운영하고 있으며 고객께서 보다 쉽게 서비스를 받을 수 있도록 **척척고객상담센터**를 운영하고 있습니다.
사용중 제품에 이상이 발생하거나 문의사항이 있으시면 **척척고객상담센터**로 연락주시면 자세하고 친절하게 상담 해드리겠습니다.

동양매직 **0000** A/S 인증마크 획득!

A/S인증마크는?

체계적인 서비스망을 통해 신속하고 공정한 A/S를 제공하는 업체에게 산업자원부기술표준원에서 부여하는 사후봉사 우수기업 인증마크입니다.

통신판매안내
**1577
7784**

동양매직 제품을 전화로 주문하시면 즉시 우송해 드립니다.

- 척척고객상담센터에서는 고객센터의 일환으로 고객께서 구입·사용중인 제품중에서 소모품인 식기세척기 세제, 린스/공기청정기 필터/ 레인지후드 필터/ 진공청소기 먼지봉투 / 커피메이커 필터를 통신판매 하고 있습니다.
- 주문하신후 입금이 확인되면 서울/경인 지역은 3일내, 지방은 5일내 우송해 드립니다.

동양매직

MAGIC



매직가스레인지

매직가스레인지설명서 | **GRA-31GS2**

안전한 사용을 위한 주의사항

제품을 보다 안전하게 사용하기 위해 꼭 읽어 주십시오.

안전한 사용을 위한 주의사항입니다. 2~7P

- 설치는 어떻게 하면 될까요? 8p
- 가스연결은 어떻게 하면 될까요? 9p
- 각부의 명칭과 기능을 알아볼까요? 10p
- 부속품을 알아볼까요? 11p
- 탭버너부 조립방법을 알아볼까요? 12p
- 열다찬단 조립방법을 알아볼까요? 13p
- 탭버너사용방법에 대하여 알아볼까요? 14p
- 그릴사용방법(1)에 대하여 알아볼까요? 15p
- 구이석쇠, 구이판 사용방법에 대하여 알아볼까요? 16p
- 그릴사용방법(2)에 대하여 알아볼까요? 17p
- 오븐용기 사용방법에 대하여 알아볼까요? 18p
- 그릴 사용시 주의사항에 대하여 알아볼까요? 19p
- 사용후 청소및 건진지 교환방법에 대하여 알아볼까요? 알아볼까요? 20p
- 고장? 이런 경우는 어떻게 조치하면 되나요? 21p
- 제품규격입니다. 22p

※ 사용전에 “안전한 사용을 위한 주의 사항”을 반드시 읽으시고 정확하게 사용하여 주십시오.
읽으신후 누구나 언제든지 볼수있는 장소에 보관하여 주십시오.

PN 50530-31000



안전한 사용을 위한 주의사항

- 다음 지시되어 있는 사항들은 제품을 안전하고 정확하게 사용하여 예상치 못한 위험이나 손해를 예방하기 위한 것이므로 반드시 지켜주시기 바랍니다.
- 안전과 관련된 주의사항은 잘못사용하면 예상되는 위험과 손해의 크기정도 그리고 위험발생의 긴급정도에 따라서 다음과 같이 구분하고 있습니다.

경고 지시사항을 위반할 경우 심각한 상해나 사망이 발생할 가능성이 있는 경우

주의 지시사항을 위반할 경우 경미한 상해나 제품손상이 발생할 가능성이 있는 경우

경고 이 그림기호는 위험을 끼칠 우려가 있는 사항과 조작에 대하여 주의를 환기시키기 위한 기호입니다. 이 기호가 있는 부분은 위험발생을 피하기 위하여 주의 깊게 읽고 지시에 따라야 합니다.

주의 이 그림기호는 특정조건하에서 발화의 위험에 대하여 주의를 환기시키기 위한 기호입니다. 이 기호가 있는 부분은 어린이가 접근하여 만지거나 조작하지 않도록 주의해야 합니다.

경고

1. 어린이 접근, 조작금지

- 어린이가 만지거나 조작하지 않도록 하세요
- 화재나 화상의 위험이 있습니다.

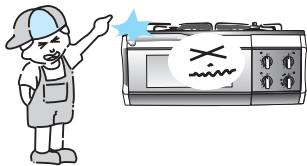

2. 가스사고 예방

- 가스가 새고 있을때는 중간밸브를 잠그고 환기를 시킨 후 척척고객상담센터로 연락하세요. (각종 스위치 등의 전기기기는 절대 조작하지 마세요)
- 화재나 폭발의 위험이 있습니다.



3. 다른 용도로 사용은 위험

- 요리이외의 다른용도(빨래건조, 난방등)로는 사용하지 마세요.
- 화재의 위험이 있습니다.



안전한 사용을 위한 주의사항

경고

4. 외출시 반드시 소화

- 외출이나 취침시 또는 사용 후 반드시 제품을 소화시키고 가스밸브를 잠궈주세요.
- 과열 및 폭발로 인한 화재의 위험이 있습니다.

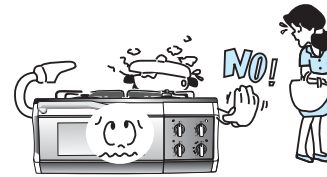

5. 과열주의

- 열에 약한 용기나 시중의 불량 보조용구등을 사용하지 마세요.
- 과열 및 이상연소에 의한 화재의 위험이 있습니다.

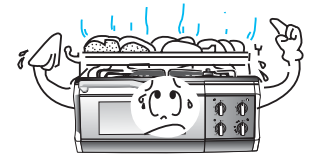

6. 가스호스의 발열부 접촉 금지

- 가스호스가 배기구나 발열부등에 닿지 않도록 하세요.
- 가스누설로 인한 화재, 폭발, 질식의 위험이 있습니다.

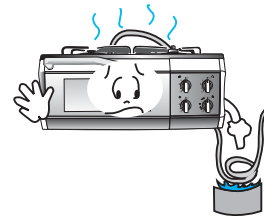

7. 분해, 수리, 개조 금지

- 절대로, 분해, 수리, 개조를 하지 마세요.
- 이상 작동으로 인한 감전, 상해, 화재의 위험이 있습니다.

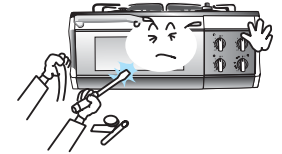

- 주의 : 유리상판 파손시에는 제품사용을 중지하시고 척척고객상담센터로 연락하세요.

8. 부식성 가스 주위에서 사용금지

- 부식성 가스가 많은곳에서는 사용하지 마세요.
- 가스누설에 의한 화재나 폭발의 위험이 있습니다.

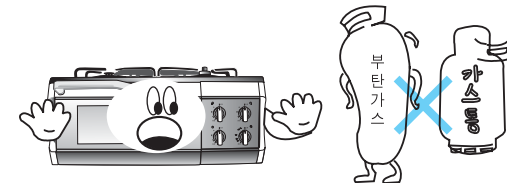



안전한 사용을 위한 주의사항

경고

9. 비눗물 사용 가스 누설점검

- 호스연결구, 중간밸브등의 연결부등은 비눗물로, 누설여부를 확인하세요.
- 가스누설에 의한 화재나 폭발의 위험이 있습니다.



10. 가연성 물질 접근금지

- 가연성 물질은 제품옆에 두지 마십시오.
- 화재나 폭발의 위험이 있습니다.

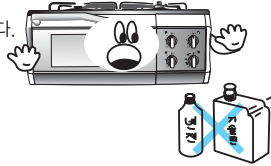

11. 단단하고 수평한 곳에 설치

- 제품은 단단하고, 수평한 곳에 설치 하세요.
- 화재나 상해의 위험이 있습니다.

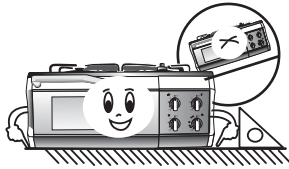

12. 제품 사용시 환기

- 제품 사용시에는 반드시 환풍기나 창문을 열어 환기를 시켜주세요.
- 두통이나 일산화탄소 중독의 위험이 있습니다.

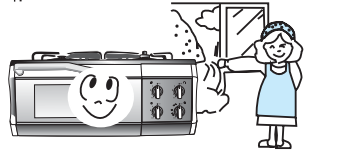

13. 배기구에 냄비 및 손잡이등 근접금지

- 배기구에 냄비나 냄비손잡이, 행주, 수건등의 인화물질을 놓지 마세요.
- 과열에 의한 화재나 화상의 위험이 있습니다.

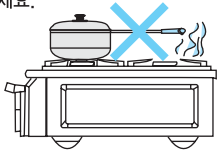

14. 요리중 옷, 앞치마 화기주의

- 요리중에는 옷, 앞치마등이 제품의 화기에 닿지 않도록 하세요.
- 화재 및 화상의 위험이 있습니다.



15. 요리중 항시 관찰

- 요리중에는 절대로 잠들거나 자리를 떠나지 마세요.
- 과열에 의한 제품 손상이나 화재의 위험이 있습니다.

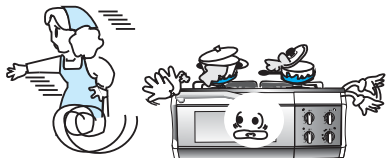

16. 점화불량시 조치사항

- 점화불량시에는 계속적으로 점화시도를 하지 마시고 적고객상담 센터로 연락하세요.
- 폭발점화에 의한 화상의 위험이 있습니다. **전화주세요!**

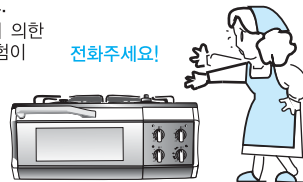

안전한 사용을 위한 주의사항

경고

17. 환기가 잘 되는 곳에 설치

- 제품은 환기가 잘 되는 곳에 설치하세요.
- 불완전연소에 의한 일산화탄소 중독의 위험이 있습니다.

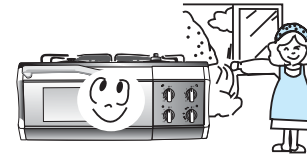

18. 불에 타기 쉬운 물질 근처에 설치 금지

- 커튼, 이불, 옷등의 불에 타기 쉬운물질 근처에 제품을 설치하지 마세요.
- 화재의 위험이 있습니다.



19. 가스호스 꺾임, 눌림 확인

- 가스호스는 꺾이거나 눌리지 않도록 하세요.
- 가스누설에 의한 화재 및 불완전 연소에 의한 일산화탄소 중독의 위험이 있습니다.

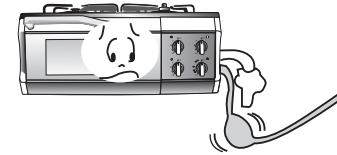

20. 용기는 그레이트 중앙에

- 요리시 용기는 그레이트 정 중앙에 놓고 사용하세요.
- 화상의 위험이 있습니다.



21. 사용전, 청소후 부속품 정위치에

- 사용전이나 청소후 버너캡, 삼발이등의 부속품은 정위치에 놓아 주세요.
- 점화불량, 폭발점화, 가스누출에 의한 상해 위험이 있습니다.

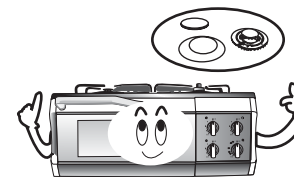

22. 그릴도어에 물건 낚 주의

- 행주나 걸레, 수건등과 음식물 부스러기등이 그릴도어에 끼워진 채로 요리하지 마세요.
- 제품의 손상이나 화재의 위험이 있습니다.





안전한 사용을 위한 주의사항

주의

23. 신체접촉에 의한 화상주의

- 요리시 및 요리직후 30분간은 상판(GLASS)에 손이나 신체의 일부가 닿지 않도록 하세요.
- 화상의 위험이 있습니다.

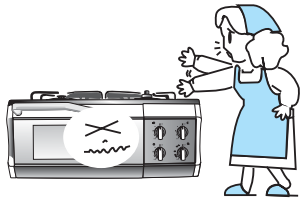

24. 요리 완료 후 취급주의

- 요리후 음식물을 꺼낼때는 뜨거운니 그릴용 손잡이를 사용하여 인체에 닿지 않도록 하세요.
- 화재나 폭발의 위험이 있습니다.

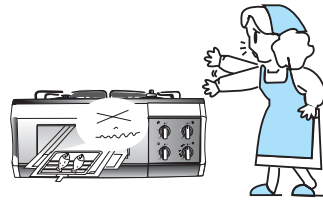

25. 사용가스 확인

- 사용가스는 제품 명판에 지정된 가스만 사용하세요.
- 불안전연소에 의한 일산화탄소 중독 및 불착화 폭발점화등의 위험이 있습니다.

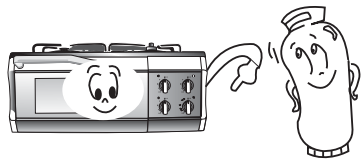

26. 바람이 부는곳에 설치금지

- 바람이 부는곳에 설치하지 마세요.
- 불안전연소에 의한 중독의 위험이 있습니다.

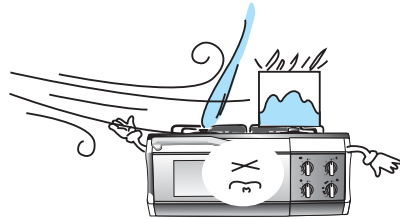

27. 제품 유리 파손주의

- 사용중 또는 사용직후에 그릴도어에 물을 떨어뜨리지 마세요.
- 유리파손 및 상해의 위험이 있습니다.

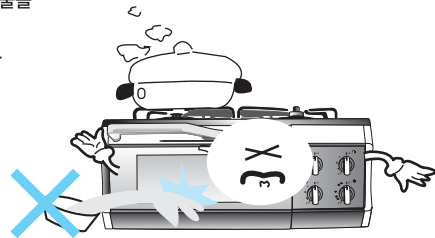

안전한 사용을 위한 주의사항

주의

28. 필요이상의 큰용기 사용금지

- 제품은 필요이상의 큰용기를 올려 사용하지 마세요.
- 제품 과열 및 불안전연소의 원인이됩니다.

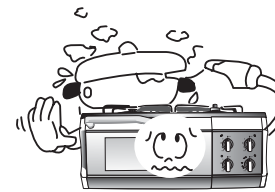

29. 사용가스 임의 변경금지

- 이사용으로 가스 변경이 필요한 경우는 척척고객 상담센터로 연락하세요.
- 불안전연소에 의한 일산화탄소 중독 및 불착화, 폭발점화등의 위험이 있습니다.

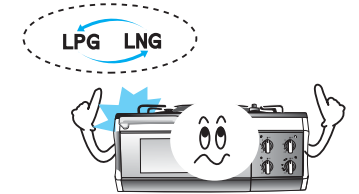

30. 공연소 및 빈용기 요리금지

- 용기를 올려놓지 않거나 빈용기를 올려놓고 제품을 사용하지 마세요.
- 제품 과열에 의한 화재나 화상의 위험이 있습니다.

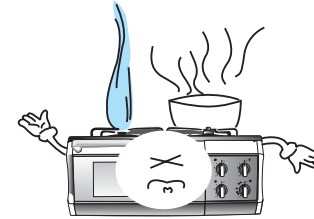

31. 플라스틱 조명기구, 낙하물주의

- 플라스틱 조명기구 아래, 선반아래등에는 제품을 설치하지 마세요.
- 과열에 의한 조명기구 갖등의 변형이나 화재의 위험이 있습니다.



32. 청소, 신나, 벤젠등 사용금지

- 제품 청소시 신나, 벤젠, 왁스등을 사용하지 마세요.
- 제품의 변색, 벗겨짐등 제품 외관 손상의 원인이 됩니다.



33. 가스호스는 짧게, 늘어지지 않게

- 가스호스는 짧게, 늘어지지 않게 하세요.
- 불안전연소의 원인이 됩니다.

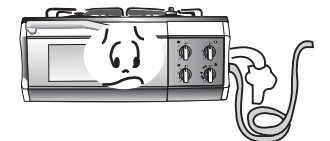



설치는 어떻게 하면 될까요?

• 가스기구를 설치할 때는 반드시 자격을 갖춘 시공업자에게 의뢰하여 설치하십시오.

설치장소의 선택

- 화재의 위험이 없는 곳을 선택하십시오.
- 제품주위에 가연성물질이 없는가 살피시고, 옆면이 20Cm, 뒷면은 20Cm, 윗면은 1m이상 떨어져 설치하십시오.
- 제품을 오래 사용하기 위해 습기가 적은 곳에 설치하십시오.
- 바닥이 단단하고 경사지지 않는 곳에 설치 하여 주십시오.
- 가연성의 벽으로부터 15Cm이상 떨어져서 설치할 수 없을때는 그림과 같이 별도의 방열판을 붙여 사용하여 주십시오.
- 가스기구를 설치할 때는 반드시 자격을 갖춘 시공업자에게 의뢰하여 설치하십시오.
- 사용가스를 임의로 변경하지 마십시오.
(이사등으로 변경이 필요할 경우 당사 척척 고객센터 센터로 연락해 주십시오.)

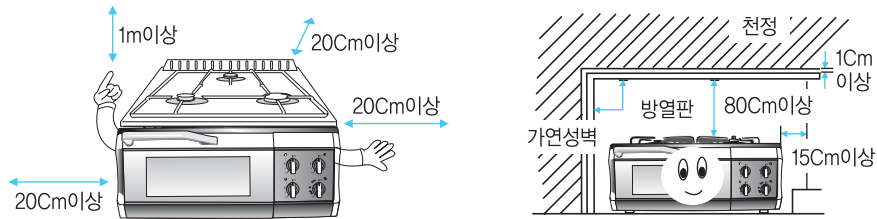

화재의 위험으로부터 멀리

- 물건이 떨어질 염려가 있는 선반아래나, 커튼, 가구 등 타기쉬운 물건이 있는 주위에는 설치 하지 마십시오.
- 바람이 직접 닿는 곳은 불이 꺼질 염려가 있으므로 피하여 주십시오.
- 사람이 자주 드나드는 곳은 피하여 주십시오.



가스연결은 어떻게 하면 될까요?

• 본 제품을 안전하게 사용하기 위해 다음 사항을 유의하시기 바랍니다.

가스호스연결 방법

1

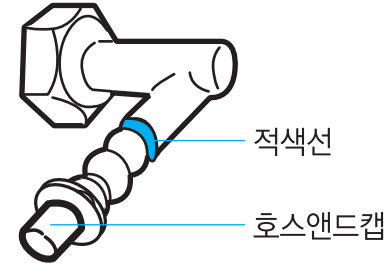

호스엔드캡을 제거하세요.

2

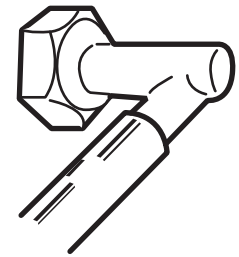

호스를 적색위치까지 끼워 주십시오.

3

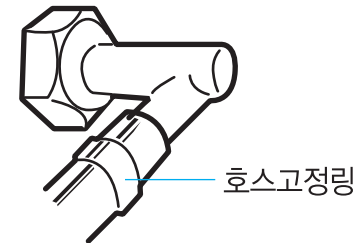

호스고정링으로 단단하게 조이세요.

주의

- 호스가 제품에 닿거나 제품아래를 지나가지 않게 하십시오.
- 제품과 가스호스 연결시 호스가 우측으로 통과 할 경우 배기구 밑쪽으로 통과하도록 설치하여 주십시오.



각부의 명칭과 기능을 알아보까요?

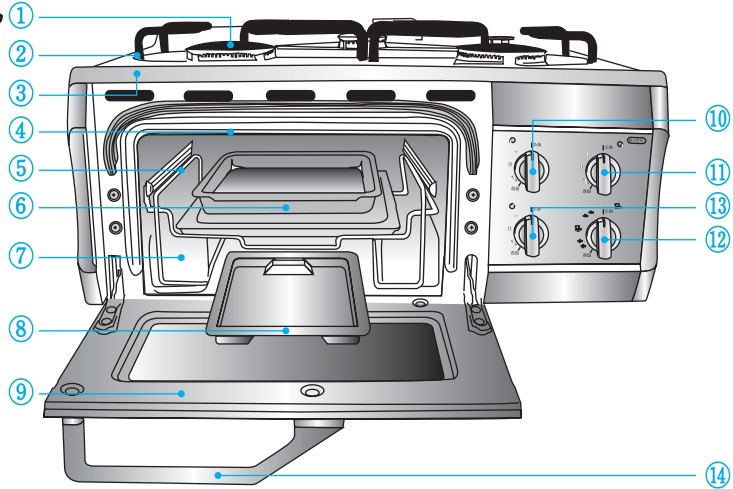

명칭과 기능 · 부속품



- ① 배기구
그릴사용시 연소된 가스가 배출 됩니다.
- ② 그레이트
요리할 그릇을 받쳐 줍니다.
- ③ 상 판
백업 상판을 적용하여 국물의 넘침을 방지 합니다.
- ④ 그릴 상버너
⑤ 슬라이드랙
그릴 요리시 사용합니다.
- ⑥ 오븐용기
오븐 요리시 음식을 담는 그릇입니다.
- ⑦ 그릴 하버너

- ⑧ 그릴 팬
그릴 사용시 물을 넣는 용기 입니다.
- ⑨ 그릴도어
그릴사용시 문을 닫고 사용합니다.
- ⑩ 대버너 손잡이 (좌측)
- ⑪ 고열량 손잡이 (우측)
- ⑫ 그릴 버너 손잡이
- ⑬ 소버너 손잡이
- ⑭ 도어 손잡이

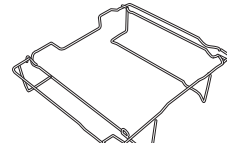
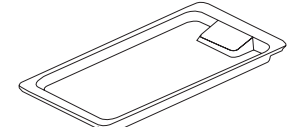
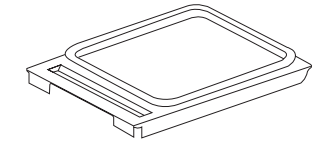
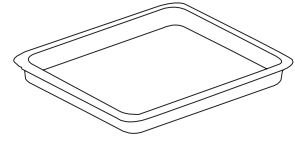

부속품을 알아보까요?

부 속 품

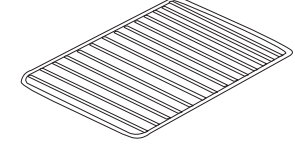
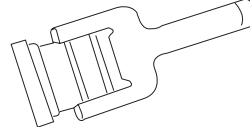
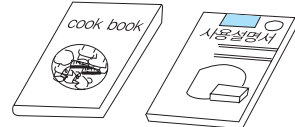
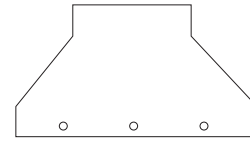
 슬라이드랙	 그릴팬
 보조판	 오븐용기
 그릴선반	 그릴석쇠
 그릴용손잡이	 사용설명서 & 요리가이드
 열차단판	



탑버너부 조립방법을 알아보까요?

탑 버너부는 이렇게 조립하십시오.

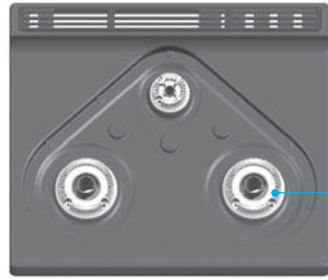
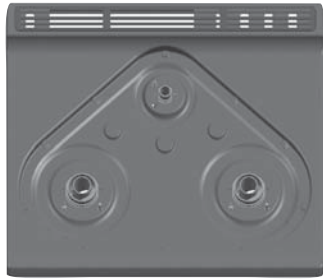

커버바디

1. 커버바디를 올려 놓는다.

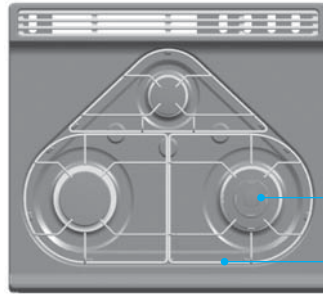

버너캡

그레이트

2. 버너캡, 그레이트를 올려놓는다.

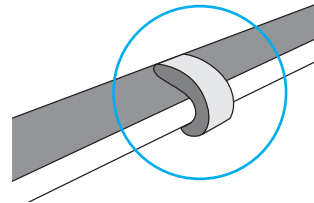

※그레이트 하단부에 고무패킹이 끼워져 있는지 확인하십시오.

※ 버너캡이 정확히 커버바디에 올려져 있는지 확인하십시오.
버너캡을 정확히 올려 놓지 않으면 황염등 이상 현상이
생길수 있습니다.



열차단판 조립방법을 알아보까요?

열차단판은 이렇게 조립하십시오.

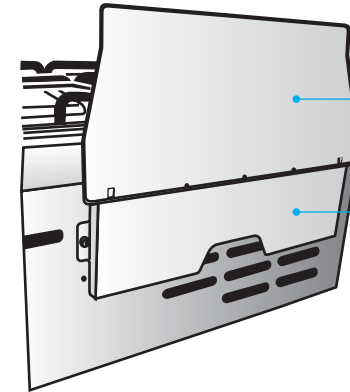

열차단판

히트커버바디

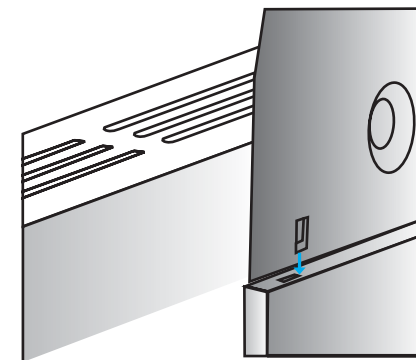

열차단판의 후크를
히트커버바디의 홈에
끼워 주십시오.



탑버너사용방법에 대하여 알아보까요?

결때

1 가스중간벨브를 누르면서 화살표방향으로 돌려 가스중간벨브를 열어주세요.

- 그림은 중간벨브가 열린 상태입니다.

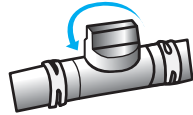

2 점화손잡이를 누르면서 돌려 불을 붙여주세요.

- 점화손잡이를 누르면서 'ON(점화)' 위치까지 돌려 불이 붙으면 3~4초동안 누르고 있다가 손을 떼세요.
- '따다닥'하는 소리와 함께 불이 붙습니다.
- 점화후 반드시 점화여부를 확인하여 주십시오.

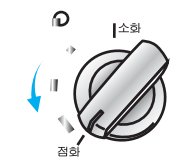

3 점화손잡이를 돌려 알맞은 화력으로 조절하세요.

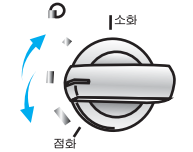

끝때

1 점화손잡이를 화살표방향으로 소화위치까지 돌려 주세요.

- 소화시 '퍽'하는 소리가 나는 경우가 있으나 이것은 잔류가스의 불이 버너에서 소화되면서 나는 소리로 제품에는 이상이 없습니다.
- 소화후 반드시 소화여부를 확인하여 주십시오.



2 가스중간벨브를 반드시 잠그세요.

- 손잡이 부분을 화살표 방향으로 돌려 주세요.
- 그림은 중간 벨브가 닫힌 상태입니다.



그릴사용방법 (1) 에 대하여 알아보까요?

- 양면그릴제품의 그릴 사용방법입니다.
- 제품을 구입후 처음 사용할 때는 사용법에 따라 15분간 공연소하여 주십시오.

1 물을 넣는다.

- 그릴 도어를 열고 그릴팬을 뺀후 약 1컵정도 물을 넣는다.
- ※ 구이 요리시(그릴시 전용유리, 즉 생선 구이등:요리가이드(cook book)참조)에는 구이판, 그릴석쇠, 그릴팬등만 이용하여 사용하십시오. (오븐용기, 오븐용기 보조판 빼고사용:구이요리, 오븐요리 전용모델)

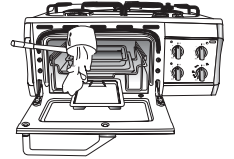

2 불을 붙인다.

- 그릴버너 손잡이를 눌러 왼쪽으로 점화 위치까지 돌린 후 불이 붙은것을 확인 후 (약3~4초)간 그대로 잡고 계십시오.
- 요리물을 넣기전에 2분정도 예열하면 눌러붙지 않아 좋습니다.



3 요리물을 넣는다.

- 그릴팬용 손잡이를 사용하여 구이판을 뺀후 요리물을 넣고 그릴 도어를 완전히 닫아 주세요.
- 요리물을 넣기전에 구이석쇠나 구이판에 기름 (식용유)을 발라주면 눌러붙지 않아 좋습니다.
- 요리물이 냉동되어 있으면 해동후 요리물을 넣으십시오.
- 그릴석쇠는 구이판 위에 올려놓고 사용하시고 생선류 요리를 할때 사용하시면 편리합니다.

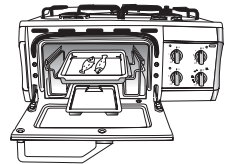

4 요리중에

- 요리가이드의 시간에 맞추어 요리를 하고 요리물의 두께에 따라 요리시간이 다소 차이가 날수 있으므로 중간중간 확인하여 주십시오.
- 요리중류나 취향에 맞춰 상하불꽃,하불꽃,상불꽃상태로 조절하여 가면서 요리할 수 있습니다.

점화손잡이위치	상·하버너 불꽃상태
	하버너에 불꽃이 없어지고 상버너에만 불꽃이 생깁니다.
	상버너에 불꽃이 없어지고 하버너에만 불꽃이 생깁니다. (구이요리시 하버너 연장요리시, 냉동피자, 토스트, 피자등 미니오븐요리시 편리합니다.)
	상·하버너 모두에 불이붙어 양면구이 요리를 할 수 있습니다.

- 화력조절: 의 위치에서 상버너의 화력을 조절할 수 있습니다.
- 이 위치에서 화력조절시 눈으로 조절상태를 확인하면서 천천히 조절하여 손잡이를 적당한 위치에 놓이도록 하십시오. (너무 약하게 조절할시 불이 펄럭펄럭하거나 꺼질수도 있습니다.)

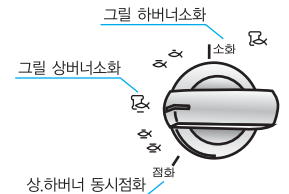

5 불을 끈다.

- 요리가 끝나면 "소화" 의 위치까지 손잡이를 돌려 주십시오.
- 불을 끈후 반드시 불이 꺼졌는지 확인하여 주시고 실내의 중간벨브를 잠궈 주십시오.





구이석쇠, 구이판 사용방법에 대하여 알아보까요?

구이석쇠 사용시

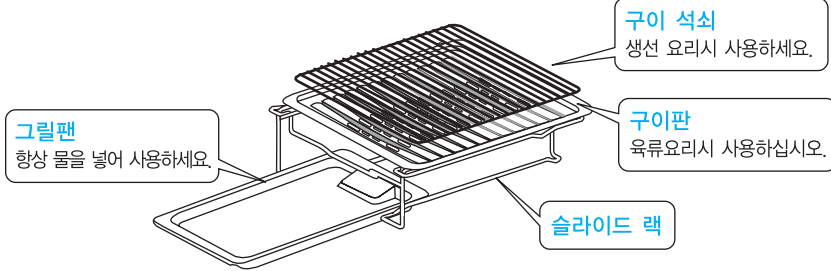

- 구이판과 함께 제공된 구이석쇠는 구이판 위에 올려 놓고 사용하십시오.
- 구이석쇠는 단면요리에만 사용하셔야 합니다. (양면요리나 아랫볼 요리시에는 요리상태가 안좋을 수 있습니다.)

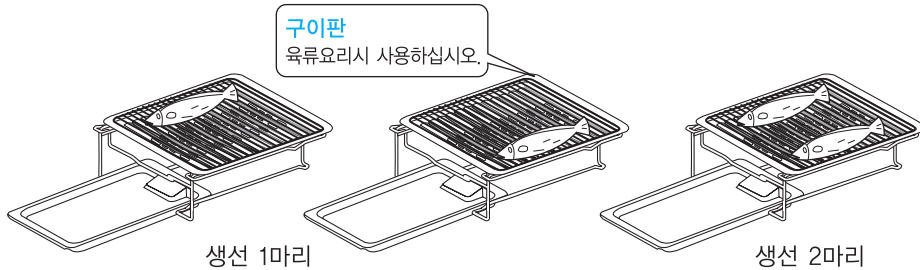

구이판 사용시

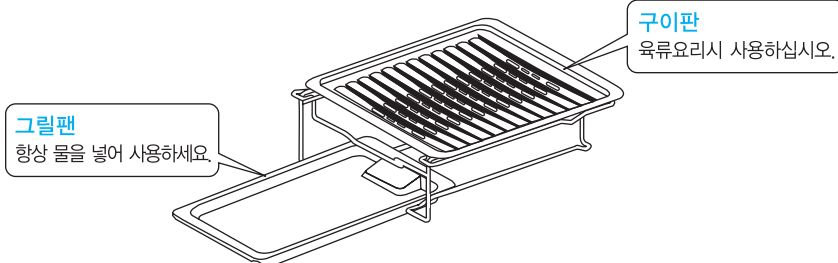

※구이판은 육류 요리(LA갈비등)에 사용하시고, 구이 석쇠는 생선 구이에 사용 하시면 좋습니다.



그릴사용방법 (2) 에 대하여 알아보까요?

- 양면그릴제품의 그릴 사용방법입니다.
- 제품을 구입후 처음 사용할 때는 사용법에 따라 15분간 공연소하여 주십시오.

오븐요리시(컵케익, 쿠키등)

1 준비된 요리물을 넣는다.

- 준비된 요리물을 오븐용기에 넣고 용기를 오븐용기보조판 위에 올린후 슬라이드랙 중앙부에 위치 시켜주십시오.
- 요리물준비방법, 요리방법등은 요리가이드(Cook Book)를 참조하여 주십시오.

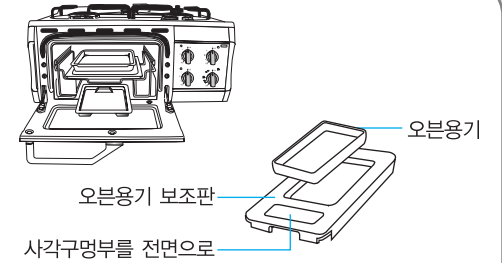

2 불을 붙이고 화력을 조절한다.

- 그릴버너 손잡이를 눌러 왼쪽으로 점화위치까지 돌린다.
- 그릴상버너가 착화될때까지 수초간 눌러주십시오.
- 착화 확인 후 위치로 돌려 그릴상버너가 꺼지고 하버너화력이 줄어드는 것을 확인한 후 그릴도어를 닫아주십시오.

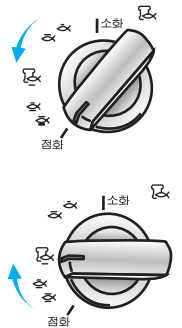

3 요리물을 확인한다.

- 컵케익, 피자,....등 요리시에는 요리중간에 요리물의 상태를 확인하여 주십시오. (요리물의 양과 사용가스, 압력에 따라 요리시간이 변할 수 있습니다.)

- ※확인시에 상판및 그릴도어가 뜨거우니 접촉되지 않도록 하면서 확인하십시오. (화상의 우려가 있습니다.)
- ※요리중간에 오븐용기 위치를 앞뒤로 바꾸어주시면, 요리물을 더욱 골고루 요리 할 수 있습니다.

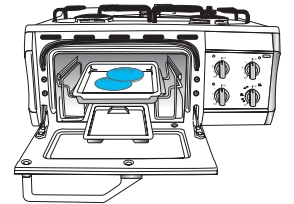

4 불을 끈다.

- 요리가 끝나면 그릴버너 손잡이를 소화위치로 돌려주십시오
- 불을 끈후 반드시 불이 꺼졌는지 확인하여 주십시오.





오븐용기 사용방법

대하여 알아보을까요?



그릴 사용시 주의사항

대하여 알아보을까요?

오븐용기 사용방법

1 준비된 요리물을 오븐용기에 넣는다.

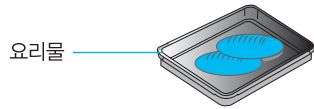

2 그림을 참조하여 제품그릴내부에 오븐용기, 오븐용기보조판, 슬라이드 랙, 그릴팬등을 조립한다.

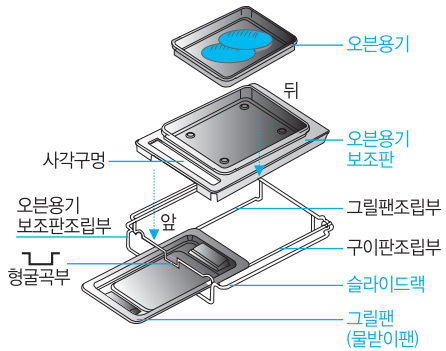

3 요리물을 확인한다.

(요리 중간에 요리물의 상태를 확인하여 주시고, 요리 중간에 오븐용기 위치를 앞뒤로 바꾸어 주시면 더욱 골고루 요리 하실수 있습니다.)

4 요리 완료후 소화 시킨다.

이렇게 하시면 정확하게 사용하실수 있습니다.

- 오븐용기는 오븐용기보조판 가운데 오목한 부분에 조립하십시오.
- 오븐용기 보조판의 슬라이드랙 중앙부에 올려놓되 오븐용기 보조판의 앞뒤날개가 슬라이드랙 보다 바깥쪽으로 나오도록 하십시오.
- 오븐용기 보조판을 제품에 삽입시 오븐용기보조판의 사각구멍이 제품전면 으로 향하도록 하고, 오븐용기 보조판이 그릴뒷쪽에 밀착되게 넣어주십시오. (오븐용기 보조판이 그릴내부뒷쪽과 밀착되지 않으면 요리물이 골고루 익지 않을 우려가 있습니다.)
- 슬라이드랙을 그릴내부에 삽입시는 그릴내부 양측에 돌출되어 있는 돌기사이에 슬라이드랙의 뒷부분의 오목한 형상사이에 끼워 주세요. 이때 슬라이드랙의 U형 골곡부가 제품전면을 향하도록 하십시오.



• 구이 요리시 손잡이 위치 (그릴 상하버너 불이 모두켜짐)

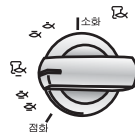

• 오븐요리시 (컵케익, 피자..) 손잡이 위치 또는 구이요리시 밀면 부분만 더 익힐경우 위치 (그릴 하버너만 불이 켜짐)



• 구이 요리시 윗부분만 더 익힐 경우 또는 요리물을 뒤집어 구이할경우 손잡이 위치 (그릴 상버너만 불이 켜짐)

완전조립된상태

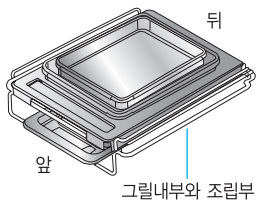

※ 오븐요리시는 그릴팬(물받이팬)에 물을 넣지 마십시오.

그릴 사용시 주의사항

1 그릴 요리시 항상 그릴팬에는 1컵 정도의 물을 넣어 사용하십시오. 물을 넣지 않고 사용할 경우 심한 연기가 발생하고 조리 상태가 나빠질수 있습니다.

2 요리 가이드의 시간에 맞추어 요리를 하고 요리물의 두께 등에 따라 요리 시간이 다소 차이가 날 수 있으므로 중간 중간 확인하여 주십시오.

3 냉동된 생선 등은 반드시 해동하여 요리 하십시오.

4 예열후 요리물을 넣기 전에 구이판과 그릴선반은 뜨거워 화상을 입을 우려가 있으니 반드시 그릴팬 손잡이로 꺼내십시오.

5 조리후 구이판과 슬라이드랙은 뜨거워 화상을 입을 우려가 있으니 반드시 그릴팬 손잡이를 사용하여 꺼내십시오.

6 소화 후 반드시 불이 꺼졌는지 확인 하시고 제품과 연결된 실내의 중간 밸브를 잠궜 주십시오.

7 그릴 사용시 간혹 TOP버너에서 빨간 불꽃이 나오는 경우가 있으나 이는 먼지나 그릴의 연기등이 타는 현상이므로 제품에 이상이 있는 경우는 아니므로 안심하여 주십시오.

8 그릴 사용시 예열을 하시면 눌러 붙지 않아 좋습니다. 호일 이용시 식용유를 바르고 사용 하세요.

9 기름기가 많은 조리물은 호일을 사용하여 구이를 할 경우 호일에 구멍을 뚫어 기름이 빠질수 있도록 하십시오.



사용후 청소 및 안전지 교환에 대하여 알아보나요?

- 평상시 점검과 청소를 자주하여 고장없이 깨끗하게 오래 사용하십시오.
- 평상시 청소는 중간밸브와 가스밸브를 잠그고, 제품이 완전히 식은후 행하여 주십시오.
- 다음의 점검사항 이외의 이상이 발생시는 당사 적척고객상담센터로 연락하여 주십시오.
- 청소후 부속품(버너, 그레이트 등...)은 제자리에 바르게 조립해 주십시오

● 상판은 중성세제로 깨끗이

플라스틱제나 금속제 수세미를 사용할 경우 코팅이 상하게 되므로 스펀지나 헝겊수세미로 청소하여 주십시오.



● 그레이트, 버너캡은 중성세제로

더운물에 중성세제를 풀고 그레이트와 버너캡을 담가 10분 정도 담가 두었다가 닦으면 쉽게 닦을 수 있습니다. 씻은 후 마른 천으로 물기를 제거하여 제자리에 바르게 조립해 주십시오.

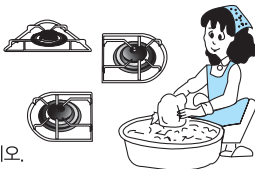

● 버너캡은 솔로, 불꽃구멍은 송곳으로 깨끗이

불꽃이 제대로 나오지 않거나 오물등이 묻어 있을 때는 솔 및 송곳등을 이용하여 이물질을 제거하여 주십시오.

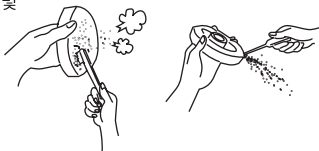

● 외관은 중성세제로 깨끗이

전면부 판넬, 유리등은 플라스틱이나 금속수세미를 사용하여 닦으면 손상될 우려가 있으므로 스펀지나 헝겊 수세미로 청소하여 주십시오.



● 오븐내부는 공연소로 자동청소

오븐내부는 자동청소방법이 되어 있어 평상시 요리와 동시에 자동청소를 합니다. 심한 오염이 되었을 경우에는 부속물을 제거후 약 20분간 공연소를 하면 자동으로 청소됩니다.



● 부속품은 중성세제로 깨끗이

오븐용기, 구이판, 선반등은 중성세제를 묻힌 수세미로 청소하여 주십시오. (금속제 수세미는 사용하지 마십시오.)



● 평상시 점검과 청소를 자주하여 고장없이 깨끗하게 오래 사용하십시오.

● 를 할 경우 중간밸브를 잠그고 제품이 완전히 식은 후 청소하십시오.

● 청소후 부속품은 제자리에 바르게 조립해 주십시오.

안전지교환방법입니다.

- 점화시 "딱", "딱" 하는 스파크음이 느껴져 점화가 잘 되지 않을 때는 안전지가 소모된 것이므로 교환하여 주십시오. (정상1조에 3~5회)
- 안전지 교환시에는 제품 우측뒷면에 있는 안전지케이스에서 소모된 안전지를 꺼낸후 새 안전지로 끼워 넣어 주십시오.
- 안전지를 삽입할 때는 +, -를 잘 확인하고, 다른 제품에 사용했던 안전지를 사용하지 마십시오. (+, -가 잘 확인이 어려울 때는 안전지 케이스에 손을 넣었을 때 스프링이 만져지는 쪽이 -극입니다.)



고장? 이런 경우는 어떻게 조치하면 되나요?

- 고장수리를 의뢰하시기 전에 아래사항을 확인해 보시고 그래도 이상이 있을 때에는 적척고객상담센터로 연락해 주십시오.

증 상	원 인	조 치 사 항
● 가스 냄새가 난다.	• 사용을 즉시 중단하고, 중간밸브와 가스통 밸브를 잠그고 환기를 시킨 다음 적척고객상담센터로 연락한다.	
● 사용중에 이상한 소리가 난다.	• 역화가 일어난다. • 버너캡 및 버너바디의 조립이 잘못되지 않았는가? • 버너캡 및 버너바디 구멍이 막히지 않았는가?	▶ 불을 끄고 잠시후에 다시 켜다. 그래도 이상이 있으면 점거의뢰 한다. ▶ 버너캡 및 버너바디를 바르게 조립한다. ▶ 버너캡 및 버너바디를 청소한다.
● 불꽃이 불안정하다.	• 공기의 흡입량이 적당한가? • 버너캡 및 버너바디의 조립이 잘못되지 않았는가? • 버너캡 및 버너바디의 구멍이 막히지 않았는가? • 사용가스는 지정된 가스인가? • 가스호스가 꺾여있지 않았는가? • 가스가 다 소모되지 않았는가? • 사용장소가 밀폐되지 않았는가?	▶ 점검의뢰 한다. ▶ 버너캡 및 버너바디를 바르게 조립한다. ▶ 버너캡 및 버너바디를 청소한다. ▶ 지정된 가스를 확인한다. ▶ 가스호스를 바르게 펴준다. ▶ 새로운 용기로 교체한다. ▶ 창문을 열어 환기를 시켜준다.
● 점화가 안된다.	• 가스통밸브 • 중간밸브는 완전히 열었는가? • 가스가 다 소모되지 않았는가? • 버너캡 및 버너바디의 조립이 잘못되지 않았는가? • 점화플러그에 오물이 묻어있지 않았는가? • 사용가스는 지정된 가스인가? • 버너캡 및 버너바디의 구멍이 막히지 않았는가? • 내부연결 단자가 빠지지 않았는가? • 고무관내 잔류공기가 남아있지 않았는가?	▶ 가스통밸브 • 중간밸브를 완전히 열어준다. ▶ 새로운 용기로 교체한다. ▶ 버너캡 및 버너바디를 바르게 조립한다. ▶ 점화플러그 주위를 깨끗이 닦아준다. ▶ 지정된 가스를 사용한다. ▶ 버너캡 및 버너바디를 청소한다. ▶ 점거의뢰한다. ▶ 점화조작을 수회 반복한다.



제품규격입니다.

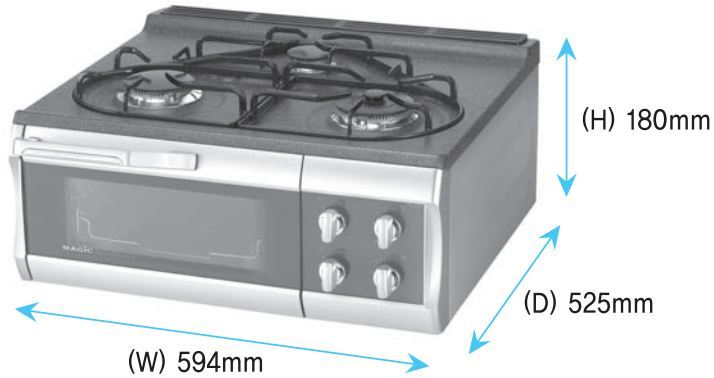

연 소 기 명		가스레인지(3구)		
모 델 명		GRA-31GS2		
크기(mm) (폭×깊이×높이)	상판까지	594×525×265		
	배기구까지	594×525×290		
	그릴내부	310×360×163		
점화 방식		연속 스파크 점화		
사용 전원		DC 1.5V(건전지)		
중 량		29kg		
가스 호스 연결부		ø9.5mm 가스용 호스		
가 스 소 비 량 (k W)	L N G	고열량버너(우)	3.50	
		TOP버너	대 버 너(좌)	3.15
			소 버 너	1.62
		그릴	상, 하버너	4.60
		전 체		11.00
	L P G	고열량버너(우)	3.20	
		TOP버너	대 버 너(좌)	2.60
			소 버 너	1.62
		그릴	상, 하버너	4.00
		전 체		11.00

품질보증서

제 품 명	매직가스레인지	모 델 명	GRA-31GS2
제 조 번 호		구 입 일 자	
구 입 처		고 객 성 명	
주 소	전 화		

- 본 제품은 엄격한 시험검사를 거쳐 승인을 얻은 제품이며, 재정경제부 소비자 피해보상 규정에 의거 고객의 정당한 피해를 보상해 드립니다.
- 품질보증기간내에 정상적인 사용상태에서 발생한 성능,기능상의 하자에 대해서는 당사가 무상으로 수리해 드리고, 수리가 불가능한 경우는 제품을 교환해 드립니다.
품질보증기간에 해당되지 않은 다음의 경우는 유상 수리해 드립니다.
1)품질보증기간이경과한 경우 발생한 성능불량 및 고장
2)소비자의 고의 또는 과실로 인하여 발생한 피해
3)당사의 서비스센터나 대리점이 아닌 장소에서 수리하여 발생한 고장
4)사용전원의 이상이나 접속기기의 불량으로 인한 고장 (품질보증기간불문)
5)부품자체의 수명이 다한 경우 (사용설명서에 포함된 경우에 한함)
6)천재지변에 의한 제품의 고장 또는 결함
- 당사의 서비스를 원할 경우, 척척고객상담센터사로 연락해 주시기 바랍니다.

제품별 품질보증기간 및 부품보유기간

제 품	품 질 보 증 기 간	부 품 보 유 기 간
매직가스레인지	1년 (가정용에 한함)	5년

동양매직

* 사용가스를 임의로 변경하지 마십시오.
(이사등으로 변경이 필요한 경우 척척고객상담센터사로 연락해 주십시오.)