

# Magic

## 가스레인지 Gas Range

GRA-31W7  
GRA-31WS  
GRA-31WX  
GRA-3105W  
GRA-3108W



사후봉사가 우수한 기업에 대한 품질을 국가기관인 산업자원부  
기술표준원이 보증하는 인증마크입니다.

- 척척고객상담센터에서는 고객센터의 일환으로 고객께서  
구입 • 사용중인 제품중에서 소모품인 식기세척기 세제, 린스  
/공기청정기 필터/정수기필터/비데필터/ 연수기 재생용액등을  
통신판매 하고 있습니다.

### 안전한 사용을 위한 주의사항

제품을 보다 안전하게 사용하기 위해 꼭 읽어 주십시오

• 안전한 사용을 위한 주의사항	2~ 7p
• 각부의 명칭과 기능을 알아볼까요?	8p
• 탭버너부 조립방법을 알아볼까요?	9p
• 탭버너 사용방법에 대하여 알아볼까요?	10p
• 그릴사용방법에 대하여 알아볼까요?	11~12p
• 사용후 청소 및 안전지 교환은 어떻게 하나요?	13p
• 설치방법입니다.	14p
• 고장? 이런 경우는 어떻게 조치하면 되나요?	15p
• 제품의 규격입니다.	16p

• 사용전에 "안전한 사용을 위한 주의 사항" 을 반드시 읽어 보시고  
정확하게 사용하여 주십시오.  
• 읽어 보신 후 누구나 언제라도 볼 수 있는 장소에 보관하여 주십시오.  
• 본 제품은 국내(대한민국)용입니다.  
전원, 전압이 다른 국외에서는 사용할 수 없습니다.

\*외관은 품질의 향상을 위하여 예고없이 변경될 수 있습니다.

# ⚠️ 안전한 사용을 위한 주의사항

- 다음 지시되어 있는 사항들은 제품을 안전하고 정확하게 사용하여 예상치 못한 위험이나 손해를 예방하기 위한 것이므로 반드시 지켜주시기 바랍니다.
- 안전과 관련된 주의사항은 잘못사용할 경우 예상되는 위험과 손해의 크기정도 그리고 위험발생의 긴급정도에 따라서 다음과 같이 구분하고 있습니다.

**⚠️ 경고** 지시사항을 위반할 경우 심각한 상해나 사망이 발생할 가능성이 있는 경우

**⚠️ 주의** 지시사항을 위반할 경우 경미한 상해나 제품손상이 발생할 가능성이 있는 경우

- ⚠️ 이 그림기호는 위험을 끼칠 우려가 있는 사항과 조작에 대하여 주의를 환기시키기 위한 기호입니다.
- 🚫 이 그림기호는 해서는 안되는 금지표시 기호입니다.
- ❗ 이 그림기호는 반드시 지켜야 하는 지킴표시 기호입니다.

## ⚠️ 경고

### ⚠️ 어린이 접근, 조작금지

- 어린이가 접근해 만지거나 조작하지 않도록 하세요.
- 화재나 화상의 위험이 있습니다.

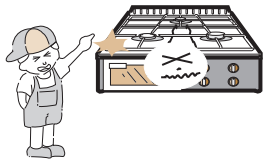

### 🚫 가스사고 예방

- 가스가 새고 있을때는 중간밸브를 잠그고 환기를 시킨 후 적절고객상담센터로 연락하세요. (각종 스위치 등의 전기기기는 절대 조작하지 마세요.)
- 화재나 폭발의 위험이 있습니다.

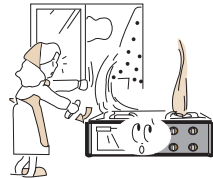

### ⚠️ 다른 용도로 사용은 위험

- 요리이외의 다른용도(빨래건조, 난방 등)로는 사용하지 마세요.
- 화재의 위험이 있습니다.

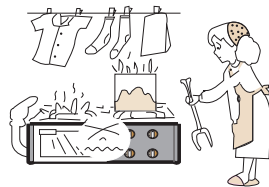

# ⚠️ 안전한 사용을 위한 주의사항

## ⚠️ 경고

### ❗ 외출시 반드시 소화

- 외출이나 취침시 또는 사용 후 반드시 제품을 소화시키고 가스밸브를 잠금주세요.
- 과열 및 폭발로 인한 화재의 위험이 있습니다.



### 🚫 과열주의

- 열에 약한 용기나 시중의 불량 보조용구 등을 사용하지 마세요.
- 과열 및 이상연소에 의한 화재의 위험이 있습니다.

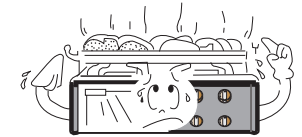

### 🚫 가스호스의 발열부 접촉 금지

- 가스호스가 배기구나 발열부 등에 닿지 않도록 하세요.
- 가스누설로 인한 화재, 폭발, 질식의 위험이 있습니다.

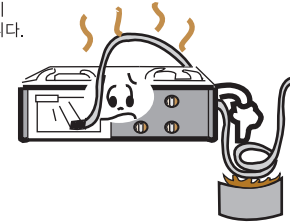

### 🚫 분해, 수리, 개조 금지

- 절대로 분해, 수리, 개조를 하지 마세요.
- 이상 작동으로 인한 감전, 상해, 화재의 위험이 있습니다.



### ❗ 부식성 가스 주위에서 사용금지

- 부식성 가스가 많은곳에서는 사용하지 마세요.
- 가스누설에 의한 화재나 폭발의 위험이 있습니다.

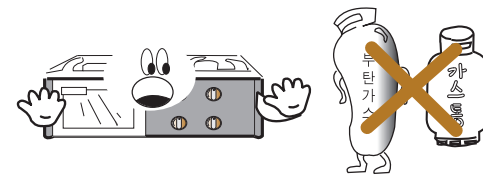



## 안전한 사용을 위한 주의사항

### 경고

#### 비눗물 사용 가스 누설점검

- 호스연결구, 중간밸브 등의 연결부 등은 비눗물로 누설여부를 확인하세요.
- 가스누설에 의한 화재나 폭발의 위험이 있습니다.

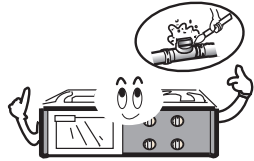

#### 가연성 물질 접근금지

- 가연성 물질은 제품옆에 두지 마십시오.
- 화재나 폭발의 위험이 있습니다.

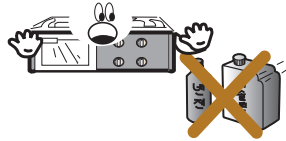

#### 단단하고 수평한 곳에 설치

- 제품은 단단하고, 수평한 곳에 설치 하세요.
- 화재나 상해의 위험이 있습니다.

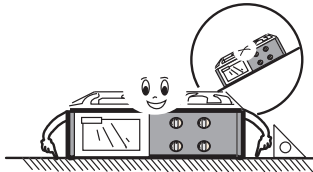

#### 제품 사용시 환기

- 제품 사용시에는 반드시 환풍기나 창문을 열어 환기를 시켜주세요.
- 두통이나 일산화탄소 중독의 위험이 있습니다.

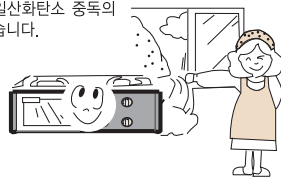

#### 배기구에 냄비 및 손잡이 등 근접금지

- 배기구에 냄비나 냄비손잡이, 행주, 수건 등의 인화물질을 놓지 마세요.
- 과열에 의한 화재나 화상의 위험이 있습니다.



#### 요리중 옷, 앞치마 화기주의

- 요리중에는 옷, 앞치마 등의 제품이 화기에 닿지 않도록 하세요.
- 화재 및 화상의 위험이 있습니다.



#### 점화불량시 조치사항

- 점화불량시에는 계속적으로 점화시도를 하지 마시고 척척고객상담센터로 연락하세요.
- 폭발점화에 의한 화상의 위험이 있습니다.



#### 요리중 향시 관찰

- 요리중에는 절대로 잠들거나 자리를 떠나지 마세요.
- 과열에 의한 제품 손상이나 화재의 위험이 있습니다.



## 안전한 사용을 위한 주의사항

### 경고

#### 환기가 잘되는 곳에 설치

- 제품은 환기가 잘 되는 곳에 설치하세요.
- 불완전연소에 의한 일산화탄소 중독의 위험이 있습니다.

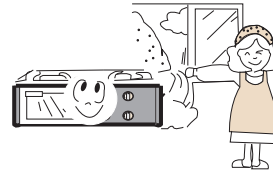

#### 불에 타기 쉬운 물질 근처에 설치 금지

- 커튼, 이불, 옷 등의 불에 타기 쉬운 물질 근처에 제품을 설치하지 마세요.
- 화재의 위험이 있습니다.

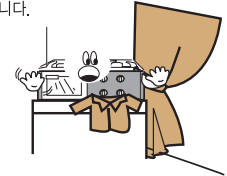

#### 가스호스 꺾임, 눌림 확인

- 가스호스는 꺾이거나 눌리지 않도록 하세요.
- 가스누설에 의한 화재 및 불완전 연소에 의한 일산화탄소 중독의 위험이 있습니다.

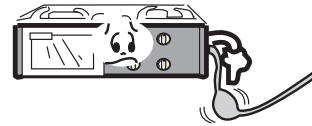

#### 용기는 그레이트 중앙에

- 요리시 용기는 그레이트 정 중앙에 놓고 사용하세요.
- 화재의 위험이 있습니다.



#### 사용전, 청소후 부속품 정위치에

- 사용전이나 청소후 버너캡, 그레이트등의 부속품은 정위치에 놓아 주세요.
- 점화불량, 폭발점화, 가스누출에 의한 상해 위험이 있습니다.



#### 그릴도어에 물건 낚 주의

- 행주나 걸레, 수건 등과 음식을 부스리기 등이 그릴도어에 끼워진 채로 요리하지 마세요.
- 제품의 손상이나 화재의 위험이 있습니다.

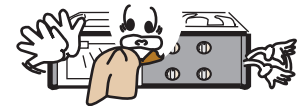

#### 그릴 사용시 알루미늄 호일 사용금지

- 그릴 사용시 구이판에 알루미늄호일을 깔고 사용하지 마세요.
- 기름에 의한 화재의 위험이 있습니다.



#### 그릴에 기름이 많은 육류 사용금지

- 그릴 사용시 기름이 많은 육류(삼겹살 등)는 사용하지 마세요.
- 기름에 의한 화재 위험이 있습니다.





## 안전한 사용을 위한 주의사항

### 주의

#### 신체접촉에 의한 화상주의

- 요리시 및 요리직후 30분간은 상판, 그릴에 손이나 신체의 일부가 닿지 않도록 하세요.
- 화상의 위험이 있습니다.

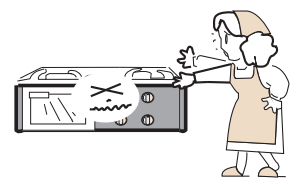

#### 요리 완료후 취급주의

- 요리후 음식물을 꺼낼때는 뜨거운니 그릴용손잡이를 사용하여 인체에 닿지 않도록 하세요.
- 화상의 위험이 있습니다.

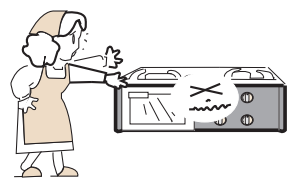

#### 사용가스 확인

- 사용가스는 제품 명판에 지정된 가스만 사용하세요.
- 불완전연소에 의한 일산화탄소 중독 및 불적화 폭발점화 등의 위험이 있습니다.

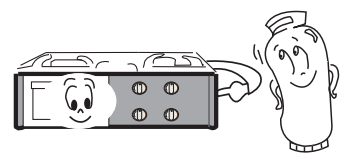

#### 바람이 부는 곳에 설치금지

- 바람이 부는 곳에 설치하지 마세요.
- 불완전연소에 의한 중독의 위험이 있습니다.

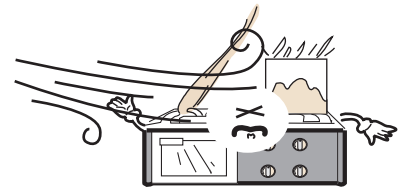

#### 제품 유리 파손주의

- 사용중 또는 사용직후에 그릴도어에 물을 떨어뜨리지 마세요.
- 유리파손 및 상해의 위험이 있습니다.

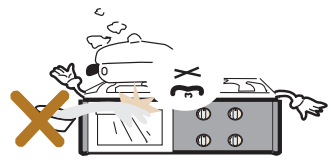

#### 다량의 물을 엌지르지 말것

- 제품상판, 배기구등에 다량의 물을 엌지르지 마시고, 다량의 물을 엌칠렸을 경우에는 사용을 멈추고 당사 고객센터상담센터로 연락하세요.
- 누전 및 쇼트를 일으키고 감전, 화재의 위험이 있습니다.



## 안전한 사용을 위한 주의사항

### 주의

#### 필요이상의 큰용기 사용금지

- 제품에 필요이상의 큰용기를 올려 사용하지 마세요.
- 제품 과열 및 불완전연소의 원인이 됩니다.

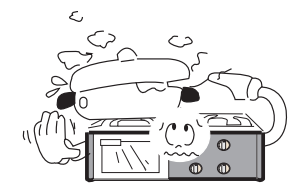

#### 사용가스 임의 변경금지

- 이사등으로 가스 변경이 필요한 경우는 척척고객 상담센터로 연락하세요.
- 불완전연소에 의한 일산화탄소 중독 및 불적화, 폭발점화 등의 위험이 있습니다.

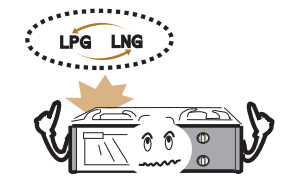

#### 공연소 및 빈용기 요리금지

- 용기를 올려놓지 않거나 빈용기를 올려놓고 제품을 사용하지 마세요.
- 제품 과열에 의한 화재나 화상의 위험이 있습니다.

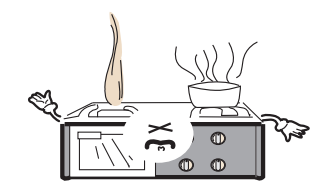

#### 플라스틱 조명기구, 낙하물주의

- 플라스틱 조명기구 아래, 선반아래 등에는 제품을 설치하지 마세요.
- 과열에 의한 조명기구 갖등의 변형이나 화재의 위험이 있습니다.

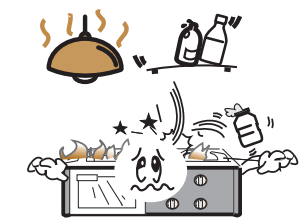

#### 청소시 신나, 벤젠 등 사용금지

- 제품 청소시 신나, 벤젠, 왁스 등을 사용하지 마세요.
- 제품의 변색, 벗겨짐 등 제품 외관 손상의 원인이 됩니다.



#### 가스호스는 짧게, 늘어지지 않게

- 가스호스는 짧게, 늘어지지 않게 하세요.
- 불완전연소의 원인이 됩니다.

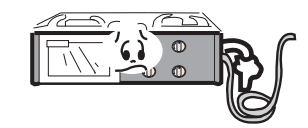





## 각부의 명칭과 기능을 알아볼까요?

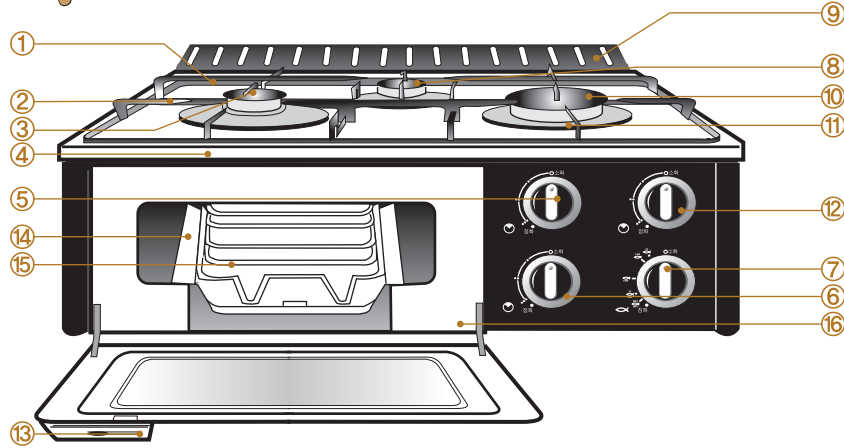

- |          |            |           |             |
|----------|------------|-----------|-------------|
| ① 뒷 그레이트 | ⑤ 중버너 손잡이  | ⑨ 그릴 배기부  | ⑬ 그릴 도어 손잡이 |
| ② 앞 그레이트 | ⑥ 소버너 손잡이  | ⑩ 고열량버너   | ⑭ 그릴팬       |
| ③ 중버너    | ⑦ 그릴버너 손잡이 | ⑪ 커버링     | ⑮ 그릴석쇠      |
| ④ 상판     | ⑧ 소버너      | ⑫ 대버너 손잡이 | ⑯ 내부 그릴케이스  |

상기그림은 양면그릴의 내부구조 기준임.

### 부속품

사용설명서	건전지	그릴팬용 손잡이	그릴팬	그릴석쇠



## 탑버너부 조립방법을 알아볼까요?

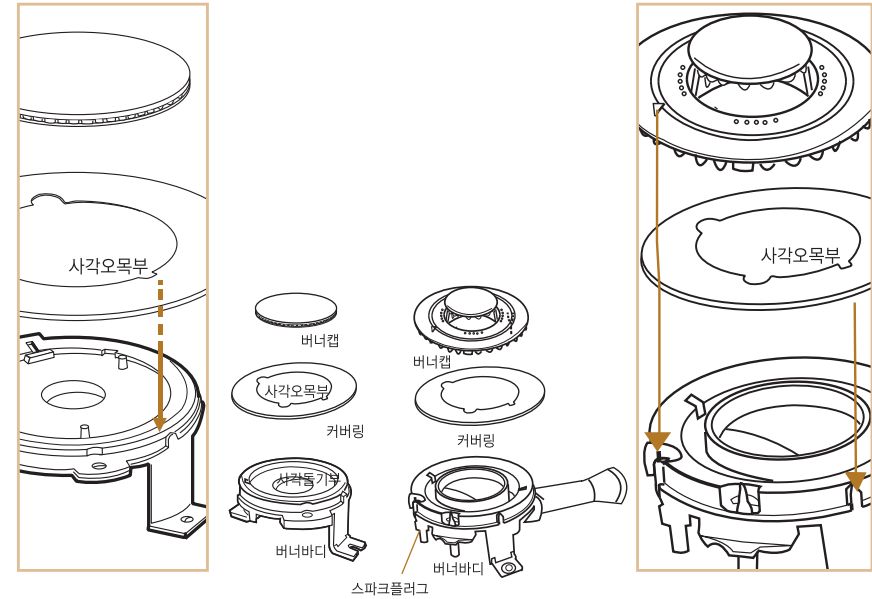

### 슬림버너부 조립방법

1. 버너바디의 사각돌기부(△)에 커버링의 사각 오목부(▽)를 맞춰 조립합니다.
  2. 버너바디에 버너캡을 올려놓는다.
  3. 그레이트를 상판에 올려 놓는다.
- ※ 버너바디에 커버링을 씌울때 그림과 같이 버너바디의 사각 돌기부에 커버링을 정확하게 씌워주십시오.

### 고열량버너 조립방법

1. 버너바디의 사각돌기부(△)에 커버링의 사각 오목부(▽)를 맞춰 조립합니다.
2. 버너캡의 삼각표시부(△)가 버너바디의 스파크플러그방향에 일치하게 조립합니다.
3. 그레이트를 상판위에 올려 놓는다.

### 버너캡의 올바른 조립방법은...

※버너캡을 정확하게 맞추지 않으면 황염 등 이상현상이 생길 수 있습니다.

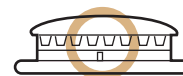

(좋은 상태입니다.)

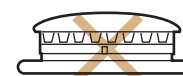

(버너캡이 들렸습니다.)



(기울어진 상태입니다.)



# 탑버너 사용방법에 대하여 알아보까요?

## 컬 때

- 1 가스중간밸브를 누르면서 화살표방향으로 돌려 **가스중간밸브**를 열어주세요.  
• 그림은 중간밸브가 열린 상태입니다.

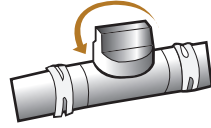

- 2 점화손잡이를 누르면서 돌려 **불**을 붙여주세요.  
• 점화손잡이를 누르면서 '점화' 위치까지 돌려 불이 붙으면 3~4초동안 누르고 있다가 손을 떼세요.  
• '따다닥'하는 소리와 함께 불이 붙습니다.  
• 점화 후 반드시 점화여부를 확인하여 주십시오.



- 3 점화손잡이를 돌려 **알맞은 화력**으로 조절하세요.



## 끝 때

- 1 점화손잡이를 화살표방향으로 **소화위치**까지 돌려 주세요.  
• 소화시 '퍽'하는 소리가 나는 경우가 있으나 이것은 잔류가스의 불이 버너에서 소화되면서 나는 소리로 제품에는 이상이 없습니다.  
• 소화 후 반드시 소화여부를 확인하여 주십시오.



- 2 **가스중간밸브**를 반드시 잠그세요.  
• 손잡이 부분을 화살표 방향으로 돌려 주세요.  
• 그림은 중간밸브가 닫힌 상태입니다.

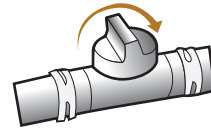

# 그릴사용방법에 대하여 알아보까요?

• 제품을 구입후 처음 사용할 때는 사용법에 따라 15분간 공연소하여 주십시오.  
(그릴정화손잡이의 그림은 양면그릴제품 기준입니다.)

## 1 물을 넣는다.

- 그릴 도어를 열고 그릴팬을 뺀후 약 1컵정도 물을 넣는다.
- ⚠ 그릴팬을 꺼낼때 내부그릴케이스가 함께 나오지 않도록 주의하여 주십시오. 화상의 위험이 있습니다. (양면그릴제품)
- ⚠ 구이팬에 알루미늄호일을 깔고 사용하면 화재의 우려가 있으니 사용하지 마세요.
- ⚠ 기름이 많은 육류삼겹살 등은 기름에 의한 화재의 우려가 있으니 사용하지 마세요.



## 2 불을 붙인다.

- 그릴버너 손잡이를 눌러 왼쪽으로 점화 위치까지 돌린 후 불이 붙은 것을 확인후 수초간 그대로 눌러 주십시오.
- 요리물을 넣기 전에 2분정도 예열하면 눌러붙지 않아 좋습니다.



## 3 요리물을 넣는다.

- 그릴팬용 손잡이를 사용하여 구이팬을 뺀후 요리물을 넣고 그릴 도어를 완전히 닫아 주세요.
- 요리물을 넣기 전에 구이팬에 기름(식용유)을 발라주면 눌러붙지 않아 좋습니다.
- 요리물이 냉동되어 있으면 해동후 요리물을 넣으십시오.

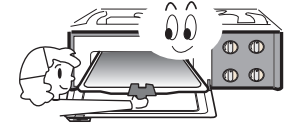

## 4 요리중에

- 요리가이드의 시간을 참조하여 요리를 하고 요리물의 종류나 두께 등에 따라 요리시간이 다소 차이가 날 수 있으므로 중간중간 확인하여 주십시오.
- 양면그릴제품의 경우  
- 상·하버너 중 요리상태에 따라(하나를 소화시켜) 상버너나 하버너의 단독연장요리가 가능합니다. (12쪽참조)
- 편면그릴제품의 경우  
- 요리물을 넣은 후 약7~10분간 요리한 후 꺼내서 뒤집은 후 밀어넣고 약5~8분간 유지하면 요리가 종료됩니다.

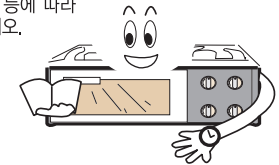

## 5 불을 끈다.

- 요리가 끝나면 "소화"의 위치까지 그릴버너 손잡이를 돌려 주십시오.
- 불을 끈 후 반드시 불이 꺼졌는지 확인하여 주시고 실내의 중간밸브를 잠그 주십시오.



## ※ 그릴팬용 손잡이 사용방법

- 그릴팬 및 구이팬 사용시에는 그릴팬용 손잡이를 사용하십시오.
- 그림과 같이 그릴팬용 손잡이를 그릴팬 및 구이팬에 끼워서 사용하시면 됩니다.
- 요리물을 넣기전에 약3~5분정도 예열한 후 요리물을 넣으시면 요리물이 그릴석쇠나 구이팬에 잘 눌러 붙지않아 편리합니다.
- 요리물을 넣기전에 구이팬에 기름(식용유)을 발라주면 잘 눌러 붙지않아 편리합니다.

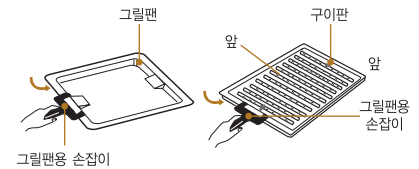



# 그릴사용방법에 대하여 알아볼까요?

## 그릴석쇠 및 구이판 사용방법

### 양면그릴제품

- 그릴석쇠를 그릴팬 위에 조립하면 됩니다.
- 그릴팬을 제품 그릴부에 조립한 후 사용법에 따라 사용하면 됩니다.
- 그릴석쇠는 생선류(고등어, 공치 등)을 요리를 할때 사용하면 편리합니다.
- 구이판을 제품그릴부의 베플위에 조립한 후 사용법에 따라 사용하면 됩니다.
- 구이판 사용시 방향에 주의하십시오.
- 구이판은 LA갈비, 불고기 등의 요리를 할때 사용하면 됩니다.
- 이때, 그릴팬은 베플에 넣어 사용하면 됩니다.

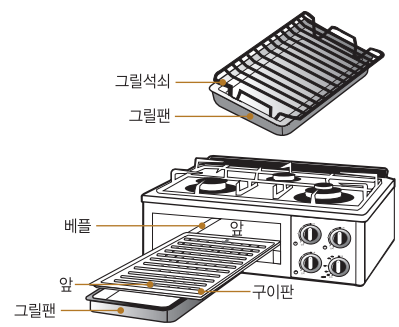

### 편면그릴제품

- 그릴석쇠를 그릴팬 위에 조립하면 됩니다. (그릴석쇠를 뒤집어 조립하면 높이 조절이 됩니다.)
- 그릴팬을 제품의 그릴부에 조립한 후 사용법에 따라 사용하면 됩니다.

• 생선의 두께에 따라 그릴석쇠의 높낮이를 조절할 수 있습니다.



## 그릴 상·하버너 사용방법

### 양면그릴제품

- 요리종류나 취향에 맞춰 상하불꽃, 하불꽃, 상불꽃상태로 조절하여 가면서 요리할 수 있습니다.

점화손잡이위치	상·하버너 불꽃상태
	하버너에 불꽃이 없어지고 상버너에만 불꽃이 생깁니다.
	상버너에 불꽃이 없어지고 하버너에만 불꽃이 생깁니다. (구이요리시 하버너 연장요리시 냉동피자, 토스트피자 등의 요리시 편리합니다.)
	상·하버너 모두에 불이 붙어 양면구이 요리를 할 수 있습니다.

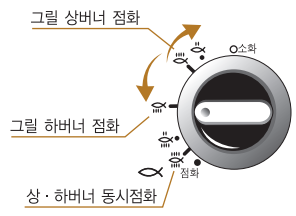

- 화력조절 , , 의 위치에서 상버너의 화력을 줄여서 사용할 수 있습니다. 이 위치에서 화력조절시는 눈으로 화력이 줄어드는 상태를 확인하면서 천천히 조절하여 손잡이를 적당한 위치에 놓이도록 하십시오. (너무 약하게 조절하면 불이 팔럭팔럭하거나 꺼질수도 있습니다.)



# 사용후 청소 및 건전지교환은 어떻게 하면 되나요?

• 본 제품을 안전하게 사용하기 위해 다음 사항을 유의하시기 바랍니다.

## 청소방법입니다.

- 상판, 그레이트, 커버링 배기구 덮개 뜨거운 물속에 약 5분정도 담근 뒤 중성세제로 물기를 깨끗이 씻은후, 마른 걸레로 물기를 제거하여 제자리에 바르게 조립해 주십시오.

**주의**  
세라믹코팅상판의 경우, 플라스틱제나 금속제 수세미를 사용하여 청소할 경우에는 세라믹코팅이 상하므로 반드시 스폰지나 헝겊수세미 등으로 청소하여 주시기 바랍니다.



- 부속품은 중성세제로 깨끗이 구이판, 그릴팬, 석쇠 등은 중성세제를 묻힌 수세미로 청소하여 주십시오. (금속제 수세미는 사용하지 마십시오.)

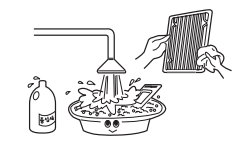

- 버너캡은 솔로, 불꽃구멍은 가는 송곳으로 깨끗이 - 불꽃이 제대로 나오지 않거나 오물 등이 묻어 있을 때는 솔 및 송곳 등으로 이물질 제거하여 주십시오. 청소후 물기를 제거하여 제자리에 바르게 조립하여 주십시오.



- 외관은 중성세제로 깨끗이 - 전면부 패널 등은 플라스틱제나 금속수세미를 사용하여 청소할 경우 외관이 상하므로 반드시 스폰지나 헝겊으로 청소하여 주십시오.



- 평상시 점검과 청소를 자주하여 고장없이 깨끗하게 오래 사용하십시오.
- 청소를 할 경우 중간밸브를 잠그고 제품이 완전히 식은 후 청소하십시오.
- 청소후 부속품은 제자리에 바르게 조립해 주십시오.

## 건전지 교환방법입니다.

- 점화시 "딱", "딱" 하는 스파크음이 느껴져 점화가 잘 되지 않을 때는 건전지가 소모된 것이므로 교환하여 주십시오. (정상:1초에 3~5회)
- 건전지 교환시에는 제품 우측뒷면에 있는 건전지케이스에서 소모된 건전지를 꺼낸 후 새 건전지로 끼워 넣어 주십시오.
- 건전지를 삽입할 때는 +, -를 잘 확인하고, 다른 제품에 사용했던 건전지를 사용하지 마십시오. (+, -가 잘 확인이 어려울때는 건전지 케이스에 손을 넣었을때 스프링이 만져 지는 쪽이 - 극입니다.)

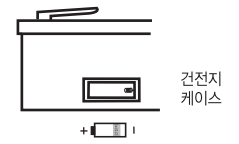



## 설치방법입니다.

• 가스기구를 설치할 때는 반드시 자격을 갖춘 시공업자에게 의뢰하여 설치하십시오.



## 고장? 이런 경우는 어떻게 조치하면 되나요?

• 고장수리를 의뢰하시기 전에 아래사항을 확인해 보시고 그래도 이상이 있을 때에는  
최척고객상담센터로 연락해 주십시오.

### 설치장소의 선택

- 화재의 위험이 없는 곳을 선택하십시오.
- 제품주위에 가연성물질이 없는가 살펴보고, 옆면이 15Cm, 뒷면은 15Cm, 윗면은 1m이상 떨어져 설치하십시오.
- 제품을 오래사용하기 위해 습기가 적은 곳에 설치하십시오.
- 바닥이 단단하고 경사지지 않는 곳에 설치하여 주십시오.
- 가연성의 벽으로부터 15Cm이상 간격을 두고 설치할 수 없을 때는 그림과 같이 별도의 방열판을 붙여 사용하여 주십시오.

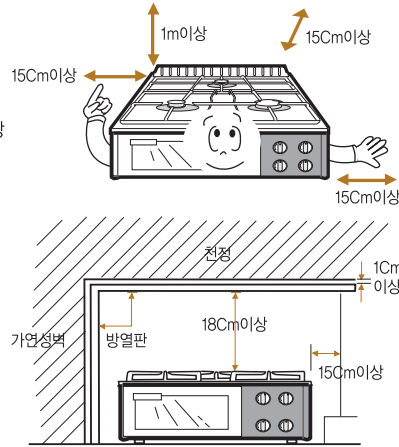

1

### 그레이트 조립방법

- 상판에 그레이트를 올려 놓으실 때 앞그레이트(대)와 뒷그레이트(소)를 구분하여 조립하십시오.
- 배기구 덮개는 그레이트 조립후 조립하시면 됩니다.

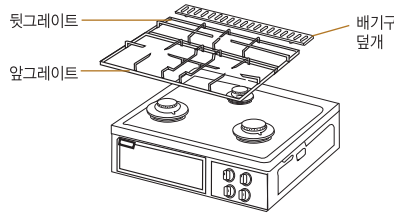

2

### 호스 연결방법

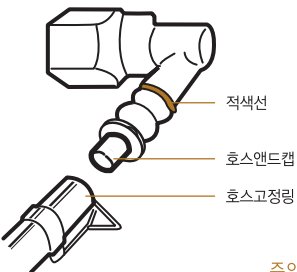

- 1 호스앤드캡을 제거하세요.
- 2 호스를 적색위치까지 끼워 주십시오.
- 3 호스고정링으로 단단하게 조이세요.

**주의**

- 호스가 제품에 닿거나 제품아래를 지나가지 않게 하십시오.
- 제품과 가스호스 연결시 호스가 좌측으로 통과 할 경우 배기구 뒷쪽으로 통과하지 않도록 하여 주십시오.

3

증상	원인	조치방법
가스 냄새가 난다.	<ul style="list-style-type: none"> <li>• 사용을 즉시 중단하고, 중간밸브와 가스통 밸브를 잠그고 환기를 시킨 다음 최척고객상담센터로 연락한다.</li> </ul>	
사용중에 이상한 소리가 난다.	<ul style="list-style-type: none"> <li>• 역화가 일어난다.</li> <li>• 버너캡의 조립이 잘못되지 않았는가?</li> <li>• 버너캡 구멍이 막히지 않았는가?</li> </ul>	<ul style="list-style-type: none"> <li>• 불을 끄고 잠시후에 다시 켜다. 그래도 이상이 있으면 점검의뢰 한다.</li> <li>• 버너캡을 바르게 조립한다.</li> <li>• 버너캡을 청소한다.</li> </ul>
불꽃이 불안정하다.	<ul style="list-style-type: none"> <li>• 공기의 흡입량이 적당한가?</li> <li>• 버너캡의 조립이 잘못되지 않았는가?</li> <li>• 버너캡 구멍이 막히지 않았는가?</li> <li>• 사용가스는 지정된 가스인가?</li> <li>• 가스호스가 꺾여있지 않았는가?</li> <li>• 가스가 다 소모되지 않았는가?</li> <li>• 사용장소가 밀폐되지 않았는가?</li> </ul>	<ul style="list-style-type: none"> <li>• 점검의뢰 한다.</li> <li>• 버너캡을 바르게 조립한다.</li> <li>• 버너캡을 청소한다.</li> <li>• 지정된 가스를 확인한다.</li> <li>• 가스호스를 바르게 펴준다.</li> <li>• 새로운 용기로 교체한다.</li> <li>• 창문을 열어 환기를 시켜준다.</li> </ul>
점화가 안된다.	<ul style="list-style-type: none"> <li>• 가스통밸브 · 중간밸브를 완전히 열었는가?</li> <li>• 가스가 다 소모되지 않았는가?</li> <li>• 버너캡의 조립이 잘못되지 않았는가?</li> <li>• 점화플러그에 오물이 묻어있지 않았는가?</li> <li>• 사용가스는 지정된 가스인가?</li> <li>• 버너캡의 구멍이 막히지 않았는가?</li> <li>• 내부연결 단자가 빠지지 않았는가?</li> <li>• 고무관내 잔류공기가 남아있지 않았는가?</li> </ul>	<ul style="list-style-type: none"> <li>• 가스통밸브 · 중간밸브를 완전히 열어준다.</li> <li>• 새로운 용기로 교체한다.</li> <li>• 버너캡을 바르게 조립한다.</li> <li>• 점화플러그 주위를 깨끗이 닦아준다.</li> <li>• 지정된 가스를 사용한다.</li> <li>• 버너캡을 청소한다.</li> <li>• 점검의뢰 한다.</li> <li>• 점화조작을 수회 반복한다.</li> </ul>



## 제품규격을 알아보까요?

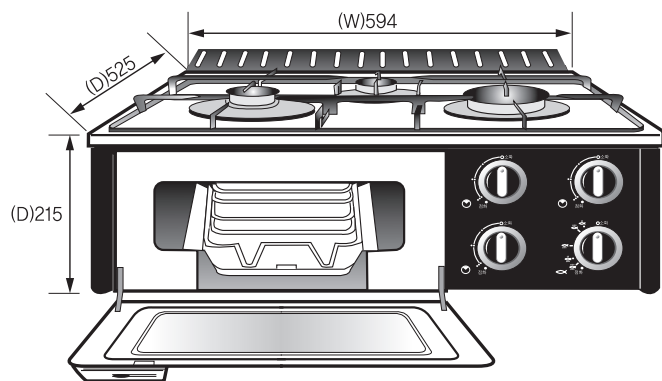

연 소 기 명		가스레인지(그릴부착3구)		
모 델 명		GRA-31WS GRA-31WX GRA-3108W	GRA-31W7 GRA-3105W	
점 화 방 식		연속스파크 점화방식(DC 1.5V)		
그 린		양면그릴	편면그릴	
호 스 연 결 부		Ø 9.5mm 가스용 호스		
외 형 치 수 ( m m )		(W) 594 × (D) 525 × (H) 215(상판까지)		
무 게 ( 기 구 )		18,0kg	16,5kg	
가 스 소 비 량 (kw)	LPG kW(kg/h)	대버너	3.49 (0,25)	3.49 (0,25)
		중버너	2.51 (0,18)	2.51 (0,18)
		소버너	1.67 (0,12)	1.67 (0,12)
		그릴버너	4.10 (0,29)	2.10 (0,15)
		전 체	10,88 (0,78)	9,63 (0,69)
	LNG kW(kg/h)	대버너	3.83 (3,290)	3.83 (3,300)
		중버너	2.79 (2,400)	2.79 (2,400)
		소버너	1.63 (1,400)	1.63 (1,400)
		그릴버너	4.10 (3,526)	2.32 (2,000)
		전 체	10,81 (9,300)	10,12 (8,700)

## \* Memo

# \* Memo

## 제품보증서

가스레인지  
(가정용)  
품질보증기간 1년  
부품보유기간 6년

### 서비스에 대하여

저희 동양매직에서는 품목별 소비자 분쟁해결 기준(공정거래위원회 고시 2009-1호)에 따라 아래와 같이 제품에 대한 보증을 실시합니다. 서비스 요청시 매직서비스(주) 또는 지정된 협력사에서 서비스를 합니다.

판매자 상호 및 연락처	(☎ )
구입일 (판매자 기입란)	년 월 일

- 일반 제품을 영업용도로 전환하여 사용할 경우의 보증기간은 반으로 단축 적용됩니다. (영업장, 합숙시설, 공공장소 등)
- 품질보증기간은 제품 구입일자 부터 기산하며, 구입일을 확인할 수 없을 때는 제품제조일 또는 수입통관일로 부터 3개월이 경과한 날부터 품질보증기간을 기산합니다.

### ● 소비자 분쟁해결 기준

소비자 피해 유형	품질보증기간 이내	품질보증기간 이후
• 구입 후 10일 이내에 중요한 수리를 요할 때	제품교환 또는 구입가 환급	해당 없음
• 구입 후 1개월 이내에 중요한 수리를 요할 때	제품교환 또는 무상수리	해당 없음
• 제품 구입시 운송과정 및 제품설치 중 발생한 피해	제품교환	해당 없음
• 교환된 제품이 1개월 이내에 중요한 수리를 요하는 고장발생	구입가 환급	해당 없음
• 교환 불가능시	구입가 환급	해당 없음
• 동일하자로 2회까지 고장 발생시	무상수리	유상수리
• 동일하자로 3회째 고장 발생시	제품교환 또는 구입가 환급	유상수리
• 서로 다른 하자로 5회째 고장 발생시	제품교환 또는 구입가 환급	유상수리
• 소비자가 수리 의뢰한 제품을 사업자가 분실한 경우		정액 감가상각 금액에
• 부품보유기간 이내 수리용 부품 보유하고	제품교환 또는 구입가 환급	10%를 가산하여 환급
있지 않아 수리가 불가능한 경우		
• 수리용 부품은 있으나 수리가 불가능한 경우	제품교환 또는 구입가 환급	정액 감가상각 후 환급

### ● 소비자의 고의, 과실로 인한 고장인 경우

소비자 피해 유형	품질보증기간 이내	품질보증기간 이후
• 수리가 불가능한 경우	유상수리에 해당하는 금액징수 후 제품교환	유상수리 금액징수 후 감가상각 적용 제품교환
• 수리가 가능한 경우	유상수리	유상수리

### ● 무상서비스

- 품질 보증기간 이내에 정상적인 사용상태에서 발생한 고장 또는 결함.
- 당사에서 인정한 설치/서비스 기사가 수리한 후 2개월 이내에 동일부위 재고장 발생시.

### 유상서비스

#### 고장이 아닌 경우

(기구세척, 조정, 사용설명, 설치 등 제품고장이 아닌 경우)

- 사용설명 및 분해하지 않고 간단한 조정시
- 인타워, 안테나, 유선신로 등 외부환경 문제시
- 배송된 제품 초기 설치 및 판매점에서 부실하게 설치해 주어 재설치 시
- 제품의 이동, 이사 등으로 인한 설치 변경시
- 제품 내부 먼지 세척 및 이물 제거시
- 타사 제품(소프트 웨어 포함)으로 인한 고장 및 고장 설명시
- 구입시 고객요구로 설치한 후 재설치시
- 고객의 필요에 따른 서비스 요청시 (해당제품)  
(가스제품 열량변경, 제품청소 등)

#### 소비자 과실로 고장인 경우

- 소비자의 취급 부주의 및 잘못된 수리로 고장 발생시
- 가스종류, 가스압, 전기용량을 틀리게 사용하여 고장이 발생한 경우 (해당제품)
- 외부 충격이나 물이뜨림 등에 의한 고장, 손상 발생시
- 당사에서 미지정된 소모품, 옵션품 사용으로 고장 발생시
- 당사에서 인정하지 않은 사람이 설치 또는 서비스를 실시하여 고장 발생시
- 사용설명서 내에 '주의사항' 을 지키지 않아 고장 발생시

#### 그 밖의 경우

- 천재지변(낙뢰, 화재, 염해, 수해 등에 의한 고장 발생시)
- 소모성 부품의 수명이 다한 경우 (소모성 부품은 별도 표기)
- 기본 설치 조건 외 추가설치시 유상 청구
- 전제품 구입시 외관품 수리는 유상 청구

- \* 고장이 아닌 경우 서비스를 요청하면 요금이 청구되므로 서비스 신청전 사용설명서를 참고해 주십시오.
- \* 이 보증서는 대한민국에서만 사용되며 다시 발행하지 않으므로 사용설명서와 함께 잘 보관해 주십시오.

동양매직  
www.magic.co.kr