

# Magic

## 가스레인지 Gas Range

GRA-31WQ  
GRA-31AE  
GRA-3104W

한국서비스품질  
우수기업  
Excellent  
Service  
Quality

서비스도 매직이 최고입니다.

1577-7784

www.magic.co.kr

사후봉사가 우수한 기업에 대한 품질을 국가기관인 산업자원부  
기술표준원이 보증하는 인증마크입니다.

- 척척고객상담센터에서는 고객서비스의 일환으로 고객께서  
구입·사용중인 제품중에서 소모품인 식기세척기 세제, 린스  
/공기청정기 필터/정수기필터/비데필터/ 연수기 재생용액등을  
통신판매 하고 있습니다.

### 안전한 사용을 위한 주의사항

제품을 보다 안전하게 사용하기 위해 꼭 읽어 주십시오

• 안전한 사용을 위한 주의사항	2~ 7p
• 각부의 명칭과 기능을 알아볼까요?	8p
• 탭버너부 조립방법을 알아볼까요?	9p
• 탭버너 사용방법에 대하여 알아볼까요?	10p
• 그릴사용방법에 대하여 알아볼까요?	11~12p
• 사용후 청소 및 건전지 교환은 어떻게 하나요?	13p
• 설치방법입니다.	14p
• 고장? 이런 경우는 어떻게 조치하면 되나요?	15p
• 제품의 규격입니다.	16p

- 사용전에 "안전한 사용을 위한 주의 사항" 을 반드시 읽어 보시고  
정확하게 사용하여 주십시오.
- 읽어 보신 후 누구나 언제라도 볼 수 있는 장소에 보관하여 주십시오.
- 본 제품은 국내(대한민국)용입니다.  
전원, 전압이 다른 국외에서는 사용할 수 없습니다.

\*외관은 품질의 향상을 위하여 예고없이 변경될 수 있습니다.

# ⚠️ 안전한 사용을 위한 주의사항

- 다음 지시되어 있는 사항들은 제품을 안전하고 정확하게 사용하여 예상치 못한 위험이나 손해를 예방하기 위한 것이므로 반드시 지켜주시기 바랍니다.
- 안전과 관련된 주의사항은 잘못사용할 경우 예상되는 위험과 손해의 크기정도 그리고 위험발생의 긴급정도에 따라서 다음과 같이 구분하고 있습니다.

**⚠️ 경고** 지시사항을 위반할 경우 심각한 상해나 사망이 발생할 가능성이 있는 경우

**⚠️ 주의** 지시사항을 위반할 경우 경미한 상해나 제품손상이 발생할 가능성이 있는 경우

- ⚠️ 이 그림기호는 위험을 끼칠 우려가 있는 사항과 조작에 대하여 주의를 환기시키기 위한 기호입니다.
- 🚫 이 그림기호는 해서는 안되는 금지표시 기호입니다.
- ❗ 이 그림기호는 반드시 지켜야 하는 지킴표시 기호입니다.

## ⚠️ 경고

### ⚠️ 어린이가 접근, 조작금지

- 어린이가 접근해 만지거나 조작하지 않도록 하세요.
- 화재나 화상의 위험이 있습니다.

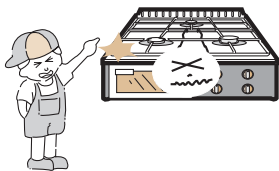

### 🚫 가스사고 예방

- 가스가 새고 있을때는 중간밸브를 잠그고 환기를 시킨 후 적절고객상담센터로 연락하세요. (각종 스위치 등의 전기기기는 절대 조작하지 마세요.)
- 화재나 폭발의 위험이 있습니다.

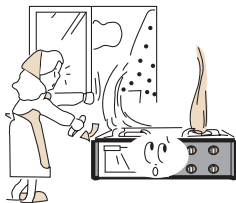

### ⚠️ 다른 용도로 사용은 위험

- 요리이외의 다른용도(빨래건조, 난방 등)로는 사용하지 마세요.
- 화재의 위험이 있습니다.

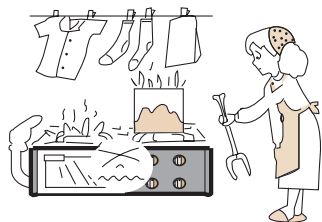

# ⚠️ 안전한 사용을 위한 주의사항

## ⚠️ 경고

### ❗ 외출시 반드시 소화

- 외출이나 취침시 또는 사용 후 반드시 제품을 소화시키고 가스밸브를 잠궜주세요.
- 과열 및 폭발로 인한 화재의 위험이 있습니다.



### 🚫 과열주의

- 열에 약한 용기나 시중의 불량 보조용구 등을 사용하지 마세요.
- 과열 및 이상연소에 의한 화재의 위험이 있습니다.

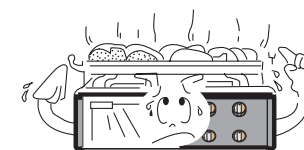

### 🚫 가스호스의 발열부 접촉 금지

- 가스호스가 배기구나 발열부 등에 닿지 않도록 하세요.
- 가스누설로 인한 화재, 폭발, 질식의 위험이 있습니다.

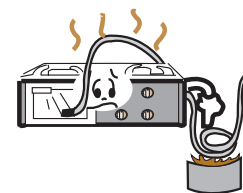

### 🚫 분해, 수리, 개조 금지

- 절대로 분해, 수리, 개조를 하지 마세요.
- 이상 작동으로 인한 감전, 상해, 화재의 위험이 있습니다.

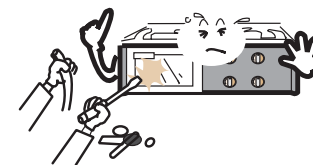

### ❗ 부식성 가스 주위에서 사용금지

- 부식성 가스가 많은곳에서는 사용하지 마세요.
- 가스누설에 의한 화재나 폭발의 위험이 있습니다.

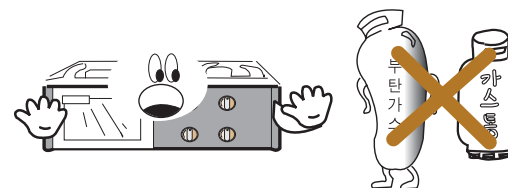

# ⚠️ 안전한 사용을 위한 주의사항

## ⚠️ 경고

**❗ 비눗물 사용 가스 누설점검**

- 호스연결구, 중간밸브 등의 연결부 등은 비눗물로 누설여부를 확인하세요.
- 가스누설에 의한 화재나 폭발의 위험이 있습니다.

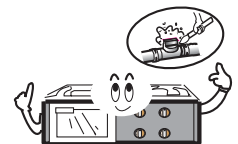

**⊘ 가연성 물질 접근금지**

- 가연성 물질은 제품옆에 두지 마십시오.
- 화재나 폭발의 위험이 있습니다.



**⚠️ 단단하고 수평한 곳에 설치**

- 제품은 단단하고, 수평한 곳에 설치 하세요.
- 화재나 상해의 위험이 있습니다.

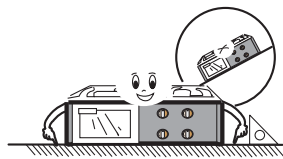

**⚠️ 제품 사용시 환기**

- 제품 사용시에는 반드시 환풍기나 창문을 열어 환기를 시켜주세요.
- 두통이나 일산화탄소 중독의 위험이 있습니다.

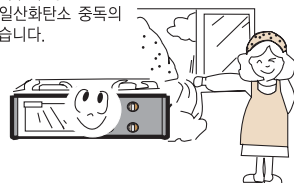

**⊘ 배기구에 냄비 및 손잡이 등 근접금지**

- 배기구에 냄비나 냄비손잡이, 행주, 수건 등의 인화물질을 놓지 마세요.
- 과열에 의한 화재나 화상의 위험이 있습니다.



**⚠️ 요리중 옷, 앞치마 화기주의**

- 요리중에는 옷, 앞치마 등의 제품이 화기에 닿지 않도록 하세요.
- 화재 및 화상의 위험이 있습니다.



**⊘ 점화불량시 조치사항**

- 점화불량시에는 계속적으로 점화시도를 하지 마시고 척척고객상담센터로 연락하세요.
- 폭발점화에 의한 화상의 위험이 있습니다.



**⊘ 요리중 향시 관찰**

- 요리중에는 절대로 잠들거나 자리를 떠나지 마세요.
- 과열에 의한 제품 손상이나 화재의 위험이 있습니다.



# ⚠️ 안전한 사용을 위한 주의사항

## ⚠️ 경고

**⚠️ 환기가 잘되는 곳에 설치**

- 제품은 환기가 잘 되는 곳에 설치하세요.
- 불완전연소에 의한 일산화탄소 중독의 위험이 있습니다.

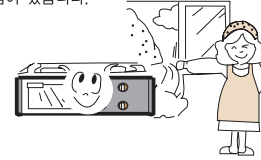

**⊘ 불에 타기 쉬운 물질 근처에 설치 금지**

- 커튼, 이불, 옷 등의 불에 타기 쉬운 물질 근처에 제품을 설치하지 마세요.
- 화재의 위험이 있습니다.

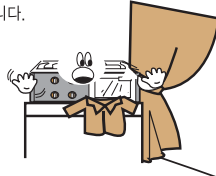

**❗ 가스호스 꺾임, 눌림 확인**

- 가스호스는 꺾이거나 눌리지 않도록 하세요.
- 가스누설에 의한 화재 및 불안전 연소에 의한 일산화탄소 중독의 위험이 있습니다.

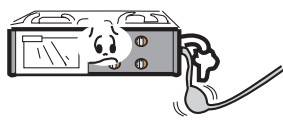

**⚠️ 용기는 그레이트 중앙에**

- 요리시 용기는 그레이트 정 중앙에 놓고 사용하세요.
- 화재의 위험이 있습니다.



**⚠️ 사용전, 청소후 부속품 정위치에**

- 사용전이나 청소후 버너캡, 그레이트등의 부속품은 정위치에 놓아 주세요.
- 점화불량, 폭발점화, 가스누출에 의한 상해 위험이 있습니다.

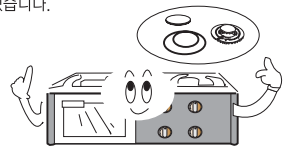

**⊘ 그릴도어에 물건 낚 주의**

- 행주나 걸레, 수건 등과 음식물 부스러기 등이 그릴도어에 끼워진 채로 요리하지 마세요.
- 제품의 손상이나 화재의 위험이 있습니다.



**⊘ 그릴 사용시 알루미늄 호일 사용금지**

- 그릴 사용시 구이판에 알루미늄호일을 깔고 사용하지 마세요.
- 기름에 의한 화재의 위험이 있습니다.



**⊘ 그릴에 기름이 많은 육류 사용금지**

- 그릴 사용시 기름이 많은 육류(삼겹살 등)는 사용하지 마세요.
- 기름에 의한 화재의 위험이 있습니다.



# ⚠️ 안전한 사용을 위한 주의사항

## ⚠️ 주의

### ⊘ 신체접촉에 의한 화상주의

- 요리시 및 요리직후 30분간은 상판, 그릴에 손이나 신체의 일부가 닿지 않도록 하세요.
- 화상의 위험이 있습니다.

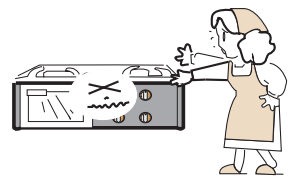

### ⚠️ 요리 완료후 취급주의

- 요리후 음식물을 꺼낼때는 뜨거우니 그릴용손잡이를 사용하여 인체에 닿지 않도록 하세요.
- 화상의 위험이 있습니다.

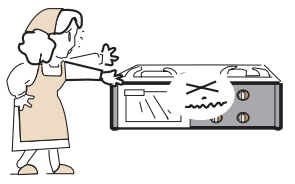

### ⚠️ 사용가스 확인

- 사용가스는 제품 명판에 지정된 가스만 사용하세요.
- 불완전연소에 의한 일산화탄소 중독 및 불착화 폭발점화 등의 위험이 있습니다.

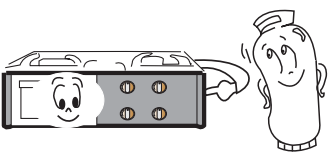

### ⊘ 바람이 부는 곳에 설치금지

- 바람이 부는 곳에 설치하지 마세요.
- 불완전연소에 의한 중독의 위험이 있습니다.

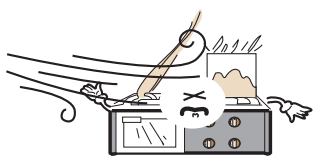

### ⊘ 제품 유리 파손주의

- 사용중 또는 사용직후에 그릴도어에 물을 떨어뜨리지 마세요.
- 유리파손 및 상해의 위험이 있습니다.

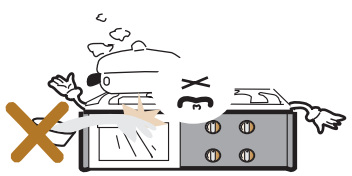

# ⚠️ 안전한 사용을 위한 주의사항

## ⚠️ 주의

### ⊘ 필요이상의 큰용기 사용금지

- 제품에 필요이상의 큰용기를 올려 사용하지 마세요.
- 제품 과열 및 불완전연소의 원인이 됩니다.

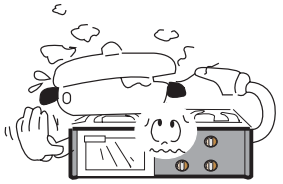

### ⚠️ 사용가스 임의 변경금지

- 이사등으로 가스 변경이 필요한 경우는 적척고객상담센터로 연락하세요.
- 불완전연소에 의한 일산화탄소 중독 및 불착화, 폭발점화 등의 위험이 있습니다.

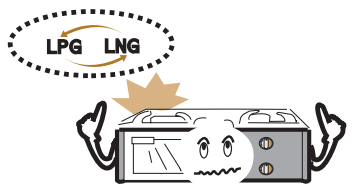

### ⊘ 공연소 및 빈용기 요리금지

- 용기를 올려놓지 않거나 빈용기를 올려놓고 제품을 사용하지 마세요.
- 제품 과열에 의한 화재나 화상의 위험이 있습니다.

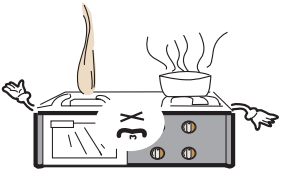

### ⊘ 플라스틱 조명기구, 낙하물주의

- 플라스틱 조명기구 아래, 선반아래 등에는 제품을 설치하지 마세요.
- 과열에 의한 조명기구 갖등의 변형이나 화재의 위험이 있습니다.



### ⊘ 청소시 신나, 벤젠 등 사용금지

- 제품 청소시 신나, 벤젠, 왁스 등을 사용하지 마세요.
- 제품의 변색, 벗겨짐 등 제품 외관 손상의 원인이 됩니다.

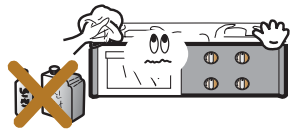

### ⚠️ 가스호스는 짧게. 늘어지지 않게

- 가스호스는 짧게, 늘어지지 않게 하세요.
- 불완전연소의 원인이 됩니다.

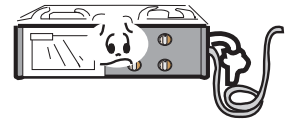



## 각부의 명칭과 기능을 알아볼까요?

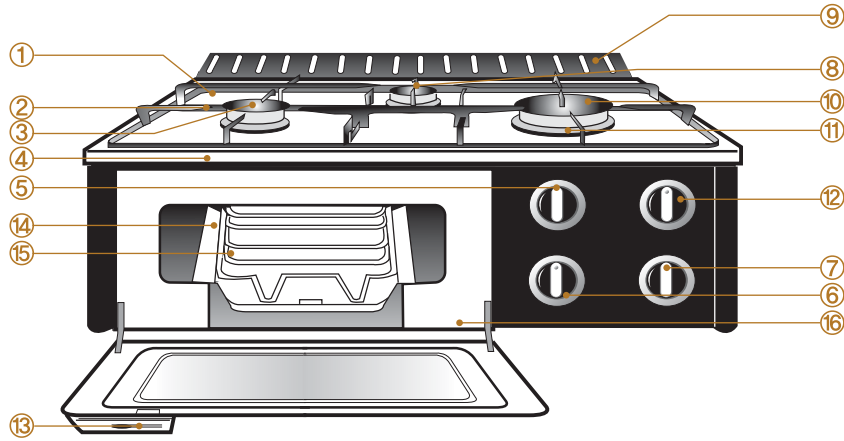

- |          |            |             |             |
|----------|------------|-------------|-------------|
| ① 뒷 그레이트 | ⑤ 중버너 손잡이  | ⑨ 그릴 배기부    | ⑬ 그릴 도어 손잡이 |
| ② 앞 그레이트 | ⑥ 소버너 손잡이  | ⑩ 고열량버너     | ⑭ 그릴팬       |
| ③ 중버너    | ⑦ 그릴버너 손잡이 | ⑪ 커버바디      | ⑮ 그릴석쇠      |
| ④ 상판     | ⑧ 소버너      | ⑫ 고열량버너 손잡이 | ⑯ 내부 그릴케이스  |

### 부속품

사용설명서	요리가이드	구이판 (GRA-3104W, 3107W, SD31W1) 제외	건전지
그릴팬용 손잡이	그릴팬	그릴석쇠	



## 탑버너부 조립방법을 알아볼까요?

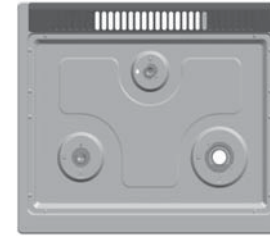

커버바디

커버바디를 올려놓는다.

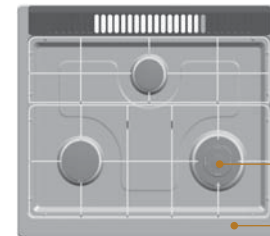

버너캡

그레이트

버너캡, 그레이트를 올려놓는다.

### 버너캡의 올바른 조립방법은...

※버너캡을 정확하게 맞추지 않으면 황염 등 이상현상이 생길 수 있습니다.

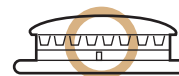

(좋은 상태입니다.)

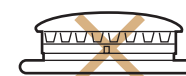

(버너캡이 들렸습니다.)



(기울어진 상태입니다.)



# تاببرنر 사용방법에 대하여 알아보까요?

## 컬 때

1 가스중간밸브를 누르면서 화살표방향으로 돌려 **가스중간밸브**를 열어주세요.  
 • 그림은 중간밸브가 열린 상태입니다.

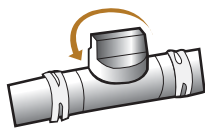

2 점화손잡이를 누르면서 돌려 **불**을 붙여주세요.  
 • 점화손잡이를 누르면서 '점화' 위치까지 돌려 불이 붙으면 3~4초동안 누르고 있다가 손을 떼세요.  
 • '따다닥'하는 소리와 함께 불이 붙습니다.  
 • 점화 후 반드시 점화여부를 확인하여 주십시오.



3 점화손잡이를 돌려 **알맞은 화력**으로 조절하세요.

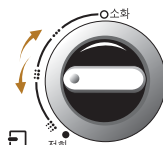

## 끝 때

1 점화손잡이를 화살표방향으로 **소화위치**까지 돌려 주세요.  
 • 소화시 '퍽'하는 소리가 나는 경우가 있으나 이것은 잔류가스의 불이 버너에서 소화되면서 나는 소리로 제품에는 이상이 없습니다.  
 • 소화 후 반드시 소화여부를 확인하여 주십시오.



2 **가스중간밸브**를 반드시 잠그세요.  
 • 손잡이 부분을 화살표 방향으로 돌려 주세요.  
 • 그림은 중간밸브가 닫힌 상태입니다.

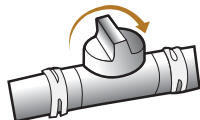

# 그릴사용방법에 대하여 알아보까요?

• 제품을 구입후 처음 사용할 때는 사용법에 따라 15분간 공연소하여 주십시오.  
 (그릴점화손잡이의 그림은 양면그릴제품 기준입니다.)

## 1 물을 넣는다.

- 그릴 도어를 열고 그릴팬을 뺀후 약 1컵정도 물을 넣는다.
- ⚠ 그릴팬을 꺼낼때 내부그릴케이스가 함께 나오지 않도록 주의하여 주십시오. 화상의 위험이 있습니다. (양면그릴제품)
- ⚠ 구이팬에 알루미늄호일을 깔고 사용하면 화재의 우려가 있으니 사용하지 마세요.
- ⚠ 기름이 많은 육류(삼겹살) 등은 기름에 의한 화재의 우려가 있으니 사용하지 마세요.



## 2 불을 붙인다.

- 그릴버너 손잡이를 눌러 왼쪽으로 점화 위치까지 돌린 후 불이 붙은 것을 확인후 수초간 그대로 눌러 주십시오.
- 요리물을 넣기 전에 2분정도 예열하면 눌러붙지 않아 좋습니다.



## 3 요리물을 넣는다.

- 그릴팬용 손잡이를 사용하여 구이팬을 뺀후 요리물을 넣고 그릴 도어를 완전히 닫아 주세요.
- 요리물을 넣기 전에 구이팬에 기름(식용유)을 발라주면 눌러붙지 않아 좋습니다.
- 요리물이 냉동되어 있으면 해동후 요리물을 넣으십시오.



## 4 요리중에

- 요리가이드의 시간을 참조하여 요리를 하고 요리물의 종류나 두께 등에 따라 요리시간이 다소 차이가 날 수 있으므로 중간중간 확인하여 주십시오.
- 양면그릴제품의 경우
  - 상·하버너 중 요리상태에 따라(하나를 소화시켜) 상버너나 하버너의 단독연장요리가 가능합니다.(12쪽참조)
- 편면그릴제품의 경우
  - 요리물을 넣은 후 약7~10분간 요리한 후 꺼내서 뒤집은 후 밀어넣고 약5~8분간 유지하면 요리가 종료됩니다.

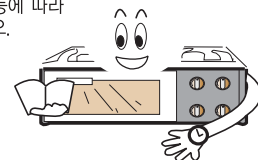

## 5 불을 끈다.

- 요리가 끝나면 '소화'의 위치까지 그릴버너 손잡이를 돌려 주십시오.
- 불을 끈 후 반드시 불이 꺼졌는지 확인하여 주시고 실내의 중간밸브를 잠궜어 주십시오.



## ※ 그릴팬용 손잡이 사용방법

- 그릴팬 및 구이팬 사용시에는 그릴팬용 손잡이를 사용하십시오.
- 그림과 같이 그릴팬용 손잡이를 그릴팬 및 구이팬에 끼워서 사용하시면 됩니다.
- 요리물을 넣기전에 약3~5분정도 예열한 후 요리물을 넣으시면 요리물이 그릴석쇠나 구이팬에 눌러붙지 않아 편리합니다.
- 요리물을 넣기전에 구이팬에 기름(식용유)을 발라주면 잘 눌러 붙지않아 편리합니다.

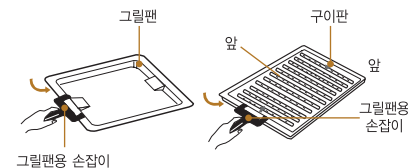



## 그릴사용방법에 대하여 알아볼까요?

### 그릴석쇠 및 구이판 사용방법

#### 양면그릴제품

- 그릴석쇠를 그릴팬 위에 조립하면 됩니다.
- 그릴팬을 제품 그릴부에 조립한 후 사용법에 따라 사용하시면 됩니다.
- 그릴석쇠는 생선류(고등어, 콩치 등)을 요리를 할때 사용하시면 편리합니다.

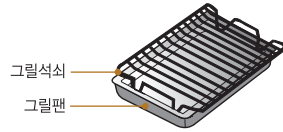

- 구이판을 제품그릴부의 베플위에 조립한 후 사용법에 따라 사용하시면 됩니다.
- 구이판 사용시 방향에 주의하십시오.
- 구이판을 LA갈비, 불고기 등의 요리를 할때 사용하시면 됩니다.
- 이때, 그릴팬은 베플에 넣어 사용하시면 됩니다.

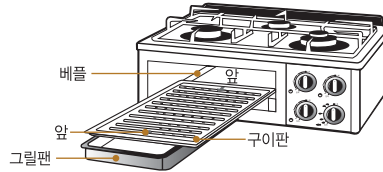

#### 편면그릴제품

- 그릴석쇠를 그릴팬 위에 조립하면 됩니다. (그릴석쇠를 뒤집어 조립하면 높이 조절이 됩니다.)
- 그릴팬을 제품 그릴부에 조립한 후 사용법에 따라 사용하시면 됩니다.

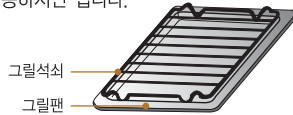

- 생선의 두께에 따라 그릴석쇠의 높낮이를 조절할 수 있습니다.

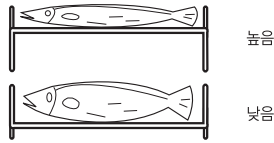

### 그릴 상·하버너 사용방법

#### 양면그릴제품

- 요리종류나 취향에 맞춰 상하불꽃, 하불꽃, 상불꽃상태로 조절하여 가면서 요리할 수 있습니다.

점화손잡이위치	상·하버너 불꽃상태
	하버너에 불꽃이 없어지고 상버너에만 불꽃이 생깁니다.
	상버너에 불꽃이 없어지고 하버너에만 불꽃이 생깁니다. (구이요리시 하버너 연장요리시 방동피자, 토스트피자 등의 요리시 편리합니다.)
	상·하버너 모두에 불이 붙어 양면구이 요리를 할 수 있습니다.

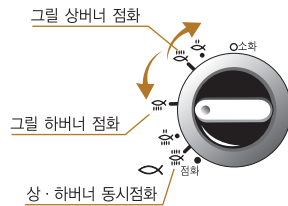

- 화력조절 , ( ) 의 위치에서 상버너의 화력을 줄여서 사용할 수 있습니다. 이 위치에서 화력조절시는 눈으로 화력이 줄어드는 상태를 확인하면서 천천히 조절하여 손잡이를 적당한 위치에 놓이도록 하십시오. (너무 약하게 조절하면 불이 팔력팔력하거나 꺼질수도 있습니다.)



## 사용후 청소 및 건전지교환은 어떻게 하면 되나요?

• 본 제품을 안전하게 사용하기 위해 다음 사항을 유의하시기 바랍니다.

### 청소방법입니다.

- 상판, 그레이트, 커버바디 배기구 덮개 뜨거운 물속에 약 5분정도 담근 뒤 중성세제로 물기를 깨끗이 씻은후, 마른 걸레로 물기를 제거하여 제자리에 바르게 조립해 주십시오.

#### 주의

세라트코팅상판의 경우, 플라스틱제나 금속제 수세미를 사용하여 청소할 경우에는 세라트코팅이 상하므로 반드시 스폰지나 헝겊수세미 등으로 청소하여 주시기 바랍니다.



- 부속품은 중성세제로 깨끗이 구이판, 그릴팬, 석쇠 등은 중성세제를 묻힌 수세미로 청소하여 주십시오. (금속제 수세미는 사용하지 마십시오.)



- 버너캡은 솔로, 불꽃구멍은 가는 송곳으로 깨끗이 - 불꽃이 제대로 나오지 않거나 오물 등이 묻어 있을 때는 솔 및 송곳 등으로 이물질 제거하여 주십시오. 청소후 물기를 제거하여 제자리에 바르게 조립하여 주십시오.



- 외관은 중성세제로 깨끗이 - 전면부 패널 등은 플라스틱제나 금속수세미를 사용하여 청소할 경우 외관이 상하므로 반드시 스폰지나 헝겊으로 청소하여 주십시오.



- 평상시 점검과 청소를 자주하여 고장없이 깨끗하게 오래 사용하십시오.
- 청소를 할 경우 중간밸브를 잠그고 제품이 완전히 식은 후 청소하십시오.
- 청소후 부속품은 제자리에 바르게 조립해 주십시오.

### 건전지 교환방법입니다.

- 점화시 "딱", "딱" 하는 스파크음이 느껴서 점화가 잘 되지 않을 때는 건전지가 소모된 것이므로 교환하여 주십시오. (정상:1초에 3~5회)
- 건전지 교환시에는 제품 우측면부에 있는 건전지케이스에서 소모된 건전지를 꺼낸 후 새 건전지로 끼워 넣어 주십시오.
- 건전지를 삽입할 때는 +, -를 잘 확인하고, 다른 제품에 사용했던 건전지를 사용하지 마십시오. (+, -가 확인이 어려울때는 건전지 케이스에 손을 넣었을때 스프링이 만져 지는 쪽이 - 극입니다.)

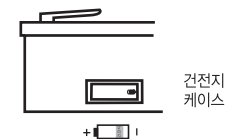



## 설치방법입니다.

• 가스기구를 설치할 때는 반드시 자격을 갖춘 시공업자에게 의뢰하여 설치하십시오.



## 고장? 이런 경우는 어떻게 조치하면 되나요?

• 고장수리를 의뢰하시기 전에 아래사항을 확인해 보시고 그래도 이상이 있을 때에는  
최적고객상담센터로 연락해 주십시오.

1

### 설치장소의 선택

- 화재의 위험이 없는 곳을 선택하십시오.
- 제품주위에 가연성물질이 없는가 살펴보고, 옆면이 15cm, 뒷면은 15cm, 윗면은 1m이상 떨어져 설치하십시오.
- 제품을 오래사용하기 위해 습기가 적은 곳에 설치하십시오.
- 바닥이 단단하고 경사지지 않는 곳에 설치하여 주십시오.
- 가연성의 벽으로부터 15cm이상 간격을 두고 설치할 수 없을 때는 그림과 같이 별도의 방열판을 붙여 사용하여 주십시오.

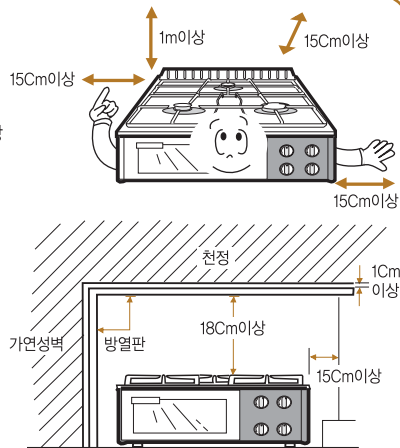

2

### 그레이트 조립방법

- 상판에 그레이트를 올려 놓으실 때 앞그레이트(대)와 뒷그레이트(소)를 구분하여 조립하십시오.
- 배기구 덮개는 그레이트 조립후 조립하시면 됩니다.

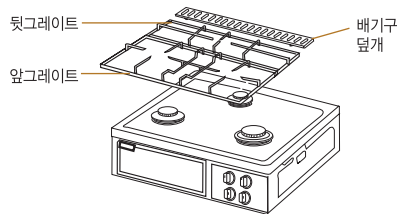

3

### 호스 연결방법

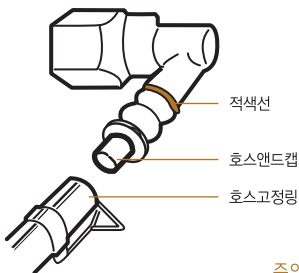

- 1 호스앤드캡을 제거하세요.
- 2 호스를 적색위치까지 끼워 주십시오.
- 3 호스고정링으로 단단하게 조이세요.

**주의**

- 호스가 제품에 닿거나 제품아래를 지나가지 않게 하십시오.
- 제품과 가스호스 연결시 호스가 좌측으로 통과 할 경우 배기구 왼쪽으로 통과하지 않도록 하여 주십시오.

증상	원인	조치방법
가스 냄새가 난다.	<ul style="list-style-type: none"> <li>• 사용을 즉시 중단하고, 중간밸브와 가스통 밸브를 잠그고 환기를 시킨 다음 최적고객상담센터로 연락한다.</li> </ul>	
사용중에 이상한 소리가 난다.	<ul style="list-style-type: none"> <li>• 역화가 일어난다.</li> <li>• 버너캡의 조립이 잘못되지 않았는가?</li> <li>• 버너캡 구멍이 막히지 않았는가?</li> </ul>	<ul style="list-style-type: none"> <li>• 불을 끄고 잠시후에 다시 켜다. 그래도 이상이 있으면 점검의뢰 한다.</li> <li>• 버너캡을 바르게 조립한다.</li> <li>• 버너캡을 청소한다.</li> </ul>
불꽃이 불안정하다.	<ul style="list-style-type: none"> <li>• 공기의 흡입량이 적당인가?</li> <li>• 버너캡의 조립이 잘못되지 않았는가?</li> <li>• 버너캡 구멍이 막히지 않았는가?</li> <li>• 사용가스는 지정된 가스인가?</li> <li>• 가스호스가 꺾여있지 않았는가?</li> <li>• 가스가 다 소모되지 않았는가?</li> <li>• 사용장소가 밀폐되지 않았는가?</li> </ul>	<ul style="list-style-type: none"> <li>• 점검의뢰 한다.</li> <li>• 버너캡을 바르게 조립한다.</li> <li>• 버너캡을 청소한다.</li> <li>• 지정된 가스를 확인한다.</li> <li>• 가스호스를 바르게 펴준다.</li> <li>• 새로운 용기로 교체한다.</li> <li>• 창문을 열어 환기를 시켜준다.</li> </ul>
점화가 안된다.	<ul style="list-style-type: none"> <li>• 가스통밸브 · 중간밸브를 완전히 열었는가?</li> <li>• 가스가 다 소모되지 않았는가?</li> <li>• 버너캡의 조립이 잘못되지 않았는가?</li> <li>• 점화플러그에 오물이 묻어있지 않았는가?</li> <li>• 사용가스는 지정된 가스인가?</li> <li>• 버너캡의 구멍이 막히지 않았는가?</li> <li>• 내부연결 단자가 빠지지 않았는가?</li> <li>• 고무관내 잔류공기가 남아있지 않았는가?</li> </ul>	<ul style="list-style-type: none"> <li>• 가스통밸브 · 중간밸브를 완전히 열어준다.</li> <li>• 새로운 용기로 교체한다.</li> <li>• 버너캡을 바르게 조립한다.</li> <li>• 점화플러그 주위를 깨끗이 닦아준다.</li> <li>• 지정된 가스를 사용한다.</li> <li>• 버너캡을 청소한다.</li> <li>• 점검의뢰 한다.</li> <li>• 점화조작을 수회 반복한다.</li> </ul>





## 제품규격을 알아볼까요?

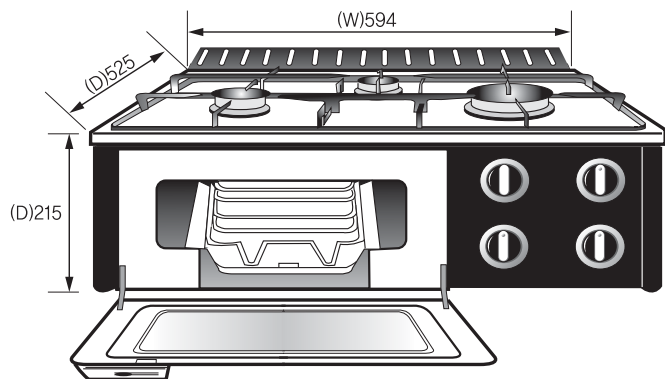

연 소 기 명		가스레인지(그릴부착3구)	
모 델 명		GRA-31WQ, GRA-31AE, GRA-3104W	
점 화 방 식		연속스파크 점화방식(DC 1.5V)	
그 린		양면그릴	
호 스 연 결 부		Ø 9.5mm 가스용 호스	
외 형 치 수 (mm)		(W) 594 × (D) 525 × (H) 215(상판까지)	
무 게 ( 기 구 )		18.0kg	
가 스 소 비 량 (kw)	LPG (kW)	고열량버너	3.10
		중버너	2.15
		소버너	1.40
		그릴버너	4.00
		전 체	10.40
	LNG (kW)	고열량버너	3.80
		중버너	2.45
		소버너	1.50
		그릴버너	4.20
		전 체	11.00

## \* Memo

# \* Memo

## 품질보증서

제 품 명	가스레인지	모 델 명	GRA-31WQ GRA-31AE GRA-3104W
제 조 번 호		구 입 일 자	
구 입 처		고 객 성 명	
주 소	전 화		

- 본 제품은 소비자원 소비자 피해보상규정에 따라 고객의 정당한 피해를 보상해 드립니다.
- 당사의 서비스를 원할 경우, 고객상담실로 연락주시기 바랍니다.
- 가정용이 아닌 영업용도(영업활동, 비정상적인 사용환경 등)로 사용되는 경우 보증기간이 반으로 단축됩니다.
- 본 증서는 국내에서만 유효합니다.

### ●무상수리 서비스

구 분	소비자 피해 유형	보 상 내 역	
		보증기간 이내	보증기간 이후
정상적인 사용상태에서 자연 발생한 성능, 기능상의 하자 발생시	구입후 10일 이내에 중요한 수리를 요할 때	제품교환 또는 구입가 환불	해당없음
	구입후 1개월 이내에 중요한 수리를 요할 때	제품교환 또는 무상수리	
	교환된 제품이 1개월 이내에 중요한 수리를 요하는 고장발생	구입가 환불	
	교환 불가능시		유상수리
	제품 구입시 운송과정 및 제품설치 중 발생한 피해	제품교환	
	보증기간 이내에 하자 발생시	무상수리	
	동일하자로 4회째 고장 발생시		
여러 부위 수리후 5회째 고장 발생시		정액 감가상각 금액에 10% 가산	
수리 불가능시	제품교환 또는 구입가 환불		
소비자의 고의, 과실에 의한 고장 발생시	수리용 부품을 보유하고 있지 않아 수리 불가능한 경우		유상수리
	소비자가 수리 의뢰한 제품을 사업자가 분실한 경우		
	수리가 가능한 경우		유상수리
	수리용 부품을 보유하고 있지 않아 수리가 불가능한 경우	유상수리에 해당하는 금액 징수 후 제품교환	

### ●유상수리 서비스

<ul style="list-style-type: none"> <li>- 천재지변(화재, 염해, 가스, 지진, 풍수해 등) 및 사용환경에 의해 고장이 발생한 경우</li> <li>- 사용전원의 이상 및 접속기기의 불량으로 인한 고장이 발생한 경우</li> <li>- 당사 서비스센터의 기사가 아닌 사람이 수리 또는 개조하여 고장이 발생한 경우</li> <li>- 사용상 정상 마모되는 소모성 부품을 교환하는 경우</li> <li>- 기타 제품자체의 하자가 아닌 외부원인으로 인한 경우</li> <li>- 고객의 요구에 의한 제품의 이동, 이사 등으로 인한 재설치 할 경우</li> </ul>	유상수리	유상수리
--	------	------

### 제품별 품질보증기간 및 부품보유기간

제 품	품 질 보 증 기 간	부 품 보 유 기 간
가스레인지	1년 (가정용에 한함)	5년

## 동양매직

\* 사용가스를 임의로 변경하지 마십시오. (이사로 인해 가스변경이 필요한 경우 당사 척척고객상담센터로 연락해 주십시오.)