

Magic

가스레인지 Gas Range

GRA-20K1 GRA-20KS
GRA-20KD GRA-SD20K
GRA-20KJ GRA-SD201K
GRA-20KC GRA-200KE
GRA-20KF

한국서비스품질
우수기업
Excellent
Service
Quality

서비스도 매직이 최고입니다.

1577-7784

www.magic.co.kr

사후봉사가 우수한 기업에 대한 품질을 국가에서 보증하는
인증마크입니다.

- 고객상담센터에서는 고객센터의 일환으로 고객께서
구입·사용중인 제품중에서 소모품인 식기세척기 세제, 린스
/공기청정기 필터/정수기필터/비데필터/ 연수기 재생용액등을
통신판매 하고 있습니다.

안전한 사용을 위한 주의사항

제품을 보다 안전하게 사용하기 위해 꼭 읽어 주십시오

- 안전한 사용을 위한 주의사항 1~6p
- 각부의 명칭을 알아볼까요? 7p
- 탭버너부 조립방법을 알아볼까요? 8p
- 탭버너 사용방법을 알아볼까요? 9p
- 사용후 청소는 어떻게 하면 되나요? 10p
- 고장? 이런 경우는 어떻게 조치하면 되나요? 11p
- 설치는어떻게 하면 될까요? 12p
- 제품의 규격입니다. 13p

- 사용전에 "안전한 사용을 위한 주의 사항" 을 반드시 읽어 보시고
정확하게 사용하여 주십시오.
- 읽어 보신 후 누구나 언제라도 볼 수 있는 장소에 보관하여 주십시오.
- 본 제품은 국내(대한민국)용 인니다.
전원, 전압이 다른 국외에서는 사용할 수 없습니다.

*외관은 품질의 향상을 위하여 예고없이 변경될 수 있습니다.



안전한 사용을 위한 주의사항

- 다음 지시되어 있는 사항들은 제품을 안전하고 정확하게 사용하여 예상치 못한 위험이나 손해를 예방하기 위한 것이므로 반드시 지켜주시기 바랍니다.
- 안전과 관련된 주의사항은 잘못사용할 경우 예상되는 위험과 손해의 크기정도 그리고 위험발생의 긴급정도에 따라서 다음과 같이 구분하고 있습니다.



경고 지시사항을 위반할 경우 심각한 상해나 사망이 발생할 가능성이 있는 경우



주의 지시사항을 위반할 경우 경미한 상해나 제품손상이 발생할 가능성이 있는 경우



이 그림기호는 위험을 끼칠 우려가 있는 사항과 조작에 대하여 주의를 환기시키기 위한 기호입니다.



이 그림기호는 해서는 안되는 금지표시 기호입니다.



이 그림기호는 반드시 지켜야 하는 지침표시 기호입니다.

경고

- ⊘ 어린이가 접근해 만지거나 조작하지 않도록 하십시오.

• 화재나 화상의 위험이 있습니다.

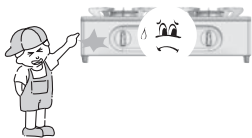

- ⚠ 가스가 새고 있을 때는 중간밸브를 잠그고 환기를 시킨 후 고객센터로 연락 하십시오.(각종 스위치 등의 전기기기는 절대 조작하지 마세요.)

• 화재나 폭발의 위험이 있습니다.



- ⊘ 요리 이외의 다른 용도(빨래건조, 난방 등)로는 사용하지 마십시오.

• 화재의 위험이 있습니다.



안전한 사용을 위한 주의사항

경고

- ⓘ 외출이나 취침시 또는 사용 후 반드시 제품을 소화시키고 가스밸브를 잠궈주십시오.

• 과열 및 폭발로 인한 화재의 위험이 있습니다.



- ⊘ 열에 약한 용기나 시중의 불량 보조용구 등을 사용하지 마십시오.

• 과열 및 이상연소에 의한 화재의 위험이 있습니다.



- ⊘ 부식성 가스가 많은 곳에서는 사용하지 마십시오.

• 가스누설에 의한 화재나 폭발의 위험이 있습니다.

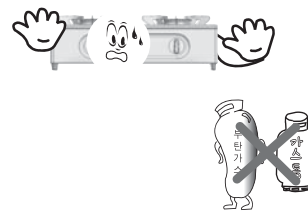

- ⊘ 절대로 분해, 수리, 개조를 하지 마십시오.

• 이상 작동으로 인한 감전, 상해, 화재의 위험이 있습니다.

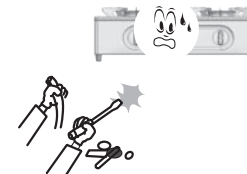

- ⓘ 가스호스 및 전원코드, 기타 급/배수호스가 제품의 뒷면, 밑면, 옆면 또는 뒷면 등에 닿지 않도록 하십시오.

• 만일 발열부위에 설치되거나 제품에 끼여 설치되면 가스호스 및 전원코드 급/배수 호스가 녹아 화재, 폭발, 질식, 누수의 위험이 있습니다.

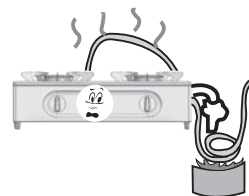

- ⓘ 인공심장기 등 신체내부에 기계적 물질을 소유한 사람이 본 제품을 사용할 경우에는 전문의와 상담을 하신 후 사용하여 주십시오.



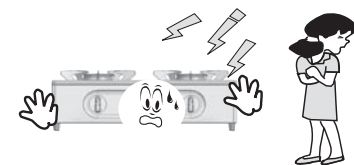



• 제품 사용중 영향을 줄 수 있습니다.



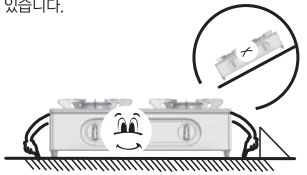
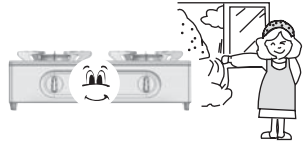
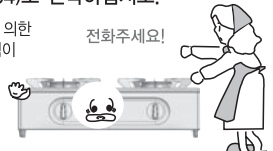

안전한 사용을 위한 주의사항



경고

<p>! 호연연결구, 중간밸브 등의 연결부는 비눗물로 누설여부를 확인하십시오.</p> <ul style="list-style-type: none"> • 가스누설에 의한 화재나 폭발의 위험이 있습니다. 	<p>! 가연성 물질은 제품옆에 두지 마십시오.</p> <ul style="list-style-type: none"> • 화재나 폭발의 위험이 있습니다. 
<p>! 제품은 단단하고 수평한 곳에 설치하십시오.</p> <ul style="list-style-type: none"> • 화재나 상해의 위험이 있습니다. 	<p>! 제품 사용시에는 반드시 환풍기나 창문을 열어 환기를 시켜 주십시오.</p> <ul style="list-style-type: none"> • 두통이나 일산화탄소 중독의 위험이 있습니다. 
<p>! 점화불량시에는 계속적으로 점화시도를 하지 마십시오. 이상시 조치방법(11p)을 참조하시고 그래도 조치가 안될때에는 고객센터(1577-7784)로 연락하십시오.</p> <ul style="list-style-type: none"> • 폭발점화에 의한 화상의 위험이 있습니다. <p>전화주세요!</p> 	<p>! 요리중에는 옷, 앞치마 등이 제품의 화기에 닿지 않도록 하십시오.</p> <ul style="list-style-type: none"> • 화재 및 화상의 위험이 있습니다. 
<p>! 요리중에는 절대로 잠들거나 자리를 떠나지 마십시오.</p> <ul style="list-style-type: none"> • 과열에 의한 제품 손상이나 화재의 위험이 있습니다. 	<p>! 화구보다 큰 보조용기 (숯고기, 맥반석 용기 또는 내열도자기류)를 사용하지 마십시오.</p> <ul style="list-style-type: none"> • 불완전 연소로 인한 일산화탄소 중독 및 이상 과열로 인한 화재 또는 파손의 원인이 됩니다. 

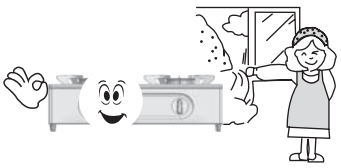
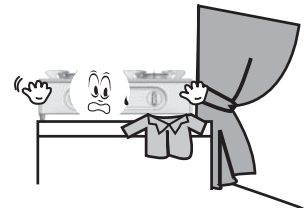

안전한 사용을 위한 주의사항

경고

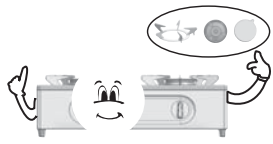
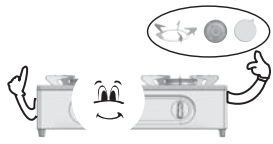
<p>! 제품은 환기가 잘 되는 곳에 설치하십시오.</p> <ul style="list-style-type: none"> • 불완전 연소에 의한 일산화탄소 중독의 위험이 있습니다. 	<p>! 커튼, 이불, 옷 등 불에 타기 쉬운물질 근처에 제품을 설치하지 마십시오.</p> <ul style="list-style-type: none"> • 화재의 위험이 있습니다. 
<p>! 가스호스는 꺾이거나 눌리지 않도록 하십시오.</p> <ul style="list-style-type: none"> • 가스누설에 의한 화재 및 불완전 연소에 의한 일산화탄소 중독의 위험이 있습니다. 	<p>! 요리시 용기는 그레이트 정 중앙에 놓고 사용하십시오.</p> <ul style="list-style-type: none"> • 화상의 위험이 있습니다. <p>용기는 중앙에</p> 
<p>! 사용 전이나 청소 후 버너캡, 스프레더, 그레이트 등의 부속품은 정위치에 놓아 주십시오.</p> <ul style="list-style-type: none"> • 점화불량, 폭발점화, 가스누설에 의한 상해위험이 있습니다. 	<p>! 바닥이 좁거나 볼록한 냄비 또는 바닥이 미끄러운 마블냄비 등 바닥이 불안정한 냄비를 사용하지 마십시오.</p> <ul style="list-style-type: none"> • 요리할 때 냄비가 넘어져 화상 및 부상의 위험이 있습니다. 



안전한 사용을 위한 주의사항

주의

- ⊘ 요리중 또는 요리직후 30분간은 상판에 손이나 인체의 일부가 닿지 않도록 하십시오.
 - 화상의 위험이 있습니다.

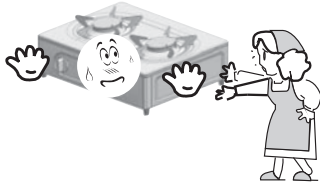

- ⓘ 사용가스는 제품 명판에 지정된 가스만 사용하십시오.
 - 불완전 연소에 의한 일산화탄소 중독 및 불착화, 폭발정화 등의 위험이 있습니다.



- ⊘ 바람이 부는 곳에 설치하지 마십시오.
 - 불완전 연소에 의한 중독의 위험이 있습니다.



- ⓘ 제품상판에 다량의 물을 엌지르지 마시고, 다량의 물을 엌질렀을 경우에는 사용을 멈추시고 당사 고객센터로 연락하십시오. (유상서비스)
 - 누전 및 쇼트를 일으키고 감전, 화재의 위험이 있습니다.



안전한 사용을 위한 주의사항

주의

- ⊘ 제품에 필요 이상의 큰 용기를 올려 사용하지 마십시오.
 - 제품 과열 및 불완전 연소의 원인이 됩니다.



- ⓘ 이사로 인해 가스 변경이 필요한 경우는 고객센터로 연락하십시오. (유상서비스)
 - 불완전 연소에 의한 일산화탄소 중독 및 불착화, 폭발정화 등의 위험이 있습니다.



- ⊘ 용기를 올려놓지 않거나 반응기를 올려놓고 제품을 사용하지 마십시오.
 - 제품 과열에 의한 화재나 화상의 위험이 있습니다.



- ⊘ 플라스틱 조명기구, 선반 아래 등에는 제품을 설치하지 마십시오.
 - 과열에 의한 조명기구, 갓 등의 변형이나 화재의 위험이 있습니다.



- ⊘ 제품 청소시 신나, 벤젠, 왁스 등을 사용하지 마십시오.
 - 제품의 변색, 벗겨짐 등 제품 외관의 손상의 원인이 됩니다.



- ⓘ 가스호스는 짧거나 늘어지지 않도록 하십시오.
 - 불완전 연소 혹은 화재의 원인이 됩니다.

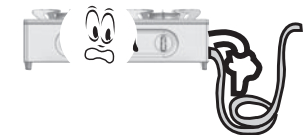



각부의 명칭을 알아보까요?

명칭

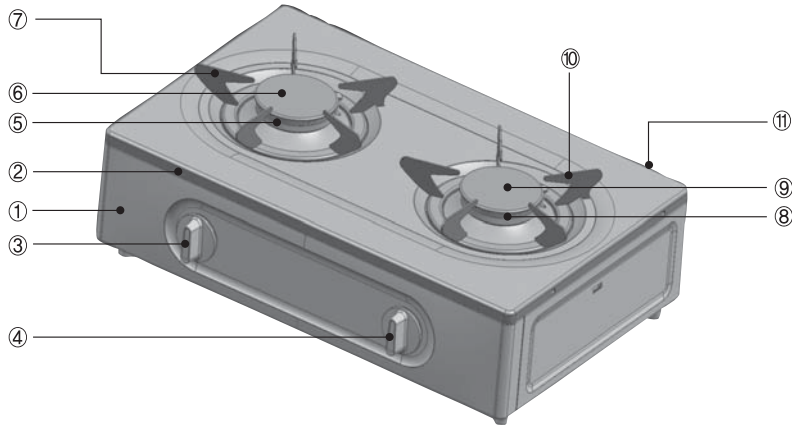

- ① 프런트 패널
- ② 상판
- ③ 고화력버너(좌) 손잡이
- ④ 고화력버너(우) 손잡이
- ⑤ 고화력버너(좌) 스프레더
- ⑥ 고화력버너(좌) 버너캡
- ⑦ 고화력버너(좌) 그레이트
- ⑧ 고화력버너(우) 스프레더
- ⑨ 고화력버너(우) 버너캡
- ⑩ 고화력버너(우) 그레이트
- ⑪ 건전지 삽입부 (제품 후면부)
(연속 스파크 점화 방식에 한함)

부속품

사용설명서



건전지(1.5V)

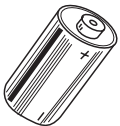

(연속 스파크 점화 방식에 한함)



탑버너부 조립방법을 알아보까요?

탑버너부는 이렇게 조립하십시오.

① 버너바디는 조립된 상태입니다.

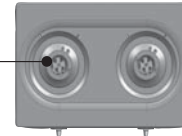

② 스프레더를 올려 놓는다.

(방향 표시부 ▽가 전면손잡이 방향으로 향하도록 하단 홈을 맞추어 올려놓습니다.)

점화부

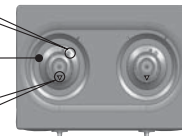

방향 표시부

③ 버너캡을 올려 놓는다.

(버너캡은 돌기(3개)를 스프레더 홈에 맞춰주십시오.)

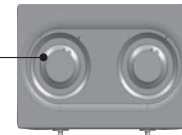

※ 주의 : 버너캡을 잘못놓을 경우 스프레더와 버너캡이 변형될 수 있으니 주의하세요.

④ 그레이트를 올려 놓는다.

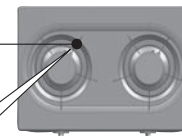

그레이트의 돌기(1개)를 상판의 홈에 맞춰주십시오.

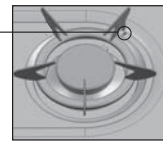

부속품(스프레더, 캡) 조립방법은...

점화 방전부입니다.

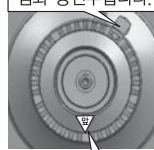

전면손잡이 방향으로 조립

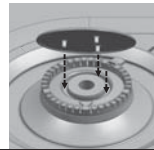

버너캡은 돌기(3개)를 스프레더 홈에 맞춰주십시오



스프레더와 버너캡 완성된 조립방법



그레이트 발이 방전부로 조립



탑버너 사용방법을 알아볼까요?

컬 때

1 가스중간밸브를 누르면서 화살표방향으로 돌려 가스중간밸브를 열어주세요.

- 그림은 중간밸브가 열린 상태입니다.

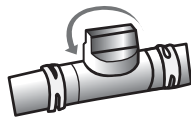

2 점화손잡이를 누르면서 돌려 불을 붙여주세요.

- 점화손잡이를 누르면서 'ON(점화)' 위치까지 돌려 불이 붙으면 3~4초동안 누르고 있다가 손을 떼세요.

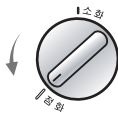

- '따다닥'하는 소리와 함께 불이 붙습니다. (연속 스파크 점화 방식에 한함)
- '딸깍'하는 소리와 함께 불이 붙습니다. (압전식 점화 방식에 한함)
- 점화가 안되었을 때는 점화손잡이를 소화위치까지 돌리지 않고, 바로 위의사항을 반복하세요 (압전식 점화 방식에 한함)
- 점화후 반드시 점화여부를 확인하여 주십시오.

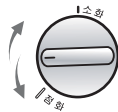

3 점화손잡이를 돌려 알맞은 화력으로 조절하세요.

끝 때

1 점화손잡이를 화살표방향으로 소화위치까지 돌려 주세요.

- 소화시 '픽'하는 소리가 나는 경우가 있으나 이것은 잔류가스의 불이 버너에서 소화되면서 나는 소리로 제품에는 이상이 없습니다.
- 소화후 반드시 소화여부를 확인하여 주십시오.

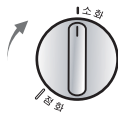

2 가스중간밸브를 반드시 잠그세요.

- 손잡이 부분을 화살표 방향으로 돌려 주세요.
- 그림은 중간 밸브가 닫힌 상태입니다.



사용후 청소는 어떻게 하면 되나요?

• 본 제품을 안전하게 사용하기 위해 다음 사항을 유의하시기 바랍니다.

청소방법입니다.

상판은 중성세제로 깨끗이

- 특히 세라톤 코팅상판은 플라스틱제나 금속수세미를 사용하여 청소할 경우 세라톤 코팅이 상하게 되므로 스펀지나 헝겊수세미로 청소하여 주십시오.



외관, 그레이트, 스프레더는 중성세제로

- 전면부 판넬등은 플라스틱제나 금속수세미를 사용하여 청소할 경우 외관이 상하므로 반드시 스펀지나 헝겊으로 청소하여 주십시오.



버너캡은 솔로, 불꽃구멍은 송곳으로 깨끗이-

- 불꽃이 제대로 나오지 않거나 오물 등이 묻어 있을 때는 솔 및 송곳 등으로 이물질 제거하여 주십시오. 청소후 물기를 제거하여 제자리에 바르게 조립하여 주십시오.



- 평상시 점검과 청소를 자주하여 고장없이 깨끗하게 오래 사용하십시오.
- 청소를 할 경우 중간밸브를 잠그고 제품이 완전히 식은 후 청소하십시오.
- 청소후 부속품은 제자리에 바르게 조립해 주십시오.

건전지 교환방법입니다. (연속 스파크 점화 방식에 한함)

- 점화시 "따다닥" 하는 스파크음이 나서 점화가 잘 되지 않을 때는 건전지가 소모된 것이므로 교환하여 주십시오. (정상 : 1초에 3~5회)
- 건전지 교환시에는 제품 우측 뒷면에 있는 건전지 케이스에서 소모된 건전지를 꺼낸 후 새 건전지로 끼워 넣어 주십시오.
- 건전지를 삽입할 때는 +, -를 잘 확인하고, 다른 제품에 사용했던 건전지를 사용하지 마십시오. (+, -가 잘 확인이 어려울 때는 건전지 케이스에 손을 넣었을 때 스프링이 만져지는 쪽이 -극입니다.)

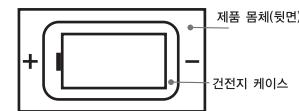

가스호스 연결방법입니다.

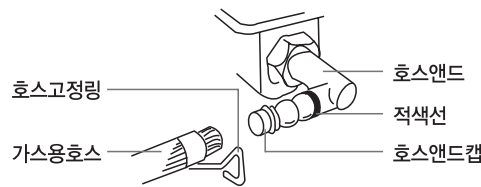

1. 호스엔드캡을 제거하세요.
2. 호스를 적색선까지 끼워 주십시오.
3. 호스고정링으로 단단하게 조이세요.

호스가 제품에 달거나 제품아래를 지나가지 않도록 하십시오.



고장? 이런 경우는 어떻게 조치하면 되나요?

• 고장수리를 의뢰하시기 전에 아래사항을 확인해 보시고 그래도 이상이 있을 때에는 고객상담센터로 연락해 주십시오.

이상시 조치방법

증상	원인	조치방법
가스 냄새가 난다.	• 가스호스의 연결이 불완전하다.	• 가스호스를 완전하게 연결하십시오.
	• 가스호스가 갈라졌거나 구멍이 있다.	• 새가스호스로 교환하십시오.
	• 제품내부에서 가스가 샌다.	• 중간밸브를 잠그고 환기시킨 후 고객상담센터에 접수하십시오.
사용중에 이상한 소리가 난다.	• 불꽃이 버너 안으로 들어간다.	• 불을 끄고 잠시후에 다시 켜십시오 • 그래도 이상이 있으면 점검의뢰 하십시오.
	• 버너캡 및 스프레더의 조립이 잘못되어 있다.	• 버너캡 및 스프레더를 바르게 조립하십시오.
	• 스프레더의 구멍이 막혀있다.	• 스프레더를 청소하십시오.
불꽃이 불안정하다.	• 점화플러그에 이물질이 있다.	• 마른천으로 이물질을 닦아 주십시오.
	• 버너캡 및 스프레더의 조립이 잘못되어 있다.	• 버너캡 및 스프레더를 바르게 조립하십시오.
	• 스프레더의 구멍이 막혀있다.	• 스프레더를 청소하십시오.
	• 사용가스는 지정된 가스가 아니다.	• 지정된 가스를 확인하십시오.
	• 가스호스가 꺾여있다.	• 가스호스를 바르게 펴주십시오.
	• 가스가 다 소모되었다.	• 새로운 용기로 교체하십시오.
	• 사용장소가 밀폐되어 있다.	• 창문을 열어 환기를 시켜주십시오.
점화가 안된다.	• 가스통밸브·중간밸브가 완전히 열리지 않았다.	• 가스통밸브·중간밸브를 완전히 열어 주십시오.
	• 가스가 없다.	• 새로운 용기로 교체하십시오.
	• 버너캡 및 스프레더의 조립이 잘못되어 있다.	• 버너캡 및 스프레더를 바르게 조립하십시오.
	• 점화플러그에 오물이 묻어있다.	• 점화플러그 주위를 깨끗이 닦아주십시오.
	• 열감지부에 오물이 묻어있다.	• 열감지부 주위를 깨끗이 닦아주십시오.
	• 사용가스는 지정된 가스가 아니다.	• 지정된 가스를 사용하십시오.
	• 스프레더의 구멍이 막혀있다.	• 스프레더를 청소하십시오.
	• 가스배관에 공기가 남아있다.	• 점화조작을 수회 반복해 주십시오.



설치는 어떻게 하면 될까요?

설치장소의 선택

- 화재의 위험이 없는 곳을 선택하십시오.
- 제품주위에 가연성물질이 없는가 살피시고, 옆면이 15cm, 뒷면은 15cm, 윗면은 1m이상 떨어져 설치하십시오.
- 제품을 오래 사용하기 위해 습기가 적은 곳에 설치하십시오.
- 바닥이 단단하고 경사지지 않는 곳에 설치하여 주십시오.
- 가연성의 벽으로부터 15cm이상 떨어져서 설치할 수 없을 때는 그림과 같이 별도의 방열판을 붙여 사용하여 주십시오.
- 방열판의 설치는 사용자가 주방구조에 알맞게 설치하여야 합니다.
- 가스기구를 설치할 때는 반드시 자격을 갖춘 시공업자에게 의뢰하여 설치 하십시오.
- 사용가스를 임의로 변경하지 마십시오. (이샤 등으로 변경이 필요할 경우 당사 고객 상담센터로 연락해 주십시오.)

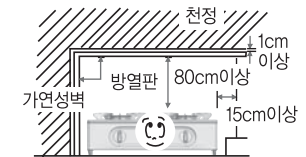
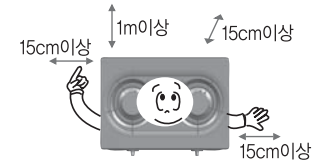



제품의 규격입니다

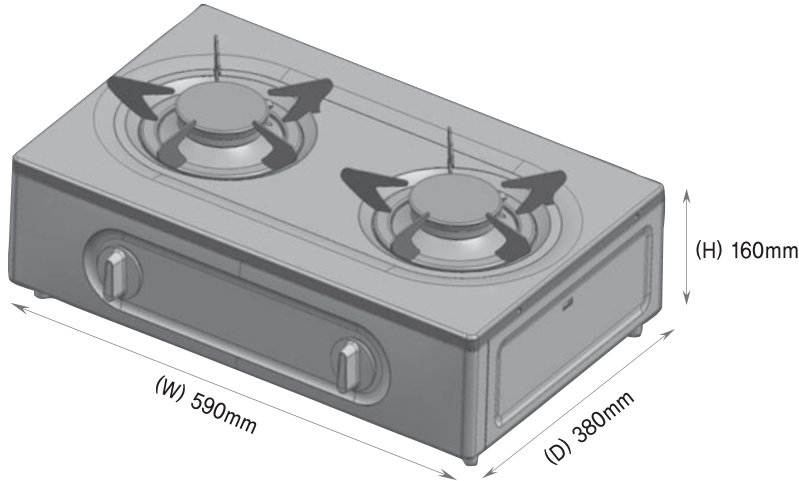

연 소 기 명		가스레인지(2구)	
모 델 명	GRA-20K1, 20KC, 20KD, 20KF, 20KJ, 20KS, SD20K	GRA-SD201K, 200KE	
크기 (mm) (폭×깊이×높이)	상판까지	590×380×160 (호스앤드까지)	
점 화 방 식		압전식 점화	연속 스파크 점화
호스연결부		ø 9.5 mm 가스용 호스	
중 량	제품중량	5.0 kg	5.2 kg
	총중량	6.5 kg	6.7 kg
가 스 소 비 량 (kw)	LPG	대버너(좌, 우)	3.75
		전 체	7.5
	LNG	대버너(좌, 우)	4.65
		전 체	9.0

제품보증서

가스레인지
(가정용)
품질보증기간 1년
부품보증기간 6년

서비스에 대하여

저희 동양매직에서는 품목별 소비자 분쟁해결 기준(공정거래위원회 고지 2009-1호)에 따라 아래와 같이 제품에 대한 보증을 실시합니다. 서비스 요청시 매직서비스(주) 또는 지정된 협력사에서 서비스를 합니다.

판매자 상호 및 연락처	(☎)
구입일 (판매자 기입란)	년 월 일

- 일반 제품을 영업용도로 전환하여 사용할 경우의 보증기간은 반으로 단축 적용됩니다. (영업장, 합숙시설, 공공장소 등)
- 품질보증기간은 제품 구입일자 부터 기산하며, 구입일을 확인할 수 없을 때는 제품제조일 또는 수입통관일로 부터 3개월이 경과한 날부터 품질보증기간을 기산합니다.

● 소비자 분쟁해결 기준

소비자 피해 유형	품질보증기간 이내	품질보증기간 이후
• 구입 후 10일 이내에 중요한 수리를 요할 때	제품교환 또는 구입가 환급	해당 없음
• 구입 후 1개월 이내에 중요한 수리를 요할 때	제품교환 또는 무상수리	해당 없음
• 제품 구입시 운송과정 및 제품설치 중 발생한 피해	제품교환	해당 없음
• 교환된 제품이 1개월 이내에 중요한 수리를 요하는 고장발생	구입가 환급	해당 없음
• 교환 불가능시	구입가 환급	해당 없음
• 동일하자로 2회째 고장 발생시	무상수리	유상수리
• 동일하자로 3회째 고장 발생시	제품교환 또는 구입가 환급	유상수리
• 서로 다른 하자로 5회째 고장 발생시	제품교환 또는 구입가 환급	유상수리
• 소비자가 수리 의뢰한 제품을 시업자가 분실한 경우		정액 감가상각한
• 부품보증기간 이내 수리용 부품을 보유하고 있지 않아 수리가 불가능한 경우	제품교환 또는 구입가 환급	잔여 금액에 구입가의 5%를 가산하여 환급
• 수리용 부품은 있으나 수리가 불가능한 경우	제품교환 또는 구입가 환급	정액 감가상각 후 환급

● 소비자의 고의, 과실로 인한 고장인 경우

소비자 피해 유형	품질보증기간 이내	품질보증기간 이후
• 수리가 불가능한 경우	유상수리에 해당하는 금액징수 후 제품교환	유상수리 금액징수 후 감가상각 적용 제품교환
• 수리가 가능한 경우	유상수리	유상수리

● 무상서비스

- 품질 보증기간 이내에 정상적인 사용상태에서 발생한 고장 또는 결함
- 당사에서 인정한 설치/서비스 기사가 수리한 후 2개월이내에 동일부위 재고장 발생시.

※ 고장이 아닌 경우 서비스를 요청하면 요금이 청구되므로 서비스 신청전 사용설명서를 참고해 주십시오.
※ 이 보증서는 대한민국에서만 사용되며 다시 발행하지 않으므로 사용설명서와 함께 잘 보관해 주십시오.

유상서비스

고장이 아닌 경우

(기구세척, 조정, 사용설명, 설치 등 제품고장이 아닌 경우)

- 사용설명 및 분해하지 않고 간단한 조정시
- 인터넷, 인데나, 유선전화 등 외부환경 문제시
- 배송된 제품 초기 설치 및 판매점에서 부실하게 설치해 주어 재설치 시
- 제품의 이동, 이사 등으로 인한 설치 변경시
- 제품 내부 먼지 세척 및 이물 제거시
- 디시 제품(소프트 웨어 포함)으로 인한 고장 및 고장 설명시
- 구입시 고액요구로 설치한 후 재설치시
- 고객의 필요에 따른 서비스 요청시 (해당제품)
(가스제품 열량변경, 제품청소 등)

소비자 과실로 고장인 경우

- 소비자의 취급 부주의 및 잘못된 수리로 고장 발생시
- 가스종류, 가스압, 전기용량을 틀리게 사용하여 고장이 발생한 경우 (해당제품)
- 외부 충격이나 떨어뜨림 등에 의한 고장, 손상 발생시
- 당사에서 미지정된 소모품, 옵션품 사용으로 고장 발생시
- 당사에서 인정하지 않은 사람이 설치 또는 서비스를 실시하여 고장 발생시
- 사용설명서 내에 "주의사항"을 지키지 않아 고장 발생시

그 밖의 경우

- 천재지변(낙뢰, 화재, 열해, 수해) 등에 의한 고장 발생시
- 소모성 부품의 수명이 다한 경우 (소모성 부품은 별도 표기)
- 기본 설치 조건 외 추가설치시 유상 청구
- 전시품 구입시 관련된 수리는 유상 청구

동양매직
www.magic.co.kr