

# Magic

## 가스오븐 레인지 Gas Oven Range

GR-240BB	GOR-20M3
GOR-21M2B	GOR-21M2
GOR-21M4	GOR-21M2C
GOR-21M3W	GOR-20M2
GOR-22M2	GOR-22M3B
GOR-22M4	GOR-22M3C
GOR-22MD	GOR-2M01T
GOR-21M1	GOR-2M04T
GOR-2M01A	GOR-2100PR
GOR-2M08T	GOR-2105PR
GOR-20M1	GOR-2106PR

한국서비스품질  
우수기업  
Excellent  
Service  
Quality

서비스도 매직이 최고입니다.

1577-7784

www.magic.co.kr

사후봉사가 우수한 기업에 대한 품질을 국가기관에서 보증하는 인증마크입니다.

- 고객상담센터에서는 고객서비스의 일환으로 고객께서 구입·사용중인 제품중에서 소모품인 식기세척기 세제, 린스/공기청정기 필터/정수기필터/비데필터/연수기 재생용액등을 통신판매 하고 있습니다.

### 안전한 사용을 위한 주의사항

제품을 보다 안전하게 사용하기 위해 꼭 읽어 주십시오

• 안전한 사용을 위한 주의사항	2~ 7p
• 각부의 명칭과 기능을 알아볼까요?	8p
• 탑 버너부 조립방법에 대하여 알아볼까요?	9p
• 탑 버너 사용 방법에 대하여 알아볼까요?	10p
• 현재시각 입력방법을 알아볼까요?	11p
• 예약시간 설정방법을 알아볼까요?	12p
• 자! 이제부터 오븐요리 시작입니다.	13~15p
• 브로일러 사용방법에 대하여 알아볼까요?	16p
• 비베큐 요리방법을 알아볼까요?	17p
• 사용 후 청소는 어떻게 하면 되나요?	18p
• 조리 및 설치방법에 대하여 알아볼까요?	19p
• 가스호스 · 백기드 조립은 어떻게 하나요?	20p
• 고장? 이런 경우는 어떻게 조치하면 되나요?	21p
• 매직 가스오븐레인지 제품규격을 알아볼까요?	22p

- 사용전에 "안전한 사용을 위한 주의 사항" 을 반드시 읽어 보시고 정확하게 사용하여 주십시오.
- 읽어 보신 후 누구나 언제라도 볼 수 있는 장소에 보관하여 주십시오.
- 본 제품은 국내(대한민국)용입니다.  
전원, 전압이 다른 국외에서는 사용할 수 없습니다.

\*외관은 품질의 향상을 위하여 예고없이 변경될 수 있습니다.



## 안전한 사용을 위한 주의사항

- 다음 지시되어 있는 사항들은 제품을 안전하고 정확하게 사용하여 예상치 못한 위험이나 손해를 예방하기 위한 것이므로 반드시 지켜주시기 바랍니다.
- 안전과 관련된 주의사항은 잘못 사용할 경우 예상되는 위험과 손해의 크기정도 그리고 위험발생의 긴급정도에 따라서 다음과 같이 구분하고 있습니다.

**경고** 지시사항을 위반할 경우 심각한 상해나 사망이 발생할 가능성이 있는 경우

**주의** 지시사항을 위반할 경우 경미한 상해나 제품손상이 발생할 가능성이 있는 경우

**!** 이 그림기호는 위험을 끼칠 우려가 있는 사항과 조직에 대하여 주의를 환기시키기 위한 기호입니다.

**⊘** 이 그림기호는 해서는 안되는 금지표시 기호입니다.

**!** 이 그림기호는 반드시 지켜야 하는 지킴표시 기호입니다.

## 경고

**⊘** 접지가 되어 있지 않은 콘센트나 연장선을 사용하지 마십시오.  
• 누전에 의한 감전의 위험이 있습니다.

**⊘** 어린이가 접근해 만지거나 조작하지 않도록 하십시오.  
• 화재나 화상의 위험이 있습니다.

**NO!**



**⊘** 오븐도어 위에 무거운 물건이나 어린이가 올라가지 않도록 하십시오.  
• 제품 파손이나 화상의 위험이 있습니다.



**!** 가스가 새고 있을때는 중간밸브를 잠그고 환기를 시킨 후 고객센터로 연락 하십시오.(각종 스위치 등의 전기기기는 절대 조작하지 마십시오.)  
• 화재나 폭발의 위험이 있습니다.

**환기!**



**!** 오븐이나 그릴 내부의 각종내용물 (사용설명서, 오븐장갑 등)은 빼내신 후 사용하십시오.  
• 화재의 위험이 있습니다.

**NO!**



**⊘** 요리이외의 다른 용도 (빨래건조, 난방 등)로는 사용하지 마십시오.  
• 화재의 위험이 있습니다.

**안돼요!**



## 안전한 사용을 위한 주의사항

## 경고

**!** 외출이나 취침시 또는 사용후 반드시 제품을 소화시키고 가스밸브를 잠그주십시오.  
• 과열 및 폭발로 인한 화재의 위험이 있습니다.

**잠그세요!**



**⊘** 열에 약한 용기나 시중의 불량 보조용구 등을 사용하지 마십시오.  
• 과열 및 이상연소에 의한 화재의 위험이 있습니다.



**!** 가스호스가 배기구나 발열부 등에 닿지 않도록 하십시오.  
• 가스누설로 인한 화재, 폭발, 질식의 위험이 있습니다.

**화재위험!**



**⊘** 전원플러그를 문어발식으로 사용하지 마십시오.  
• 전기 이상 발열에 의한 화재나 감전의 위험이 있습니다.

**안돼요!**

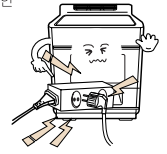

**⊘** 절대로 분해, 수리, 개조를 하지마십시오.  
• 이상 작동으로 인한 감전, 상해, 화재의 위험이 있습니다.

**감전! 고장!**



**!** 오븐램프를 직접 교환하지 마시고 고객센터로 연락하십시오.  
• 감전에 의한 상해의 위험이 있습니다.

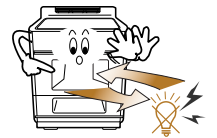

**⊘** 물이 묻은 손으로 플러그를 빼거나 끼우지 마십시오.  
• 감전의 위험이 있습니다.

**감전!**

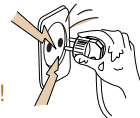

**⊘** 부식성 가스가 많은 곳에서는 사용하지 마십시오.  
• 가스누설에 의한 화재나 폭발의 위험이 있습니다.

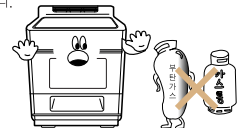



## 안전한 사용을 위한 주의사항

### 경고

! 호스연결구, 중간밸브 등의 연결부는 비누물로 누설여부를 확인하십시오.

- 가스누설에 의한 화재나 폭발의 위험이 있습니다.



⊘ 가연성 물질은 제품옆에 두지 마십시오.

- 화재나 폭발의 위험이 있습니다.



! 제품은 단단하고 수평한 곳에 설치하십시오.

- 화재나 상해의 위험이 있습니다.

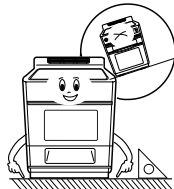

! 제품 사용시에는 반드시 환풍기나 창문을 열어 환기를 시켜 주십시오.

- 두통이나 일산화탄소 중독의 위험이 있습니다.

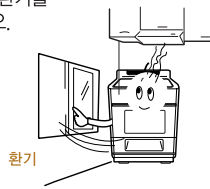

환기

⊘ 요리중에는 절대로 잠들거나 자리를 떠나지마십시오.

- 과열에 의한 제품 손상이나 화재의 위험이 있습니다.

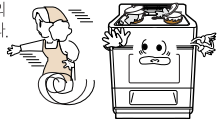

! 전원코드선은 배기구나 화기를 피하여 설치하고 찌뭉치거나 녹지 않도록 확인하고 사용하십시오.

- 화재나 감전의 위험이 있습니다.



! 요리중에는 옷, 앞치마 등이 제품의 화기에 닿지 않도록 하십시오.

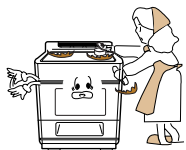

! 점화불량시에는 계속적으로 점화시도를 하지 마시고 고객센터로 연락하십시오.

- 폭발점화에 의한 화상의 위험이 있습니다.



## 안전한 사용을 위한 주의사항

### 경고

! 제품은 환기가 잘 되는 곳에 설치하십시오.

- 불완전연소에 의한 일산화탄소 중독의 위험이 있습니다.



⊘ 커튼, 이불, 옷 등의 불에 타기 쉬운 물질 근처에 제품을 설치하지 마십시오.

- 화재의 위험이 있습니다.

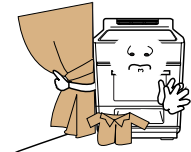

! 가스호스는 꺾이거나 눌러지 않도록 하십시오.

- 가스누설에 의한 화재 및 불완전 연소에 의한 일산화탄소 중독의 위험이 있습니다.



! 요리시 용기는 오븐 내부 정 중앙에 놓고 사용하십시오.

- 화상의 위험이 있습니다.

용기는 중앙에



⊘ 제품 통풍구에 젓가락, 핀, 손가락을 넣지 마십시오.

- 감전에 의한 상해의 위험이 있습니다.



⊘ 정전시에는 성냥불, 라이타블로 점화시키지 마십시오.

- 화재나 화상의 위험이 있습니다.



! 사용전이나 청소후 부속품은 정위치에 놓아주십시오.

- 점화불량, 폭발점화, 가스 누출에 의한 상해 위험이 있습니다.



⊘ 행주나 걸레, 수건 등과 음식물 부스러기 등이 오븐이나 브로일러door에 끼워진 채로 요리하지 마십시오.

- 제품의 손상이나 화재의 위험이 있습니다.

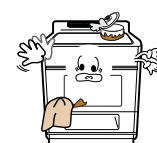



## 안전한 사용을 위한 주의사항

### 주의

- 요리시 및 요리직후 30분간은 오븐도어, 브로일러에 손이나 인체의 일부가 닿지 않도록 하십시오.

• 화상의 위험이 있습니다.

앗!뜨거



- 요리후 음식물을 꺼낼때는 뜨거운니 오븐장갑이나 브로일러용손잡이를 사용하여 인체에 닿지 않도록 하십시오.

• 화상의 위험이 있습니다.



앗!뜨거

- 사용가스는 제품 명판에 지정된 가스만 사용하십시오.

• 불완전 연소에 의한 일산화탄소 중독 및 불차화, 폭발정화 등의 위험이 있습니다.

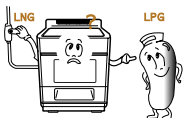

- 바람이 부는 곳에 설치하지 마십시오.

• 불완전 연소에 의한 중독의 위험이 있습니다.

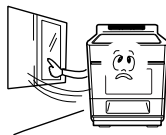

- 본 제품은 220V, 60Hz전용으로 반드시 전압 확인후 전원을 연결하십시오.

• 제품 손상의 원인이 됩니다.



- 어린이가 만지지 못하게 하고 다른 용도로는 사용하지 마십시오. (바베큐 기능 부착모델에 해당)

• 바베큐나 바베큐프코는 날카로워 상해의 위험이 있습니다.



- 오븐사용시 절대로 밀폐된 용기를 넣어 사용 하지 마십시오.

• 용기 폭발에 의한 제품 파손의 원인이 됩니다.

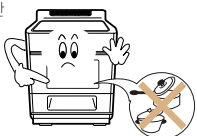

- 사용중 또는 사용직후에 오븐 및 브로일러도어에 물을 떨어뜨리지 마십시오.

• 유리파손 및 상해의 위험이 있습니다.



## 안전한 사용을 위한 주의사항

### 주의

- 가스호스는 짧거나 늘어지지 않게 하십시오.

• 불완전연소의 원인이 됩니다.

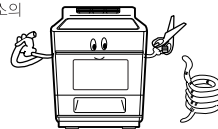

- 오븐용기를 반드시 오븐선반에 올려 놓고 사용하십시오.

• 오븐용기를 오븐밀판에 놓고 사용시 고열로 인한 제품 손상의 원인이 됩니다.



- 이사 등으로 가스 변경이 필요한 경우는 고객센터센터로 연락하십시오.

• 불완전 연소에 의한 일산화탄소 중독 및 불차화, 폭발정화 등의 위험이 있습니다.



전화주세요!

- 용기를 올려놓지 않거나 빈용기를 올려놓고 제품을 사용하지 마십시오.

• 제품 과열에 의한 화재나 화상의 위험이 있습니다.



- TV, 라디오 등의 전기, 가전제품과는 70cm 이상의 거리를 유지하십시오.

• 잡음 발생이나 오동작의 원인이 됩니다.

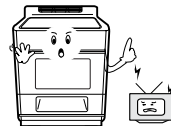

- 육류요리등 기름을 많이 사용하는 요리는 꼭 조절이 가능한 오븐용기를 사용하지 마십시오.

• 기름이 새어나와 제품손상 및 화재의 위험이 있습니다.

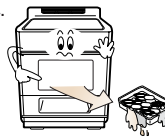

- 플라스틱 조명기구 아래, 선반아래 등에는 제품을 설치하지 마십시오.

• 과열에 의한 조명기구 갖등의 변형이나 화재의 위험이 있습니다.



- 제품 청소시 신나, 벤젠, 왁스 등을 사용하지 마십시오.

• 제품의 변색, 벗겨짐 등 제품 외관 손상의 원인이 됩니다.



- 인공심장기등 신체내부에 기계적 물질을 소유한 사람이 본 제품을 사용 하실 경우에는 전문의와 상담을 하신 후 사용하여 주십시오.

• 제품 사용중 영향을 줄 수 있습니다.



- 제품에 필요이상의 큰 용기를 올려 사용하지 마십시오.

• 제품 과열 및 불완전 연소의 원인이 됩니다.





# 각부의 명칭과 기능을 알아볼까요?

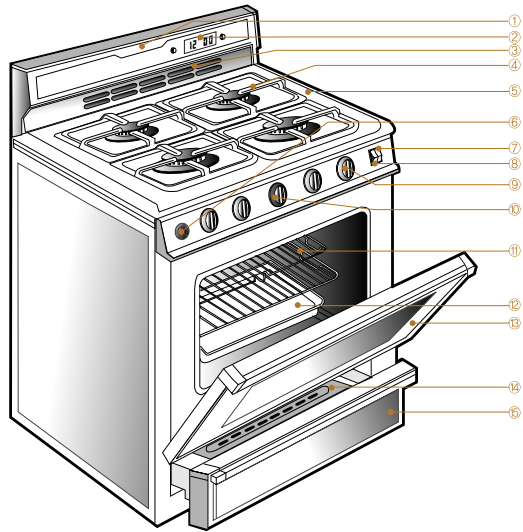

- ① 백가드
- ② 디지털 시계  
- 시간반경 및 현재시간  
(GOR-21M2, 20M3, 21M2B, 21M2C, 21M3W, 20M2, 22M3B, 22M3C, 21M1)
- ③ 배기구  
- 오븐 및 브로일러 요리시 연소된 가스가 배출됩니다.
- ④ 그레이트
- ⑤ 상판
- ⑥ 발다이머  
- 조리시간을 설정하는 부분입니다.  
(GR-240BB, GOR-20M1, 21M4, 22M4, 2M01T, 2M01A, 2M04T, 2105PR, 2106PR)
- ⑦ 오븐램프 스위치  
- 오븐내의 요리상태 확인시 불을 켭니다.
- ⑧ 바베큐스위치  
- 바베큐 요리시 사용합니다.  
(GOR-21M2, 20M3, 21M2B, 21M3C, 22M2, 21M3W, 20M2, 22M3B, 22M3C, 22M0)
- ⑨ 탐버너 손잡이(4개)
- ⑩ 오븐버너(온도조절)손잡이(1개)
- ⑪ 오븐선반  
- 요리시 음식물이나 조리용기를 올려 놓습니다.
- ⑫ 오븐용기
- ⑬ 오븐도어
- ⑭ 구이판
- ⑮ 브로일러 도어

## 부속품

바베큐바, 손잡이	바베큐용 선반	오븐선반	오븐용기
(GOR-21M2, GOR-20M3, GOR-20M2, GOR-22M2, GOR-21M2B, GOR-21M2C, GOR-21M3W, GOR-22M3B, GOR-22M3C, GOR-22M0)	(GOR-21M2, GOR-20M3, GOR-20M2, GOR-22M2, GOR-21M2B, GOR-21M2C, GOR-21M3W, GOR-22M3B, GOR-22M3C, GOR-22M0)		
		설명서	오븐장갑
구이판	브로일러팬		(GOR-20M1, GOR-21M4, GOR-22M4, GR-240BB, GOR-21M1, GOR-22M0, GOR-2M01T, GOR-2M01A, 2M04T)(X)



# 탐버너부 조립방법을 알아볼까요?

## 탐버너부 조립방법

### ● 슬림버너부 조립방법

- 버너바디의 사각돌기부(△)에 커버링의 사각오목부(▽)를 맞춰 조립합니다.
  - 버너바디에 버너캡을 올려놓는다.
  - 그레이트를 상판에 올려 놓는다.
- ※ 버너바디에 커버링을 씌울때 그림과 같이 버너바디의 사각 돌기부에 커버링을 정확하게 씌워주십시오.



### ● 고열량버너 조립방법

- 버너바디의 사각돌기부(△)에 커버링의 사각오목부(▽)를 맞춰 조립합니다.
- 버너캡의 삼각표시부(△)가 버너바디의 열감지부방향에 일치하게 조립합니다.
- 그레이트를 상판위에 올려 놓는다.

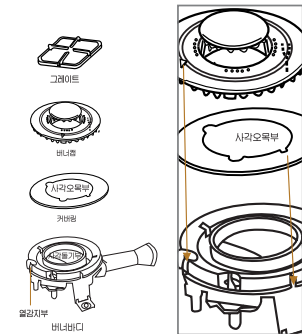

## 버너캡의 올바른 조립방법은...

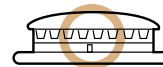

(좋은 상태입니다.)

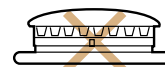

(버너캡이 들렸습니다.)



(기울어진 상태입니다.)

• 버너캡을 정확하게 맞추지 않으면 황염등 이상현상이 생길 수 있습니다.



## 탑버너 사용방법에 대하여 알아보까요?

### 컬때

1. 가스중간밸브를 누르면서 화살표방향으로 돌려 가스중간밸브를 열어주세요.

- 그림은 중간밸브가 열린 상태입니다.

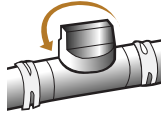

2. 점화손잡이를 누르면서 돌려 불을 붙여주세요.

- 점화손잡이를 누르면서 '점화' 위치까지 돌려 불이 붙으면 3~4초동안 누르고 있다가 손을 떼세요.
- '따다닥' 하는 소리와 함께 불이 붙습니다.
- 점화후 반드시 점화여부를 확인하여 주십시오.



3. 점화손잡이를 돌려 알맞은 화력으로 조절하세요.



### 끝때

1. 점화손잡이를 화살표방향으로 소화위치까지 돌려 주세요.

- 소화시 '팍' 하는 소리가 나는 경우가 있으나 이것은 잔류가스의 불이 버너에서 소화되면서 나는 소리로 제품에는 이상이 없습니다.
- 소화후 소화여부를 반드시 확인하여 주십시오.



2. 가스중간밸브를 반드시 잠그세요.

- 손잡이 부분을 화살표 방향으로 돌려 주세요.
- 그림은 중간밸브가 닫힌 상태입니다.

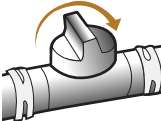

## 현재시각 입력방법을 알아보까요?

(디지털시계 부착 모델에 해당)

예 12시 20분을 맞추려면

전원을 바르게 연결하십시오.

- 이때 시간표시부에 12시 00분이 1초 간격으로 깜빡입니다.

1



시간조절손잡이를 우측으로 돌리십시오.

- 시간조절손잡이를 우측으로 돌려 12시20분에 맞추어 놓으시면 약 3초후 시간이 작동됩니다.

2

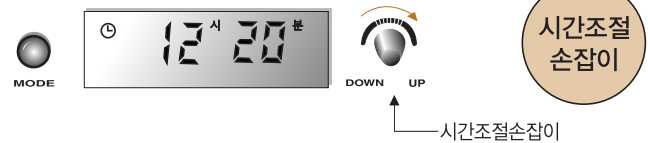

시간변경시

- 시간을 변경하고자 할때는 모드스위치를 한번 누르고 시간조절손잡이를 좌우로 돌려 조정하십시오.



모드스위치



\* 전원플러그를 뽑거나 정전이 되면 맞추어 놓은 현재시간이 지워집니다.



## 예약시간 설정방법을 알아볼까요?

(왼쪽 그림은 디지털시계 부착모델 / 오른쪽 그림은 벨타이머 부착모델의 참고 그림임.)

### 예 30분 예약설정을 하려면

1

#### 시간조절손잡이를 우측으로 돌립니다.

- 현재시간이 표시된 상태에서 시간조절손잡이를 우측으로 한번 돌린 후 다시 시간조절손잡이를 좌우로 돌려 30분을 맞추시면 표시가 깜박이면서 시간이 감소됩니다.



벨타이머 손잡이를 우측으로 끝까지 돌린 후 다시 좌측으로 30분에 맞추시면 됩니다.

2

#### 설정된 예약시간이 끝나면

- 설정된 예약시간이 끝나면 부저음이 5회 울린 후 현재시간으로 돌아옵니다.



설정된 예약시간이 끝나면 벨이 울립니다.

※

#### 현재 시간이 보고 싶을 때

- 타이머 작동중에 현재시간을 보고 싶으면 모드스위치를 가볍게 눌러주십시오. 이때 약 3초간 현재시간이 나타납니다.



현재시간을 보고싶을 때,

#### 예약 설정단위

디지털시계

- 10분까지는 30초단위로 감소
- 10분에서 60분까지는 1분단위로 감소
- 60분이상은 10분단위로 감소
- 예약시간은 11시간50분까지 설정가능

벨타이머

- 예약시간은 60분까지 설정 가능

#### 주의

- 설정예약시간이 완료되어도 탐버너 또는 오븐버너는 자동소화되지 않으므로 점화된 버너를 소화시키고자 할때는 버너손잡이를 소화위치로 돌려서 소화시켜주십시오.



## 자! 이제부터 오븐요리 시작입니다.

요리에 따라 사용법이 달라요!  
동양매직이 드린 요리가이드에서 원하시는 요리를 선택하세요.

### 오븐조리 기능의 예

식빵(200°C에서 20분간) 조리를 예를 들어 만들어 볼까요?

- 요리가이드 에 있는 식빵 재료를 준비하세요.
- 다른 요리를 하실 경우에는 같은 방법으로 시간과 온도만 바꾸어 주시면 됩니다.
- 구입후 처음 오븐을 사용할 때는 사용방법에 따라 285°C에서 20분정도 공연소하여 주세요.

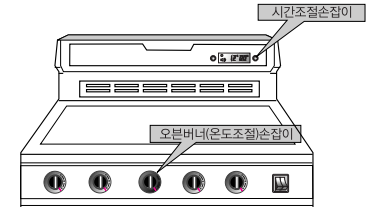
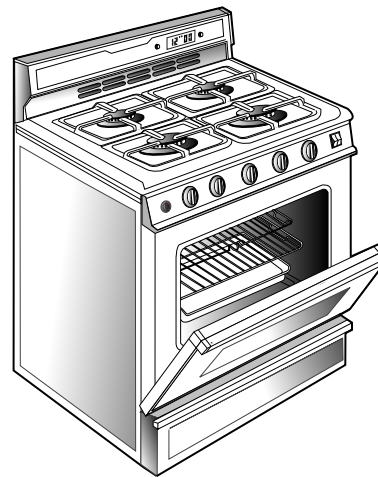

디지털시계 부착모델

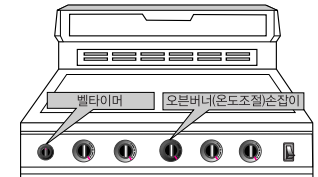

벨타이머부착모델

#### 작동부분입니다.

- 오븐을 작동하실 때에는 오븐버너(온도조절)손잡이와 디지털시계의 시간조절손잡이 (또는 벨타이머)만 사용하세요.



# 오븐요리 작동방법을 알아볼까요?

식빵(200°C에서 20분간) 조리를 예를 들어 만들어 볼까요?

## 오븐조리 기능의 예

### 1 오븐버너 손잡이를 돌려 200°C로 맞춰 예열하세요.

(오븐도어를 열어주세요.)

- 오븐 버너 손잡이를 반시계 방향으로 돌려 200°C에 맞춰주세요.
- 오븐버너 손잡이를 누르면 스파크음이 나면서 오븐버너에 점화가 됩니다.
- 불이 붙으면 수초간 그대로 돌려 주십시오.
- 점화가 확인되었으면 도어를 닫고 예열하세요.

점화확인구멍으로 점화를 확인하세요

※빨간색으로 변하면 점화가 된 것입니다.

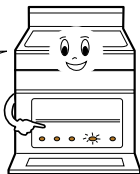

### 2 시간조절 손잡이를 돌려 10분에 맞추세요.

- 이때 🔊표시가 깜빡거립니다. (예약시간 설정방법은 p12 참고)



디지털시계 부착모델



벨타이어 부착모델

### 3 부저음 또는 벨이 울리면 예열이 완료되었습니다.

- 조리물을 오븐 중앙에 넣으세요.



# 오븐요리 작동방법을 알아볼까요?

### 4 시간조절 손잡이를 우측으로 돌려 20분에 맞추세요.

- 식빵을 만드실려면 200°C에서 20분간 조리하시면 됩니다.



디지털시계 부착모델



벨타이어 부착모델

### 5 조리가 완료되면 부저음(벨)이 울립니다.

- 오븐버너 손잡이를 시계방향으로 돌려 소화를 시키십시오.
- 소화시 오븐버너 손잡이가 150°C에서 걸릴수가 있습니다. 이것은 소화된 것이 아니므로 살짝 눌러 중앙표시의 소화글씨까지 돌려 주세요.



### 6 조리물을 꺼내주세요.

- 오븐버너가 소화된 것을 확인하시고 오븐 도어를 열고 조리물을 꺼내주세요.

오븐버너가 꺼진 것을 확인후 조리물을 꺼내주세요.

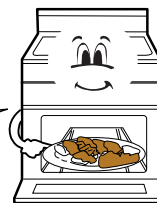

#### 예열이란?

오븐안의 온도를 미리 조리할 온도까지 올려놓아 더욱 맛있게 요리할 수 있습니다.

#### 요리시간증감

요리물의 양에 따라 요리시간을 변경하세요.





## 브로일러 사용방법에 대하여 알아보까요?

구이요리 기능입니다.

생선, 고기등을 구울때 사용합니다.

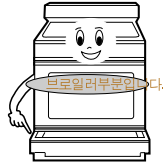

### LA갈비구이의 예

• 요리가이드에 있는 LA갈비구이를 보시고 조리물을 준비하세요.

## 1 오븐버너 손잡이를 돌려 브로일러부분으로 맞추세요.

- 오븐 버너 손잡이를 반시계 방향으로 돌려 브로일러 끝까지 보이는 곳(285°C)까지 돌려주세요.
- 점화방법은 오븐요리(앞페이지)때와 같은 방법으로 하시면 됩니다.
- 조리물을 넣기 전에 2~3분간 예열하면 눌러붙지않아 좋습니다.
- LA갈비를 브로일러 중앙에 넣으세요.
- 구이판 윗면에 알루미늄 호일을 깔고 요리를 하는 경우, 기름 빠지는 구멍을 뚫어주세요. 화재의 위험이 있습니다.

## 2 조리시간을 맞추세요.

- 시간조절손잡이또는 벨타이머를 돌려 7분에 맞추어 주십시오. 부저음(벨)이 울리면 조리물을 뒤집어 주시고 다시 시간조절손잡이 또는 벨타이머를 돌려 3분에 맞추어 주십시오.
- 요리가이드의 시간에 맞추어 요리를 하고 요리물의 두께에 따라 요리시간이 다소 차이가 날수 있으므로 중간중간 확인하여 주십시오



디지털시계 부착모델

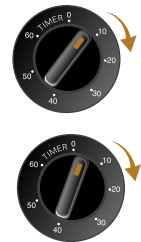

벨타이머 부착모델

## 3 조리완료 부저음(벨)이 울리면

- 오븐버너손잡이를 시계방향으로 돌려 소화시킵시오.
- 조리물을 꺼내세요!



## 바베큐 요리방법을 알아보까요?

### 조리전에 고정시키는 방법

<p>1. 포크의 나사를 조금 풀은후 바베큐바에 포크를 끼우고 나사를 돌려 고정하십시오.</p>	<p>2. 통닭을 바베큐에 꽂으십시오.</p>	<p>3. 실로 닭전체를 묶으십시오.</p>	<p>4. 양쪽포크를 이용하여 통닭을 고정하여 주십시오. (나사고정시 너무 세게 조이면 쉽게 풀어지지 않으니 살짝 조여 주십시오.)</p>
<p>5. 오븐팬에 호일을 깔고 야채를 넣거나 오븐팬에 물을부어 사용하십시오. (통닭에서 떨어지는 기름이 타서 화재나 연기가 나는 것을 방지해 줍니다.) 조리후에는 반드시 오븐용기를 청소해 주십시오.</p>	<p>6. 바베큐바 핸들을 오른쪽으로 돌려 고정시키십시오.</p>	<p>7. 바베큐바조립구멍 바베큐용 선반을 오븐에서 반쯤 밖으로 빼내고 통닭을 올려 놓으십시오.</p>	<p>8. 선반을 밀어넣고 바베큐바 조립구멍에 꼭 맞추십시오. 바베큐바 핸들을 왼쪽으로 돌려 빼냅니다.</p>

### 조리후 꺼내는 방법

<p>• 바베큐 스위치를 끄세요.</p>	<p>• 바베큐바 핸들을 끼워 주십시오.</p>	<p>• 바베큐용 선반을 반쯤 빼내세요. 바베큐용 선반은 뜨거운데 꺼내실때는 오븐장갑을 이용하십시오.</p>	<p>• 바베큐바 핸들을 손으로 잡고 꺼내어 주십시오.</p>
------------------------	----------------------------	--	------------------------------------

### 바베큐 바구니 사용방법

<p>1. 닭의 배를 기른 후 그림과 같이 배가 밑으로 가도록 담아주세요.</p>	<p>2. 오븐용기안에 호일을 깔고 야채를 넣어 요리를 하면 통닭에서 떨어지는 기름이 타서 화재나 연기가 나는것을 방지하거나 줄여줍니다. 야채를 넣은 오븐용기는 하단에 조립된 오븐선반 위에 올려놓고 사용하십시오. 조리후에는 반드시 오븐용기를 청소해 주십시오.</p>	<p>3. 오븐 하단부에 그림과 같이 올려 주세요.</p>
---	--	----------------------------------



## 사용후 청소는 어떻게 하면 되나요?

• 본 제품을 안전하게 사용하기 위해 다음 사항을 유의하시기 바랍니다.

### 청소방법입니다.

#### ● 상판은 중성세제로 깨끗이-

• 특히 세라스톤 코팅상판은 플라스틱제나 금속수세미를 사용하여 청소할 경우 세라스톤 코팅이 상하게 되므로 스펀지나 헝겊수세미로 청소하여 주십시오.



#### ● 그레이트, 커버링은 중성세제로

• 중성세제로 깨끗이 씻은 후 마른 천으로 물기를 제거하여 제자리에 바르게 조립해 주십시오.

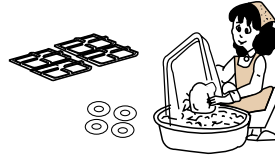

#### ● 버너캡은 솔로, 불꽃구멍은 가는 송곳으로 깨끗이-

• 불꽃이 제대로 나오지 않거나 오물등이 묻어 있을 때는 솔 및 송곳등으로 이물질을 제거하여 주십시오. 청소후 물기를 제거하여 제자리에 바르게 조립하여 주십시오.



#### ● 외관은 중성세제로 깨끗이-

• 전면부 판넬등은 플라스틱제나 금속수세미를 사용하여 청소할 경우 외관이 상하므로 반드시 스펀지나 헝겊으로 청소하여 주십시오.



#### ● 오븐내부는 공연소로 자동청소-

• 오븐내부는 자동청소변경이 되어있어 요리중에 기름등이 남아있는 경우 부속품을 제거후 약 20분간 공연소를 하면 자동으로 청소됩니다.



#### ● 부속품은 중성세제로 깨끗이

• 오븐용기, 브로일러팬, 선반등은 중성세제를 묻힌수세미로 청소하여 주십시오. (금속제 수세미는 사용하지 마십시오.)



- 평상시 점검과 청소를 자주하여 고장없이 깨끗하게 오래 사용하십시오.
- 청소를 할 경우 전원 플러그를 뽑고 중간밸브를 잠그고 제품이 완전히 식은 후 청소하십시오.
- 청소후 부속품은 제자리에 바르게 조립해 주십시오.



## 조립 및 설치방법에 대하여 알아보까요?

### 그레이트 조립방법

- 상판에 그레이트를 올려 놓으실때 앞뒤 그레이트의 각진부분끼리 서로 마주보게 놓으십시오.
- 그레이트를 바르게 놓지 않으면 그릇이 미끄러져 화상을 입을 우려가 있으니 그레이트를 바르게 놓고 사용하십시오.

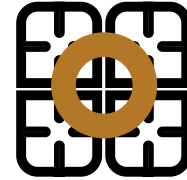

바르게 올려 놓은 상태

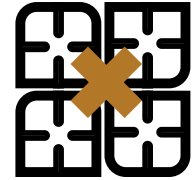

잘못 올려 놓은 상태

### 설치장소는 이렇게

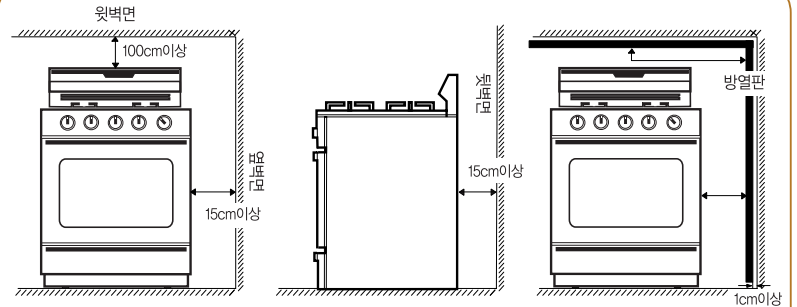

- 화재의 위험이 없는곳에 설치하십시오.
- 제품은 옆, 뒷벽면에서 15cm 이상 윗벽면에서 100cm 이상의 간격을 두고 설치하십시오.
- 옆, 뒷벽면에서 15cm 이상 (윗벽면은 100cm 이상)간격을 두고 설치하지 못할 경우에는 그림과 같이 별도의 방열판을 붙여 사용하여 주십시오.



## 가스호스, 백가드조립은 어떻게 하나요?

### 가스호스연결 방법입니다.

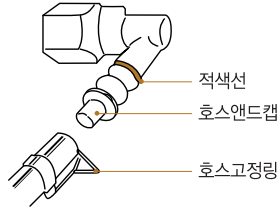

- 1 호스엔드캡을 제거하세요.
- 2 호스를 적색위치까지 끼워 주십시오.
- 3 호스고정링으로 단단하게 조이세요.

#### 주의

- 호스가 제품에 닿거나 제품아래를 지나가지 않게 하십시오.
- 제품과 가스호스 연결시 호스가 우측으로 통과 할 경우 배기구 밀쪽으로 통과하도록 설치하여 주십시오.

### 백가드 조립방법입니다.

#### 1. 지지대를 맞춘다.

- 백가드를 본체 지지대에 맞추세요
- 배기통이 백가드 밑부분 홈에 들어가도록 하세요.

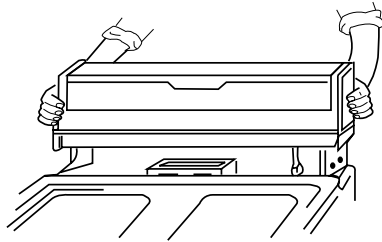

#### 2. 나사로 고정한다.

- 백가드와 본체를 나사로 조여 주십시오.

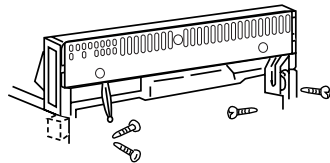

※ 조립하기 어려우면 고객센터로 연락주십시오.



## 고장? 이런 경우는 어떻게 조치하면 되나요?

- 고장수리를 의뢰하시기 전에 아래사항을 확인해 보시고, 그래도 이상이 있을 때에는 고객센터로 연락해 주십시오.

### 이상시 조치방법

증상	원인	조치방법
가스 냄새가 난다.	· 가스호스의 연결이 불완전하다.	· 가스호스를 완전히 연결하십시오
	· 가스호스가 갈라졌거나 구멍이 있다.	· 새 가스호스로 교환하십시오.
	· 제품내부에서 가스가 샌다.	· 중간밸브를 잠고 환기시킨 후 고객센터에 접수하십시오.
사용중에 이상한 소리가 난다.	· 불꽃이 버너 안으로 들어간다.	· 불을 끄고 잠시후에 다시 켜십시오. 그래도 이상이 있으면 점검의뢰 하십시오.
	· 버너캡의 조립이 잘못되어 있다.	· 버너캡을 바르게 조립하십시오.
	· 버너캡 및 커버바디 구멍이 막혀있다.	· 버너캡 및 커버바디를 청소하십시오.
불꽃이 불안정하다.	· 점화플러그에 이물질이 있다.	· 마른천으로 이물질을 닦아 주십시오..
	· 버너캡의 조립이 잘못되어 있다.	· 버너캡을 바르게 조립하십시오.
	· 버너캡 및 커버바디의 구멍이 막혀있다.	· 버너캡 및 커버바디를 청소하십시오.
	· 사용가스는 지정된 가스가 아니다.	· 지정된 가스를 확인하십시오.
	· 가스호스가 꺾여있다.	· 가스호스를 바르게 펴주십시오.
	· 가스가 다 소모되었다.	· 새로운 용기로 교체하십시오.
점화가 안된다.	· 사용장소가 밀폐되어 있다.	· 창문을 열어 환기를 시켜주십시오.
	· 가스통밸브 · 중간밸브가 완전히 열리지 않았다.	· 가스통밸브 · 중간밸브를 완전히 열어 주십시오.
	· 가스가 없다.	· 새로운 용기로 교체하십시오.
	· 버너캡의 조립이 잘못되었다.	· 버너캡을 바르게 조립하십시오.
	· 점화플러그에 오물이 묻어있다.	· 점화플러그 주위를 깨끗이 닦아주십시오.
	· 사용가스는 지정된 가스가 아니다.	· 지정된 가스를 사용하십시오.
	· 버너캡 및 커버바디의 구멍이 막혀있다.	· 버너캡 및 커버바디를 청소하십시오.
	· 건전지 소모가 다 되었다.	· 새로운 건전지로 바꾸어 주십시오.
	· 가스배관에 공기가 남아있다.	· 점화조작을 수회 반복해 주십시오.



## 제품규격을 알아볼까요?

• 본 제품을 안전하게 사용하기 위해 다음 사항을 유의하시기 바랍니다.

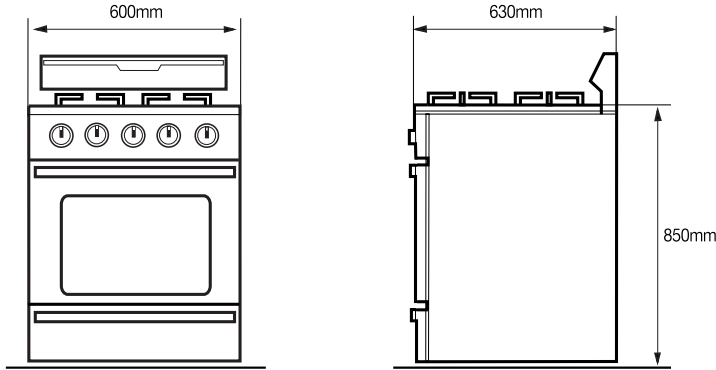

연소기명		가스오븐레인지(브로일러부착4구)				
모 델 명		GOR-20M3	GOR-22M3C	GOR-21M2	GR-240BB	GOR-20M1
		GOR-21M2C	GOR-2100PR	GOR-20M2	GOR-21M4	GOR-22M4
		GOR-21M3W	GOR-2105PR	GOR-22M2	GOR-21M2	GOR-22M2
		GOR-21M2B	GOR-2106PR	GOR-2M01T	GOR-2M01T	GOR-2M01A
		GOR-22M3B		GOR-2M01A	GOR-2M01A	GOR-2M08T
크기 (mm) (W×D×H)	상 판 까 지	600(610핸들포함 최대) X 630 X 850				
	백 가 드 까 지	600(610핸들포함 최대) X 630 X 1075				
	오븐 내 부	411 X 455 X 269(49.2L )				
점화방식	브로일러 내 부	348 X 378 X 80(10.5L )				
	탑 버 너 부	로타리식 연속스파크				
	오븐 버 너 부	연속스파크 방식				
사 용 전 원		220V 60HZ				
중 량		68Kg      68Kg      66Kg				
호 스 연 결 부		ø9.5mm 가스용 호스				
가 스 소 비 량	L P G (Kg/h)	대 버 너	0.32(4.47kW)	0.25(3.40kW)	0.25(3.40kW)	
		중 버 너		0.19(2.60kW)		
		소 버 너		0.12(1.60kW)		
		오븐 버 너		0.29(4.00kW)		
		전				
	L N G (Kcal/h)	대 버 너	1.06(14.77kW)	0.95(13.1kW)	0.95(13.1kW)	
		중 버 너	3,600(4.2kW)	3,200(3.7kW)	3,200(3.7kW)	
		소 버 너		2,300 (2.70kW)		
		오븐 버 너		1,450 (1.70kW)		
		전		3,550 (4.10kW)		
오븐가열속도		12,140(14.12kW)      11,270(13.1kW)      11,270(13.1kW)				
		200° C까지 10분이내				

## 제품보증서

가스오븐레인지  
(가정용)  
품질보증기간 1년  
부품보증기간 6년

### 서비스에 대하여

저희 동양매직에서는 품목별 소비자 분쟁해결 기준(공정거래위원회 고지 2009-1호)에 따라 아래와 같이 제품에 대한 보증을 실시합니다. 서비스 요청시 매직서비스(주) 또는 지정된 협력사에서 서비스를 합니다.

판매자 상호 및 연락처	( )
구입일 (판매자 기입란)	년 월 일

- 일반 제품을 영업용도로 전환하여 사용할 경우의 보증기간은 반으로 단축 적용됩니다. (영업장, 합숙시설, 공공장소 등)
- 품질보증기간은 제품 구입일자 부터 기산하며, 구입일을 확인할 수 없을 때는 제품제조일 또는 수입통관일로 부터 3개월이 경과한 날부터 품질보증기간을 기산합니다.

### ● 소비자 분쟁해결 기준

소비자 피해 유형	품질보증기간 이내	품질보증기간 이후
• 구입 후 10일 이내에 중요한 수리를 요할 때	제품교환 또는 구입가 환급	해당 없음
• 구입 후 1개월 이내에 중요한 수리를 요할 때	제품교환 또는 무상수리	해당 없음
• 제품 구입시 운송과정 및 제품설치 중 발생한 피해	제품교환	해당 없음
• 교환된 제품이 1개월 이내에 중요한 수리를 요하는 고장발생	구입가 환급	해당 없음
• 교환 불가능시	구입가 환급	해당 없음
• 동일하자로 2회까지 고장 발생시	무상수리	유상수리
• 동일하자로 3회이상 고장 발생시	제품교환 또는 구입가 환급	유상수리
• 서로 다른 하자로 5회이상 고장 발생시	제품교환 또는 구입가 환급	유상수리
• 소비자가 수리 의뢰한 제품을 사점자가 분실한 경우		정액 감가상각 금액에
• 부품보증기간 이내 수리용 부품을 보유하고 있지 않아 수리가 불가능한 경우	제품교환 또는 구입가 환급	10%를 가산하여 환급
• 수리용 부품은 있으나 수리가 불가능한 경우	제품교환 또는 구입가 환급	정액 감가상각 후 환급

### 고장이 아닌 경우

(기구사적 조정, 사용설명서, 설치 등 제품고장이 아닌 경우)

- 사용설명서 및 분해하지 않고 간단한 조정시
- 인타너, 인타너, 유산신호 등 외부환경 문제시
- 배수된 제품 초기 설치 및 판매점에서 무상하게 설치해 주어 재설치 시
- 제품의 이동, 이사 등으로 인한 설치 변경시
- 제품 내부 먼지 세척 및 이물 제거시
- 타사 제품(소프트 웨어 포함)으로 인한 고장 및 고장 설명시
- 구입시 고객요구로 설치한 후 재설치시
- 고가의 필요에 따른 서비스 요청시 (해당제품)
- (가스제품 열람변경 제품형소 등)

### 소비자 과실로 고장인 경우

- 소비자의 취급 부주의 및 잘못된 수리로 고장 발생시
- 가스류, 가스인, 전기용량등을 틀리게 사용으로 고장이 발생된 경우 (해당제품)
- 외부 충격이나 떨어뜨림 등에 의한 고장, 손상 발생시
- 당사에서 미지정된 소모품, 음산품 사용으로 고장 발생시
- 당사에서 인정하지 않은 사람이 설치 또는 서비스를 실시하여 고장 발생시
- 사용설명서 내에 "주의사항" 을 지키지 않아 고장 발생시

### 그 밖의 경우

- 천재(번뇌), 화재, 침해, 수해 등에 의한 고장 발생시
- 소모성 부품의 수명이 다한 경우 (소모성 부품은 별도 표기)
- 기존 설치 조건 외 추가설치시 유상 장구
- 전제품 구입시 수리용 부품은 유상 장구

### ● 소비자의 고의, 과실로 인한 고장인 경우

소비자 피해 유형	품질보증기간 이내	품질보증기간 이후
• 수리가 불가능한 경우	유상수리에 해당하는 금액장수 후 제품교환	유상수리 금액장수 후 유상수리
• 수리가 가능한 경우	유상수리	유상수리

### ● 무상서비스

- 품질 보증기간 이내에 정상적인 사용상태에서 발생한 고장 또는 결함
- 당사에서 인정한 설치/서비스 기사가 수리한 후 2개월이내에 동일부위 재고장 발생시.

\* 고장이 아닌 경우 서비스를 요청하면 요금이 청구되므로 서비스 신청전 사용설명서를 참고해 주십시오.  
\* 이 보증서는 대한민국에서만 사용되며 다시 발행하지 않으므로 사용설명서와 함께 잘 보관해 주십시오.

★동양매직(주)  
www.magic.co.kr