

Magic

가스오븐 레인지 Gas Oven Range

GOR-50M1
GOR-50M1W
GOR-5M01V
GOR-5M02V
GOR-5M03V
GOR-5M04V

한국서비스품질
우수기업
Excellent
Service
Quality

서비스도 매직이 최고입니다.

1577-7784

www.magic.co.kr

지식경제부 기술표준원

사후봉사가 우수한 기업에 대한 품질을 국가기관에서 보증하는
인증마크입니다.

- 고객상담센터에서는 고객서비스의 일환으로 고객께서
구입·사용중인 제품중에서 소모품인 식기세척기 세제, 린스
/공기청정기 필터/정수기필터/비데필터/연수기 재생용액등을
통신판매 하고 있습니다.

안전한 사용을 위한 주의사항

제품을 보다 안전하게 사용하기 위해 꼭 읽어 주십시오

• 안전한 사용을 위한 주의사항	2~7p
• 각부의 명칭과 기능을 알아볼까요?	8p
• 현재시각 입력방법을 알아볼까요?	9p
• 예약시간 설정방법을 알아볼까요?	10p
• 오븐요리 작동방법을 알아볼까요?	11p
• 그릴 사용방법에 대하여 알아볼까요?	12p
• 사용후 청소는 어떻게 하면 되나요?	13p
• 가스호스연결은 어떻게 하나요?	14p
• 고장? 이런 경우는 어떻게 조치하면 되나요?	15p
• 제품규격을 알아볼까요?	16p
• 설치전에 알아두어야 할 부분을 알아볼까요?	17~18p
• 설치시 주의해야 할 부분을 알아볼까요?	19p
• 설치는 어떻게 하면 되나요?	20~23p

• 사용전에 “안전한 사용을 위한 주의 사항” 을 반드시 읽어 보시고
정확하게 사용하여 주십시오.
• 읽어 보신 후 누구나 언제라도 볼 수 있는 장소에 보관하여 주십시오.

*외관은 품질의 향상을 위하여 예고없이 변경될 수 있습니다.



안전한 사용을 위한 주의사항

- 다음 지시되어 있는 사항들은 제품을 안전하고 정확하게 사용하여 예상치 못한 위험이나 손해를 예방하기 위한 것이므로 반드시 지켜주시기 바랍니다.
- 안전과 관련된 주의사항은 잘못 사용할 경우 예상되는 위험과 손해의 크기정도 그리고 위험발생의 긴급정도에 따라서 다음과 같이 구분하고 있습니다.

경고 지시사항을 위반할 경우 심각한 상해나 사망이 발생할 가능성이 있는 경우

주의 지시사항을 위반할 경우 경미한 상해나 제품손상이 발생할 가능성이 있는 경우

이 그림기호는 위험을 끼칠 우려가 있는 사항과 조직에 대하여 주의를 환기시키기 위한 기호입니다.

이 그림기호는 해서는 안되는 금지표시 기호입니다.

이 그림기호는 반드시 지켜야 하는 지킴표시 기호입니다.

경고

접지가 되어 있지 않은 콘센트나 연장선을 사용하지 마십시오.
• 누전에 의한 감전의 위험이 있습니다.

어린이가 접근해 만지거나 조작하지 않도록 하십시오.
• 화재나 화상의 위험이 있습니다.

NO!



오븐도어 위에 무거운 물건이나 어린이가 올라가지 않도록 하십시오.
• 제품 파손이나 화상의 위험이 있습니다.

무거워요!



가스가 새고 있을때는 중간밸브를 잠그고 환기를 시킨 후 고객센터로 연락 하십시오.(각종 스위치 등의 전기기기는 절대 조작하지 마십시오.)
• 화재나 폭발의 위험이 있습니다.

환기!



오븐이나 그릴 내부의 각종내용물 (사용설명서, 오븐장갑 등)은 빼내신 후 사용하십시오.
• 화재의 위험이 있습니다.

NO!

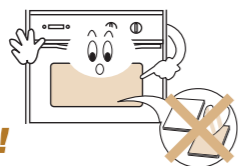

요리이외의 다른 용도 (빨래건조, 난방 등)로는 사용하지 마십시오.
• 화재의 위험이 있습니다.

안돼요!

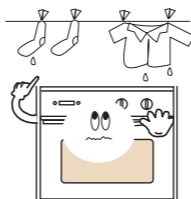

안전한 사용을 위한 주의사항

경고

외출이나 취침시 또는 사용후 반드시 제품을 소화시키고 가스밸브를 잠궈주십시오.
• 과열 및 폭발로 인한 화재의 위험이 있습니다.

잠그세요!



열에 약한 용기나 시중의 불량 보조용구 등을 사용하지 마십시오.
• 과열 및 이상연소에 의한 화재의 위험이 있습니다.

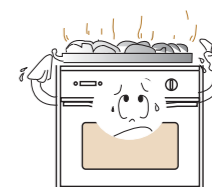

가스호스가 배기구나 발열부등에 닿지 않도록 하십시오.
• 가스누설로 인한 화재,폭발,질식의 위험이 있습니다.

화재위험!

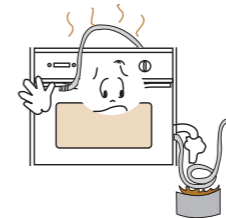

전원플러그를 문어발식으로 사용하지 마십시오.
• 전기 이상 발열에 의한 화재나 감전의 위험이 있습니다.

안돼요!

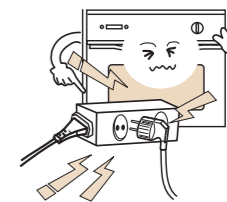

절대로 분해, 수리, 개조를 하지마십시오.
• 이상 작동으로 인한 감전, 상해, 화재의 위험이 있습니다.

감전!고장!

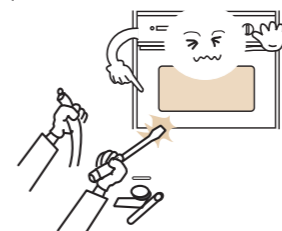

오븐램프를 직접 교환하지 마시고 고객센터로 연락하십시오.
• 감전에 의한 상해의 위험이 있습니다.

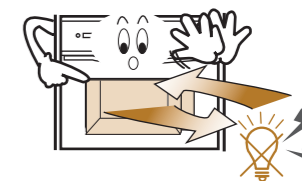

물이 묻은 손으로 플러그를 빼거나 끼우지 마십시오.
• 감전의 위험이 있습니다.

감전!

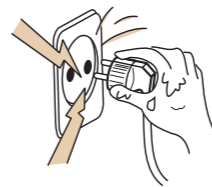

부식성 가스가 많은 곳에서는 사용하지 마십시오.
• 가스누설에 의한 화재나 폭발의 위험이 있습니다.

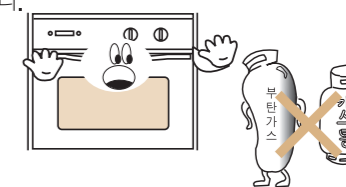



안전한 사용을 위한 주의사항

경고

! 호스연결구, 중간밸브 등의 연결부는 비눗물로 누설여부를 확인하십시오.

- 가스누설에 의한 화재나 폭발의 위험이 있습니다.

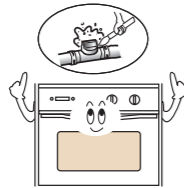

⊘ 가연성 물질은 제품옆에 두지 마십시오.

- 화재나 폭발의 위험이 있습니다.

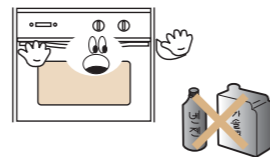

! 제품은 단단하고 수평한 곳에 설치하십시오.

- 화재나 상해의 위험이 있습니다.

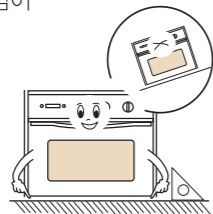

! 제품 사용시에는 반드시 환풍기나 창문을 열어 환기를 시켜 주십시오.

- 두통이나 일산화탄소 중독의 위험이 있습니다.



⊘ 요리중에는 절대로 잠들거나 자리를 떠나지마십시오.

- 과열에 의한 제품손상이나 화재의 위험이 있습니다.

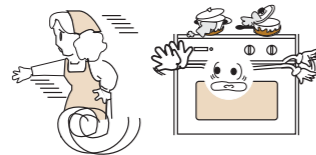

! 전원코드선은 배기구나 화기를 피하여 설치하고 찌임이나 녹지 않도록 확인하고 사용하십시오.

- 화재나 감전의 위험이 있습니다.



! 요리중에는 옷, 앞치마 등이 제품의 화기에 닿지 않도록 하십시오.

- 화재 및 화상의 위험이 있습니다.

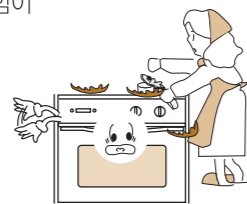

! 점화불량시에는 계속적으로 점화시도를 하지 마시고 고객센터로 연락하십시오.

- 폭발점화에 의한 화상의 위험이 있습니다.

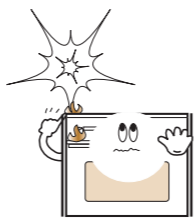

안전한 사용을 위한 주의사항

경고

! 제품은 환기가 잘 되는 곳에 설치하십시오.

- 불완전연소에 의한 일산화탄소 중독의 위험이 있습니다.

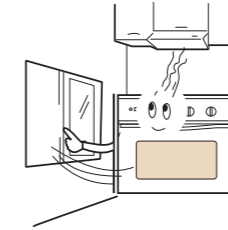

! 커튼, 이불, 옷 등의 불에 타기 쉬운 물질 근처에 제품을 설치하지 마십시오.

- 화재의 위험이 있습니다.

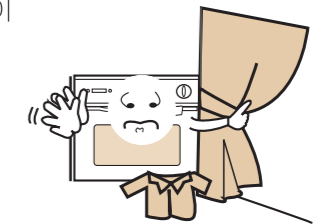

! 가스호스는 꺾이거나 눌리지 않도록 하십시오.

- 가스누설에 의한 화재 및 불완전 연소에 의한 일산화탄소 중독의 위험이 있습니다.



! 요리시 용기는 오븐내부 정 중앙에 놓고 사용하십시오.

- 화상의 위험이 있습니다.



! 제품 통풍구에 젓가락, 핀, 손가락을 넣지 마십시오.

- 감전에 의한 상해의 위험이 있습니다.



! 정전시에는 성냥불, 라이타불로 점화시키지 마십시오.

- 화재나 화상의 위험이 있습니다.

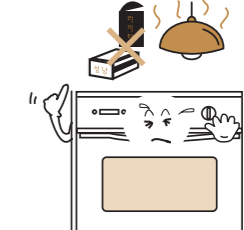

! 사용전이나 청소후 부속품은 정위치에 놓아주십시오.

- 점화불량, 폭발점화, 가스 누출에 의한 상해 위험이 있습니다.

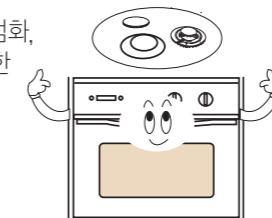

! 행주나 걸레, 수건 등과 음식물 부스러기 등이 오븐이나 그릴도어에 끼워진 채로 요리하지 마십시오.

- 제품의 손상이나 화재의 위험이 있습니다.

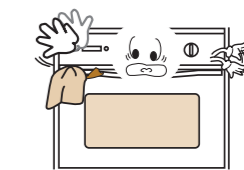



안전한 사용을 위한 주의사항

주의

❌ 요리시 및 요리직후 30분간은 오븐도어, 그릴에 손이나 인체의 일부가 닿지 않도록 하십시오.

- 화상의 위험이 있습니다.



앗!뜨거

❗ 요리후 음식물을 꺼낼때는 뜨거우니 오븐장갑이나 그릴용손잡이를 사용하여 인체에 닿지 않도록 하십시오.

- 화상의 위험이 있습니다.



앗!뜨거

❗ 사용가스는 제품 명판에 지정된 가스만 사용하십시오.

- 불완전 연소에 의한 일산화탄소 중독 및 불착화, 폭발점화 등의 위험이 있습니다.

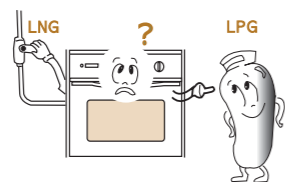

❗ 본 제품은 220V, 60Hz전용으로 반드시 전압 확인후 전원을 연결하십시오.

- 제품 손상의 원인이 됩니다.

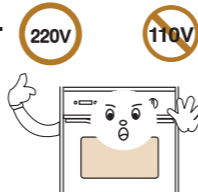

❌ 바람이 부는 곳에 설치하지 마십시오.

- 불완전 연소에 의한 중독의 위험이 있습니다.

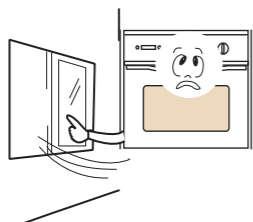

❌ 어린이가 만지지 못하게 하고 다른 용도로는 사용하지 마십시오. (바베큐 기능 부착모델에 해당)

- 바베큐나 바베큐포크는 날카로우 상해의 위험이 있습니다.



❌ 오븐사용시 절대로 밀폐된 용기를 넣어 사용 하지 마십시오.

- 용기 폭발에 의한 제품 파손의 원인이 됩니다.

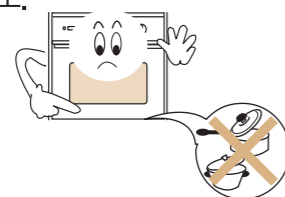

❌ 사용중 또는 사용직후에 오븐 및 그릴도어에 물을 떨어뜨리지 마십시오.

- 유리파손 및 상해의 위험이 있습니다.



❌ 인공심장기등 신체내부에 기계적 물질을 소유한 사람이 본 제품을 사용 하실 경우에는 전문의와 상담을 하신 후 사용하여 주십시오.

- 제품 사용중 영향을 줄 수 있습니다.

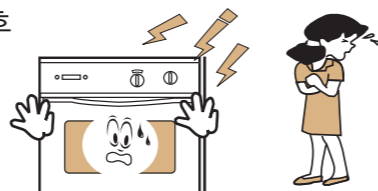

안전한 사용을 위한 주의사항

주의

❗ 가스호스는 짧거나 늘어지지 않게 하십시오.

- 불완전연소의 원인이 됩니다.

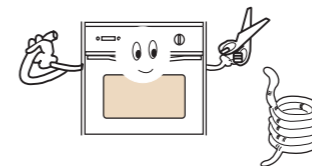

❌ 오븐용기를 반드시 오븐선반에 올려 놓고 사용하십시오.

- 오븐용기를 오븐밀판에 놓고 사용시 고열로 인한 제품손상의 원인이 됩니다.



❗ 이사 등으로 가스 변경이 필요한 경우는 고객상담센터로 연락하십시오.

- 불완전 연소에 의한 일산화탄소 중독 및 불착화, 폭발점화 등의 위험이 있습니다.



전화주세요!

❗ 용기를 올려놓지 않거나 빈용기를 올려놓고 제품을 사용하지 마십시오.

- 제품 과열에 의한 화재나 화상의 위험이 있습니다.



❌ TV, 라디오 등의 전기, 가전제품과는 70cm 이상의 거리를 유지하십시오.

- 잡음 발생이나 오동작의 원인이 됩니다.

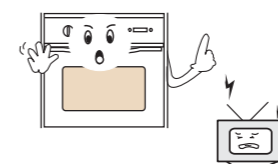

❌ 육류요리등 기름을 많이 사용하는 요리는 폭 조절이 가능한 오븐용기를 사용하지 마십시오.

- 기름이 새어나와 제품손상 및 화재의 위험이 있습니다.

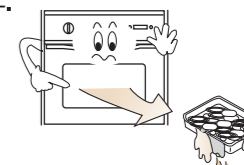

❗ 플라스틱 조명기구 아래, 선반아래 등에는 제품을 설치하지 마십시오.

- 과열에 의한 조명기구 가등의 변형이나 화재의 위험이 있습니다.



❌ 제품 청소시 신나, 벤젠, 왁스 등을 사용하지 마십시오.

- 제품의 변색, 벗겨짐 등 제품 외관 손상의 원인이 됩니다.

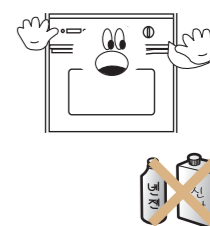

❗ 제품상판, 배기구 등에 다량의 물을 엌지르지 마시고, 다량의 물을 엌질렀을 경우에는 사용을 멈추고 당사 고객상담실로 연락하십시오.

- 누전 및 쇼트를 일으키고 감전, 화재의 위험이 있습니다.

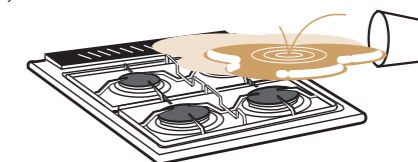



각부의 명칭과 기능을 알아볼까요?

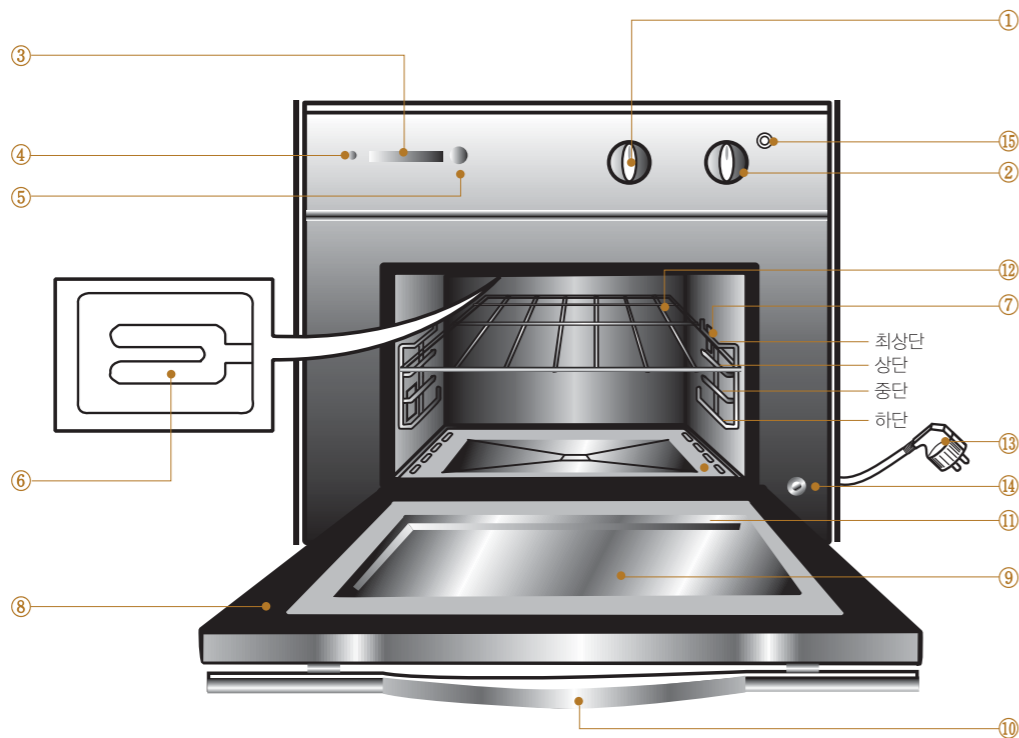

명칭과 기능 · 부속품

- ① 오븐버너, 온도조절 손잡이
오븐 점화 및 온도조절을 할 때 사용합니다.
- ② 그릴 작동 벨타이며 손잡이
(GOR-50M1, 50M1W, 5M01V, 5M04V)
전기그릴 히터 및 벨타이며 작동시
사용합니다.
- ③ 디지털 시계창
(GOR-50M1, 50M1W, 5M01V, 5M04V)
현재시간과 요리시간이 표시 됩니다.
- ④ 모드스위치
GOR-50M1, 50M1W, 5M01V, 5M04V)
전원 입력 후 초기시간을 맞출 수 있습니다.

- ⑤ 시간조절 손잡이
(GOR-50M1, 50M1W, 5M01V, 5M04V)
손잡이를 돌려 현재시간의 수정이 가능하고
예약 요리 시간을 맞출 수 있습니다.
- ⑥ 전기 그릴 히터
(GOR-50M1, 50M1W, 5M01V, 5M04V)
작동시키면 그릴 요리를 할 수 있습니다.
- ⑦ 오븐램프
오븐내부의 요리상태를 확인할 수 있도록 불이
들어옵니다.(1개)
- ⑧ 오븐도어
요리의 시작 전후 음식을 꺼내기 위해 문을 열고
닫을 수 있으며 청소시 분리할 수 있습니다.
- ⑨ 오븐유리
오븐요리시 음식물의 조리상태를 확인할 수 있습니다.

- ⑩ 오븐도어 손잡이
오븐도어를 여닫을 때 사용합니다.
- ⑪ 오븐열판
오븐내의 열을 고르게 분포시켜 줍니다.
(주의:오븐열판에 오븐팬을 직접 올려놓지 마십시오.)
- ⑫ 오븐선반
오븐 요리시 음식물이나 조리용기를 올려놓을 수
있으며 선반의 위치를 변동시킬 수 있습니다.
- ⑬ 전원코드
220V용 콘센트에 꽂아서 사용합니다.(220V 전용)
- ⑭ 오븐램프 스위치
오븐 도어 개폐시 점등, 소등됩니다.
- ⑮ 그릴 히터 스위치
그릴 히터를 작동하기 위해 사용합니다.

오븐용기	구이판 GOR-50M1 GOR-50M1W GOR-5M01V GOR-5M04V	그릴용 손잡이 GOR-50M1 GOR-50M1W GOR-5M01V GOR-5M04V	그릴 선반 GOR-50M1 GOR-50M1W GOR-5M01V GOR-5M04V	오븐선반	오븐장갑	설명서/ 요리가이드	제품지지대

*오븐용기 사용법은 요리가이드를 참조하세요.



현재시각 입력방법을 알아볼까요?

GOR-50M1, GOR-50M1W, GOR-5M01V, GOR-5M04V

예 12시 20분을 맞추려면

전원을 바르게 연결하십시오.

• 이때 시간표시부에 12와 00분이 1초 간격으로 깜빡입니다.

1



시간조절손잡이를 우측으로 돌리십시오.

• 시간조절손잡이를 우측으로 돌려 12시20분에 맞추어 놓으시면 약 3초후 시간이 작동됩니다.

2



시간변경시

• 시간을 변경하고자 할때는 모드스위치를 한번 누르고
시간조절손잡이를 좌우로 돌려 조정하십시오.

※



* 전원플러그를 뽑거나 정전이 되면 맞추어 놓은 현재시간이 지워집니다.



예약시간 설정방법을 알아볼까요?

예 30분 예약설정을 하려면

시간조절손잡이를 우측으로 돌립니다.

- 현재시간이 표시된 상태에서 시간조절손잡이를 우측으로 한번 돌린 후 다시 시간조절손잡이를 좌우로 돌려 30분을 맞추시면 표시가 깜박이면서 시간이 감소됩니다.

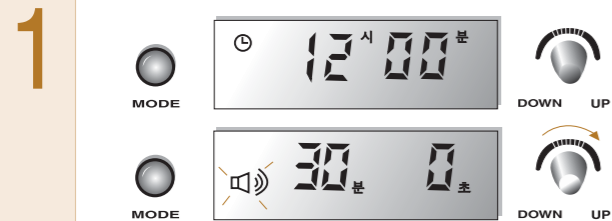

디지털 시계 부착 모델 (GOR-50M1,50M1W,5M01V,5M04V)

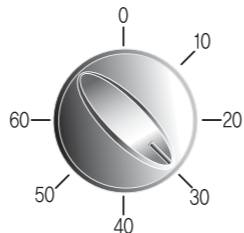

벨타이머 손잡이를 우측으로 끝까지 돌린 후 다시 좌측으로 30분에 맞추시면 됩니다.

벨타이머 부착 모델 (GOR-5M02V,5M03V)

설정된 예약시간이 끝나면

- 설정된 예약시간이 끝나면 부저음이 5회 울린 후 현재시간으로 돌아갑니다.



디지털 시계 부착 모델 (GOR-50M1,50M1W,5M01V,5M04V)

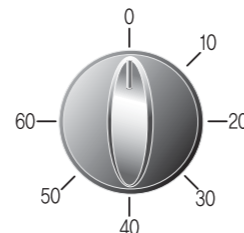

설정된 예약시간이 끝나면 벨이 울립니다.

벨타이머 부착 모델 (GOR-5M02V,5M03V)

현재 시간이 보고 싶을 때

- 타이머 작동중에 현재시간을 보고 싶으면 모드스위치를 가볍게 눌러주십시오. 이때 약 3초간 현재시간이 나타납니다.

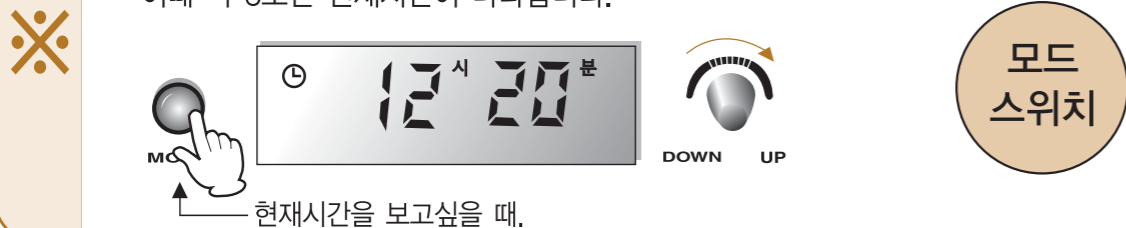

현재시간을 보고싶을 때.

예약 설정단위

디지털시계

- 10분까지는 30초단위로 감소
- 10분에서 60분까지는 1분단위로 감소
- 60분이상은 10분단위로 감소

벨타이머

- 예약시간은 60분까지 설정 가능

주의

- 설정예약시간이 완료되어도 탑버너 또는 오븐버너는 자동소화되지 않으므로 점화된 버너를 소화시키고자 할때는 버너손잡이를 소화위치로 돌려서 소화시켜주십시오.
- 디지털시계 부착 모델(GOR-50M1,50M1W,5M01V,5M04V)은 별도의 그릴 작동 벨타이머를 오븐과 함께 작동하지 않도록 주의하여 주십시오. 과열 또는 화재의 원인이 됩니다.



오븐요리 작동방법을 알아볼까요?

식빵(200℃에서 20분간) 조리를 예를 들어 만들어 볼까요?

오븐버너 손잡이를 돌려 200℃로 맞춰 예열하세요.

(오븐도어를 열어주세요.)

- 오븐 버너 손잡이를 반시계 방향으로 돌려 200℃(180℃와 220℃중간)에 맞추세요.
- 오븐버너 손잡이를 누르면 스파크음이 나면서 오븐버너에 점화가 됩니다.
- 불이 붙으면 수초간 그대로 눌러 주십시오.
- 점화가 확인되었으면 도어를 닫고 예열하세요.

점화확인구멍으로 점화를 확인하세요

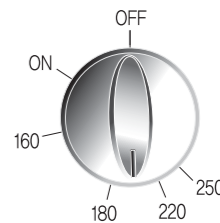

시간조절 손잡이를 돌려 10분에 맞추세요.

- 이때 표시가 깜박거립니다.(예약시간 설정방법은 p10참고)



디지털 시계 부착 모델 (GOR-50M1,50M1W,5M01V,5M04V)

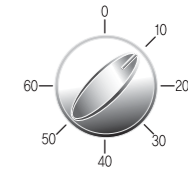

벨타이머 부착 모델 (GOR-5M02V,5M03V)

부저음 또는 벨이 울리면 예열이 완료된 것입니다.

- 조리물을 오븐 중앙에 넣으세요.



시간조절 손잡이를 우측으로 돌려 20분에 맞추세요.

- 식빵을 만드실려면 200℃에서 20분간 조리하시면 됩니다.



디지털 시계 부착 모델 (GOR-50M1,50M1W,5M01V,5M04V)

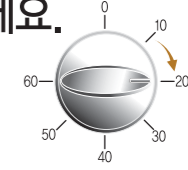

벨타이머 부착 모델 (GOR-5M02V,5M03V)

조리가 완료되면 오븐버너손잡이를 돌려 소화 시키십시오.

- 설정시간(20분)이 지나면 부저음 또는 벨이 울립니다.
- 요리완료를 확인한 후 오븐버너 손잡이를 시계방향으로 돌려 소화를 시키십시오.
- 소화시 오븐버너 손잡이가 "점화" 또는 "ON" 부근에서 걸릴수가 있습니다. 이것은 소화된 것이 아니므로 살짝 눌러 중앙표시의 "소화" 또는 "OFF" 글씨까지 돌려 주세요.

조리물을 꺼내주세요.

- 오븐버너가 소화된 것을 확인하고 오븐 도어를 열고 조리물을 꺼내주세요.

오븐버너가 꺼진 것을 확인후 조리물을 꺼내주세요.

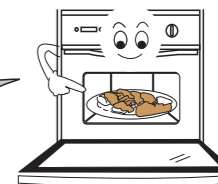

예열이란?

오븐안의 온도를 미리 조리할 온도까지 올려놓아 더욱 맛있게 요리할 수 있습니다.

요리시간증감

요리물의 양에 따라 요리시간을 변경하세요.



그릴 사용방법에 대하여 알아보까요?

GOR-50M1, GOR-50M1W, GOR-5M01V, GOR-5M04V

구이요리 기능입니다.

생선, 고기등을 구울때 사용합니다. 장어구이의 예를 들어 알아보까요?

1

물을 넣어 주세요.

- 오븐 도어를 열고 오븐용기를 빼낸후 약 1컵 정도의 물을 넣은 다음 다시 오븐 도어를 닫아 주세요.
- 그릴 선반은 최상단(백개)에 조립하여 주십시오.

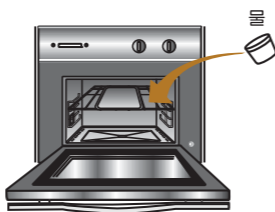

2

히터를 작동시켜 예열을 시켜 주세요.

- 그릴히터스위치를 눌러(ON)상태로 합니다.
- 그릴 작동 벨타이머를 시계방향으로 돌려 예열하려는 시간위치에서 히터를 작동시킵니다.
- 현재 상태로 3분 정도 예열을 시킵니다.
- 벨소리와 함께 예열이 끝나면 그릴 작동 벨타이머를 요리하려는 시간위치에 맞추어 작동시킵니다.

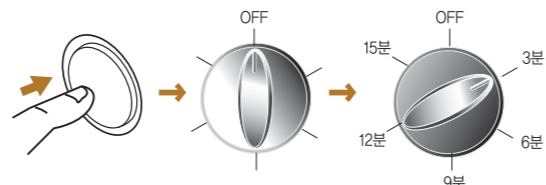

3

장어를 넣어 주세요.

- 그릴용 손잡이를 사용하여 구이판을 빼낸후 장어를 넣고 오븐 도어를 완전히 닫아주세요.
- 요리물을 넣기전에 구이판에 기름(식용유)을 발라주면 늘어붙지 않아 좋습니다.
- 구이판 윗면에 알루미늄 호일을 깔고 요리를 하는 경우, 기름 빠지는 구멍을 뚫어주세요. 화재의 위험이 있습니다.



4

요리시간을 맞추고 요리를 시작해 주세요.

- 요리가이드에 나온 시간에 맞추어 요리를 하고 요리물이 두께에 따라 요리 시간이 다소 차이가 날수 있으므로 중간중간 확인해 주세요.
- 장어의 한쪽면이 다 익으면 뒤집어서 다른 한쪽면도 요리를 해주세요.
- 장시간 요리를 할 경우에는 구이판에 물이 마르지 않도록 보충하여 주십시오.



5

요리가 완료 되었습니다.

- 요리가 완료되면 그릴 작동 벨타이머가 "OFF" 됨과 동시에 그릴 히터도 "OFF" 됩니다.
- 오븐도어를 열고 장어를 꺼내주세요.
- 다른 요리를 계속 할 경우 그릴 히터의 벨타이머를 다시 설정 시간에 맞추어 놓고 요리물을 넣어주세요. (예열은 하지 않아도 됩니다.)
- 요리가 완료되면 안전을 위해 '그릴히터스위치' 전원을 반드시 꺼주세요.

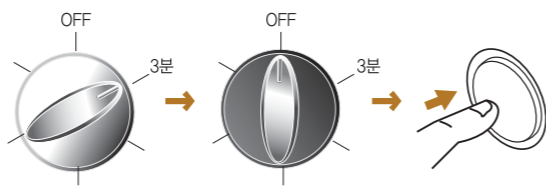

사용후 청소는 어떻게 하면 되나요?

• 본 제품을 안전하게 사용하기 위해 다음 사항을 유의하시기 바랍니다.

청소방법입니다.

외관은 중성세제로 깨끗이-

전면부 패널등은 플라스틱제나 금속수세미를 사용하여 청소할 경우 외관이 상하므로 반드시 스폰지나 헝겊으로 청소하여 주십시오.

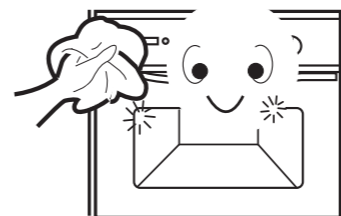

오븐내부는 공연소로 자동청소-

오븐내부는 자동청소법량이 되어있어 요리중에 기름등이 남아있는 경우 부속물을 제거후 약 20분간 공연소를 하면 자동으로 청소됩니다.

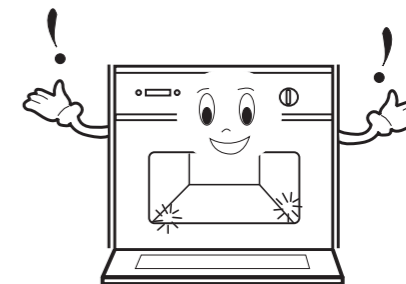

부속품은 중성세제로 깨끗이

오븐용기, 그릴팬, 선반등은 중성세제를 문힌수세미로 청소하여 주십시오. (금속제 수세미는 사용하지 마십시오.)

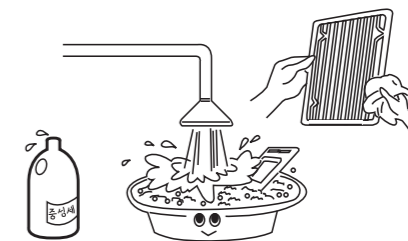

- 평상시 점검과 청소를 자주하여 고장없이 깨끗하게 오래 사용하십시오.
- 청소를 할 경우 전원 플러그를 뽑고 중간밸브를 잠그고 제품이 완전히 식은 후 청소하십시오.
- 청소후 부속품은 제자리에 바르게 조립해 주십시오.



가스호스연결은 어떻게 하나요?

• 본 제품을 안전하게 사용하기 위해 다음 사항을 유의하시기 바랍니다.

가스호스연결 방법입니다.

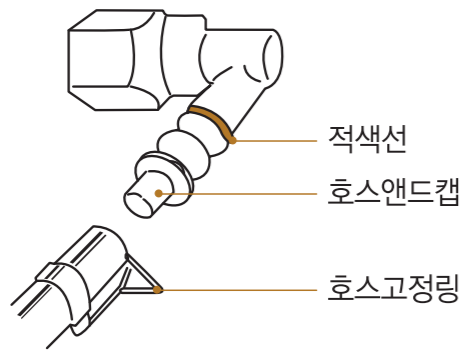

- 1 **호스앤드**를 싱크대 바닥을 통해 꺼내십시오.
- 2 **호스앤드캡**을 제거하세요.
- 3 **호스를 적색위치**까지 끼워 주십시오.
- 4 **호스고정링**으로 단단하게 조이세요.

주의 : 호스가 제품에 닿거나 제품아래를 지나가지 않게 하십시오.

오븐선반 조립방법

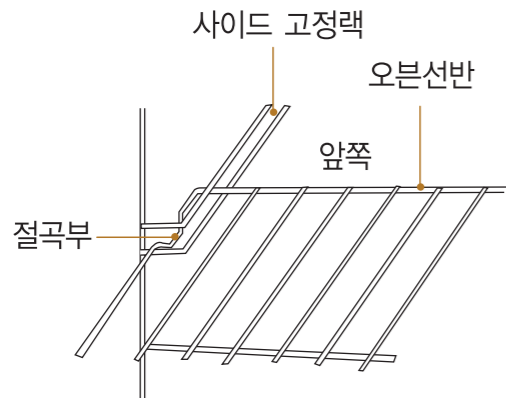

- 오븐선반을 사이드 고정랙 사이에 끼운 다음 오븐선반 뒤쪽을 들어 오븐선반의 절곡부를 완전히 사이드 고정랙 사이에 끼워서 자연스럽게 밀면 조립됩니다.
- 분해는 조립의 반대로 하시면 됩니다.

그릴선반 조립방법

GOR-50M1, GOR-50M1W, GOR-5M01V, GOR-5M04V

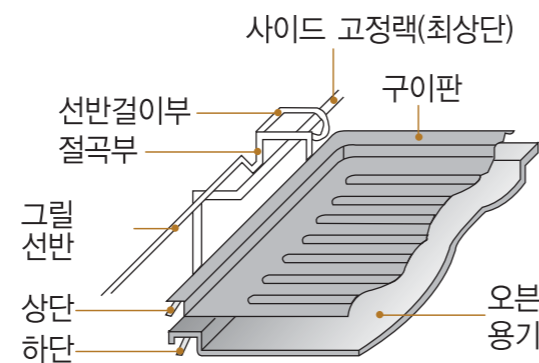

- 그릴 선반 하단부에 오븐용기를 조립하고 그릴 선반 상단부에 구이판을 조립하여 그릴 선반을 사이드고정랙 최상단부 (랙1개)에 선반걸이부를 끼워 그릴 선반을 살짝 들어서 밀면 조립됩니다.
- 분해는 조립의 반대로 하시면 됩니다.



고장? 이런 경우는 어떻게 조치하면 되나요?

• 고장수리를 의뢰하시기 전에 아래사항을 확인해 보시고, 그래도 이상이 있을 때에는 **고객상담센터**로 연락해 주십시오.

이상시 조치방법

증상	원인	조치방법
가스 냄새가 난다.	• 가스호스의 연결이 불완전하다.	• 가스호스를 완전하게 연결하십시오.
	• 가스호스가 갈라졌거나 구멍이 있다.	• 새 가스호스로 교환하십시오.
	• 제품내부에서 가스가 샌다.	• 중간밸브를 잠그고 환기시킨 후 고객상담센터에 접수하십시오.
사용중에 이상한 소리가 난다.	• 불꽃이 버너 안으로 들어간다.	• 불을 끄고 잠시후에 다시 켜십시오. 그래도 이상이 있으면 점검의뢰 하십시오.
	• 버너캡의 조립이 잘못되어 있다.	• 버너캡을 바르게 조립하십시오.
	• 버너캡 및 커버바디 구멍이 막혀있다.	• 버너캡 및 커버바디를 청소하십시오.
불꽃이 불안정하다.	• 점화플러그에 이물질이 있다.	• 마른천으로 이물질을 닦아 주십시오..
	• 버너캡의 조립이 잘못되어 있다.	• 버너캡을 바르게 조립하십시오.
	• 버너캡 및 커버바디의 구멍이 막혀있다.	• 버너캡 및 커버바디를 청소하십시오.
	• 사용가스는 지정된 가스가 아니다.	• 지정된 가스를 확인하십시오.
	• 가스호스가 꺾여있다.	• 가스호스를 바르게 펴주십시오.
	• 가스가 다 소모되었다.	• 새로운 용기로 교체하십시오.
	• 사용장소가 밀폐되어 있다.	• 창문을 열어 환기를 시켜주십시오.
점화가 안된다.	• 가스통밸브 · 중간밸브가 완전히 열리지 않았다.	• 가스통밸브 · 중간밸브를 완전히 열어 주십시오.
	• 가스가 없다.	• 새로운 용기로 교체하십시오.
	• 버너캡의 조립이 잘못되었다.	• 버너캡을 바르게 조립하십시오.
	• 점화플러그에 오물이 묻어있다.	• 점화플러그 주위를 깨끗이 닦아주십시오.
	• 사용가스는 지정된 가스가 아니다.	• 지정된 가스를 사용하십시오.
	• 버너캡 및 커버바디의 구멍이 막혀있다.	• 버너캡 및 커버바디를 청소하십시오.
	• 건전지 소모가 다 되었다.	• 새로운 건전지로 바꾸어 주십시오.
	• 가스배관에 공기가 남아있다.	• 점화조작을 수회 반복해 주십시오.



제품규격을 알아볼까요?

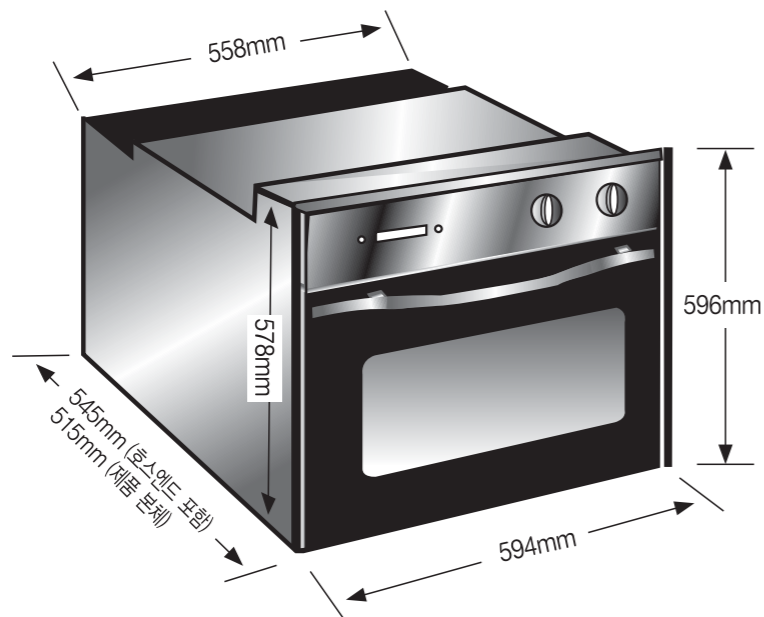

연소기명		가스오븐(그릴겸용)		가스오븐	
모델명		GOR-50M1, GOR-50M1W	GOR-5M01V GOR-5M04V	GOR-5M02V	GOR-5M03V
크기 (mm) (W×D×H)	전체	594 X 545 X 596			
	오븐내부/그릴내부	436 X 400 X 327(57ℓ)			
점화방식	오븐버너부	연속스파크방식			
호스연결부		ø9.5mm 가스용 호스			
사용전원		220V전용			
중량		42 kg		42 kg	
소비량	L P G (Kw)	오븐버너	3.0		
		그릴히터(전기)	1.4	-	
	L N G (Kw)	오븐버너	3.0		
		그릴히터(전기)	1.4	-	
오븐가열속도		200℃까지 15분 이내			



설치전에 알아두어야 할 부분을 알아볼까요?

제품치수는

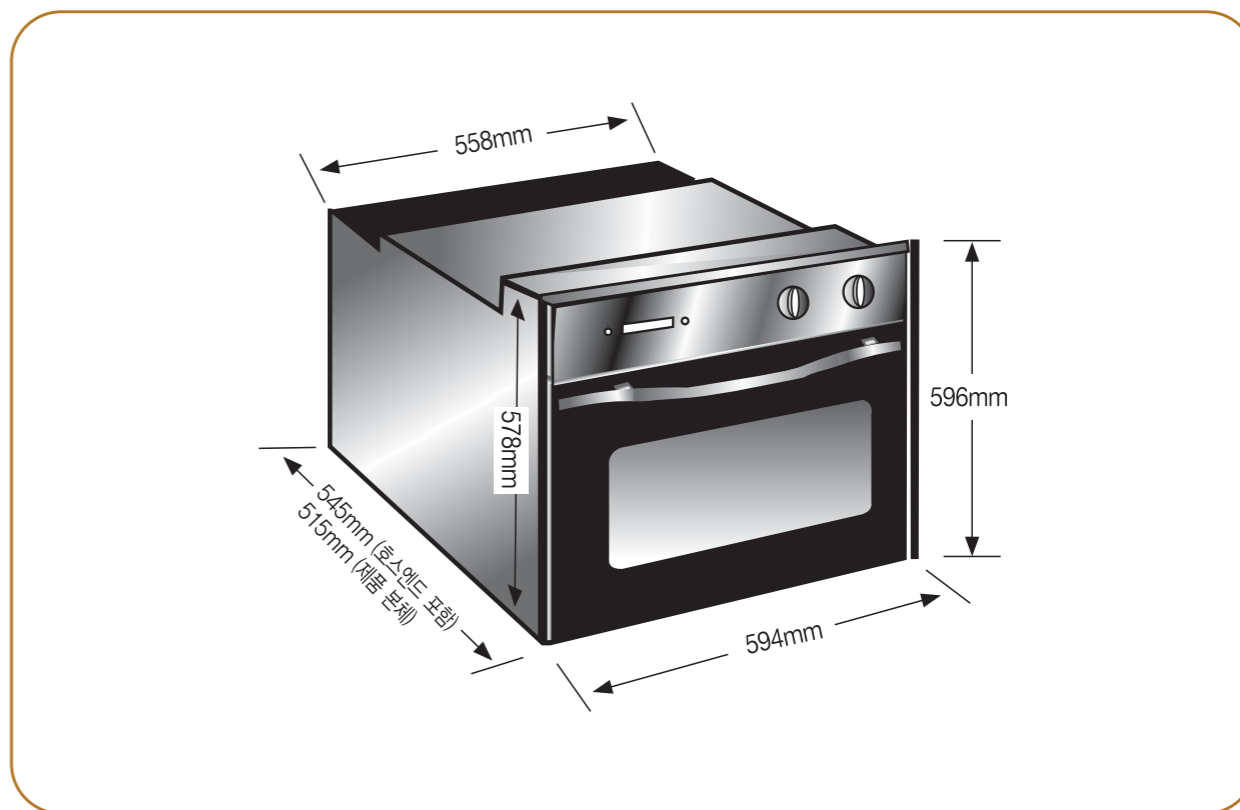

설치후 치수는

• GRA-30B1 조합형

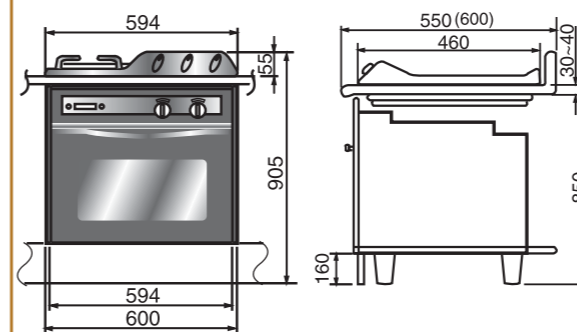

• GRA-40B1 조합형

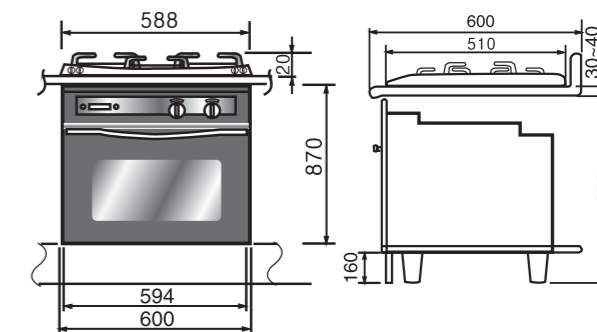



설치전에 알아두어야 할 부분을 알아볼까요?

싱크대의 치수는

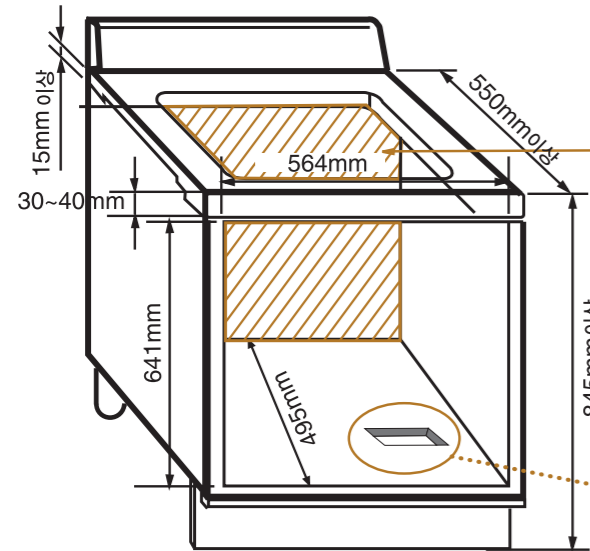

오븐의 원활한 연소성능 유지와 전원코드 및 가스호스를 연결하기 위하여 싱크대 본체의 뒷판은 제거하여 주십시오.

제품설치가 가능한 싱크대의 깊이는 최소 550mm, 높이는 최소 845mm 이상입니다. 싱크대 상판은 변형을 방지하기 위해 충분한 내열성을 가진 재질로 된 제품을 사용하십시오.

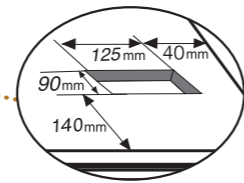

싱크대 상판의 구멍가공은

• GRA-30B1 조합형

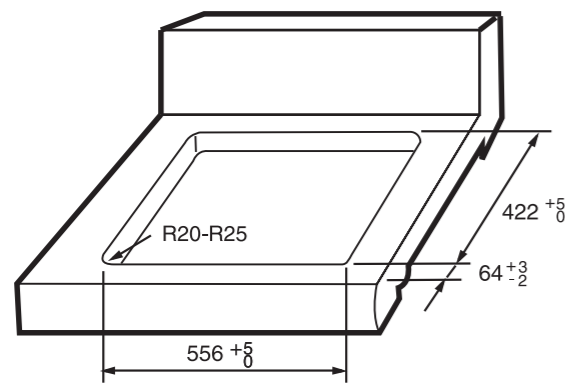

• GRA-40B1 조합형

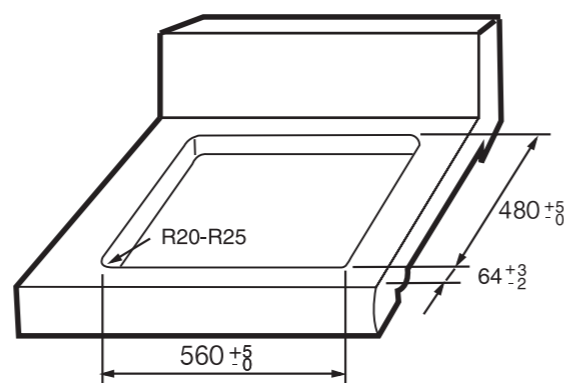

설치시 주의해야 할 부분을 알아볼까요?

설치장소는 이렇게

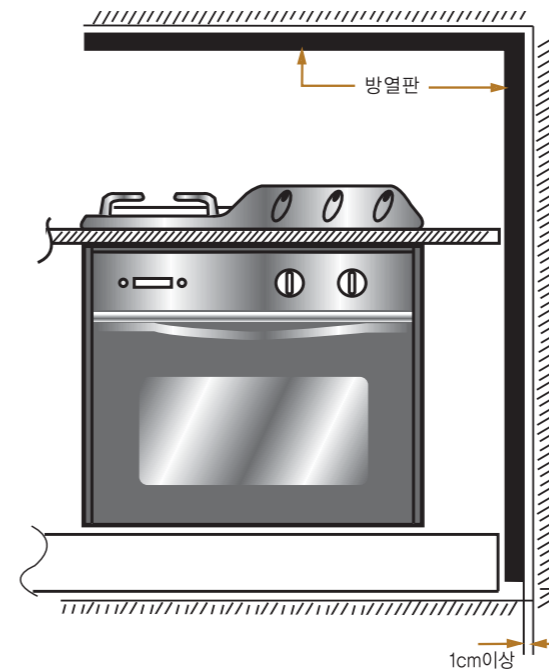
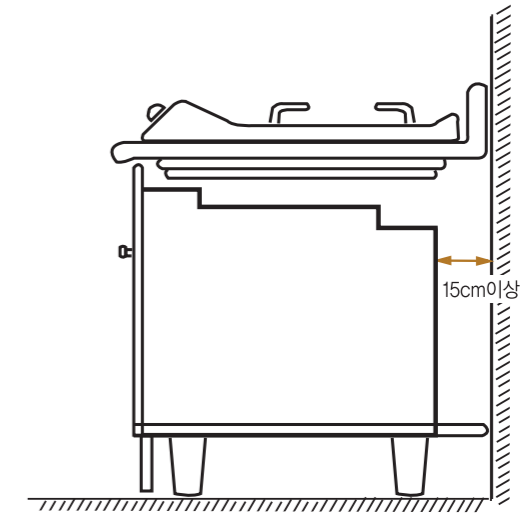
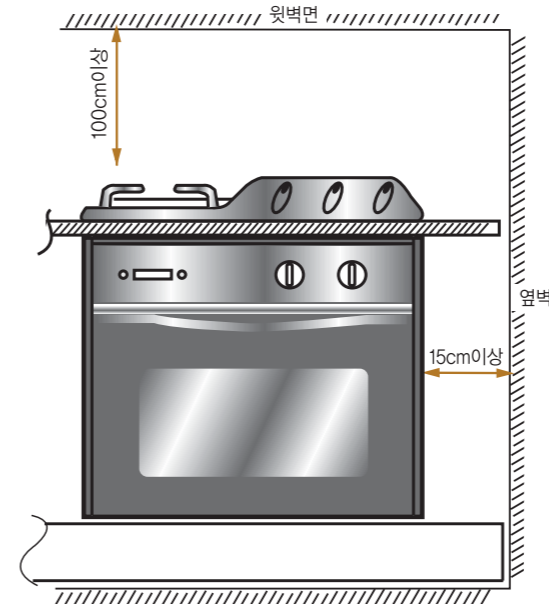

- 화재의 위험이 없는곳에 설치하십시오.
- 제품은 옆, 뒷벽면에서 15cm 이상 윗벽면에서 100cm이상의 간격을 두고 설치하십시오.
- 옆, 뒷벽면에서 15cm 이상 (윗벽면은 100cm 이상)간격을 두고 설치하지 못할 경우에는 그림과 같이 별도의 방열판을 붙여 사용하여 주십시오.
- 방열판은 사용자가 주방구조에 맞게 구입하여 설치하셔야 합니다.



설치는 어떻게 하면 되나요?

● 빌트인 가스오븐과 가스레인지(GRA-30B1, 30B1W)의 조합 설치 방법

설치는 다음 순서로

1 설치 설명서를 (그림1)에 나온 치수대로 싱크장 상판을 따냅니다.
또, 싱크대 하단부는 (그림2)의 치수대로 따냅니다.

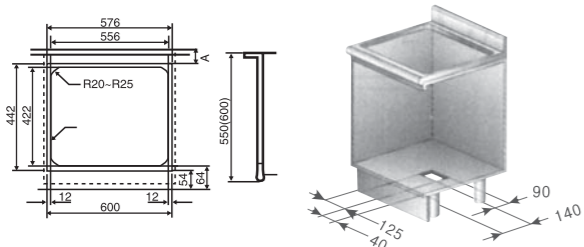

• A부 치수 - 550mm싱크장 : 54, 600mm싱크장 : 104

2 싱크장 좌우 하단에 제품지지대를 조립하십시오.

• 나사 6~10개

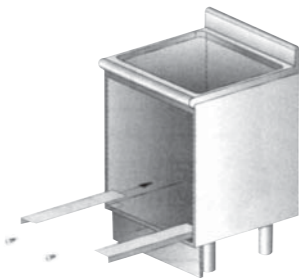

3 제품을 싱크장에 넣고 나사로 싱크장에 고정하십시오.

• 나사 2개



4 가스도관 연결부 덮개와 그 안에 있는 패킹을 제거하십시오.

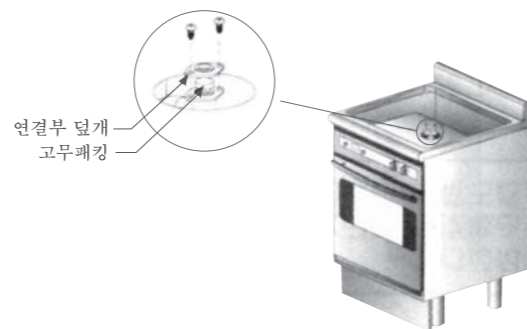

5 호스 앤드를 제거하십시오.

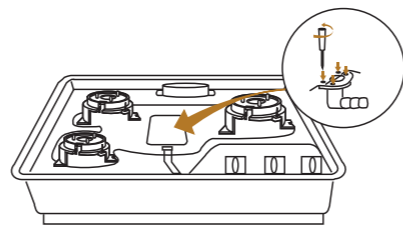

6 가스오븐과 가스레인지의 전원 연결부를 체결하십시오.

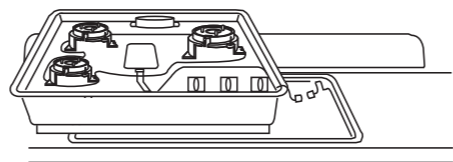

설치는 어떻게 하면 되나요?

설치는 다음 순서로

7 가스레인지의 싱크장에 삽입하십시오.

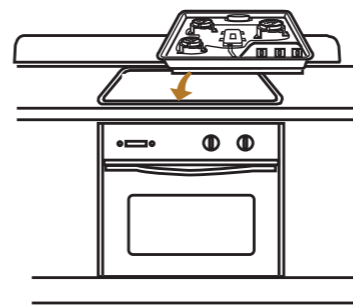

8 5항에서 연결부 덮개를 제거한 구멍에 연결도관을 조립하십시오.

- 나사 2개
- 연결도관 끝단부에 고무패킹이 있는지 확인한다.
- HOSE END에 고정 CLIP 장착 바랍니다.

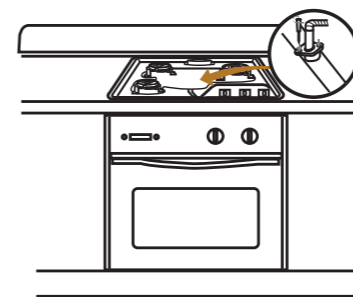

9 전원코드를 콘센트에 연결하십시오.

10 가스도관 연결부의 가스 누설 여부를 검사하십시오.

11 가스레인지의 싱크장에 고정하십시오.

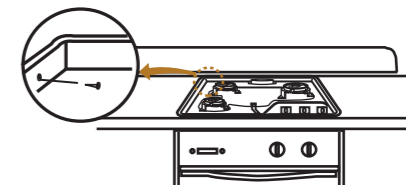

12 가스레인지와 상판을 조립하십시오.

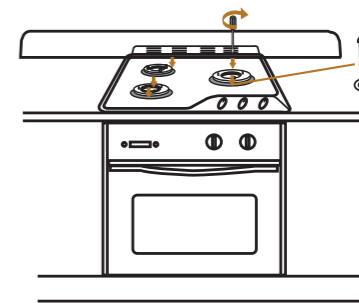

13 그레이트와 버너캡 및 화력 손잡이를 조립하십시오.

주의 :

● 설치시 반드시 자격을 갖춘 시공업자에게 의뢰하여 설치하십시오.



설치는 어떻게 하면 되나요?

● 빌트인 가스오븐과 가스레인지(GRA-40B1, 40B3)의 조합 설치 방법

설치는 다음 순서로

1 설치 설명서를 (그림1)에 나온 치수대로 싱크장 상판을 따냅니다. 또, 싱크대 하단부는 (그림2)의 치수대로 따냅니다.

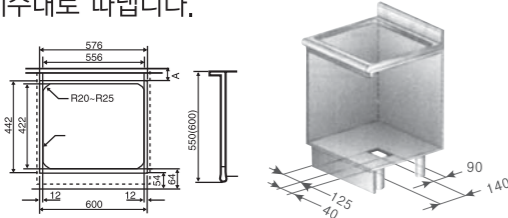

2 싱크장 좌우 하단에 제품지지대를 조립하십시오.
· 나사 6~10개



3 제품을 싱크장에 넣고 나사로 싱크장에 고정하십시오.
· 나사 2개



4 가스도관 연결부 덮개와 그 안에 있는 패킹을 제거하십시오.

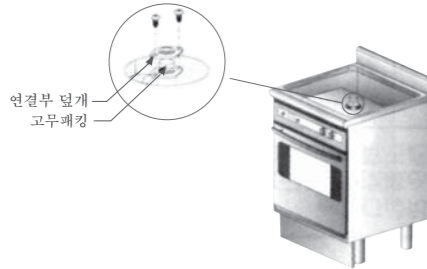

5 가스도관에 가스레인지 연결도관을 연결하십시오.

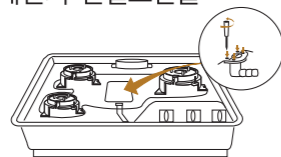

6 가스레인지와 가스오븐의 전원연결부를 연결하십시오.

7 가스레인지를 일단 싱크장에 안착시킨후 가스레인지 전면을 약간들어 올려 전면에 있는 호스엔드를 제거한후 연결도관을 연결하여 주십시오.
· HOSE END에 고정 CLIP 장착 바랍니다.

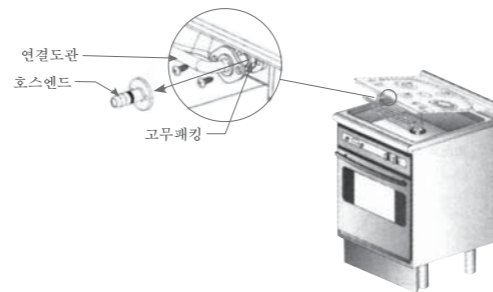

8 가스누설 검사를 하여 주십시오. (가스도관과 연결부)

9 가스레인지를 싱크장에 넣어 주십시오.



10 그레이트와 버너캡을 조립하여 주십시오.



주의 :
● 설치시 반드시 자격을 갖춘 시공업자에게 의뢰하여 설치하십시오.

제품보증서

가스오븐레인지 (가정용)
품질보증기간 1년
부품보증기간 6년

서비스에 대하여

저희 동양매직에서는 품목별 소비자 분쟁해결 기준(공정거래위원회 고지 2009-1호)에 따라 아래와 같이 제품에 대한 보증을 실시합니다. 서비스 요청시 매직서비스(주) 또는 지정된 협력사에서 서비스를 합니다.

판매자 상호 및 연락처	(☎)
구입일 (판매자 기입란)	년 월 일

- 일반 제품을 영업용으로 전환하여 사용할 경우의 보증기간은 반으로 단축 적용됩니다. (영업장, 합숙시설, 공공장소 등)
- 품질보증기간은 제품 구입일자 부터 기산하며, 구입일을 확인할 수 없을 때는 제품제조일 또는 수입통관일로 부터 3개월이 경과한 날부터 품질보증기간을 기산합니다.

● 소비자 분쟁해결 기준

소비자 피해 유형	품질보증기간 이내	품질보증기간 이후
· 구입 후 10일 이내에 중요한 수리를 요할 때	제품교환 또는 구입가 환급	해당 없음
· 구입 후 1개월 이내에 중요한 수리를 요할 때	제품교환 또는 무상수리	해당 없음
· 제품 구입시 운송과정 및 제품설치 중 발생한 피해	제품교환	해당 없음
· 교환된 제품이 1개월 이내에 중요한 수리를 요하는 고장발생	구입가 환급	해당 없음
· 교환 불가능시	구입가 환급	해당 없음
· 동일하자로 2회까지 고장 발생시	무상수리	유상수리
· 동일하자로 3회째 고장 발생시	제품교환 또는 구입가 환급	유상수리
· 서로 다른 하자로 5회째 고장 발생시	제품교환 또는 구입가 환급	유상수리
· 소비자가 수리 의뢰한 제품을 사업자가 분실한 경우		정액 감가상각 금액에
· 부품보증기간 이내 수리용 부품을 보유하고 있지 않아 수리가 불가능한 경우	제품교환 또는 구입가 환급	10%를 가산하여 환급
· 수리용 부품은 있으나 수리가 불가능한 경우	제품교환 또는 구입가 환급	정액 감가상각 후 환급

● 소비자의 고의, 과실로 인한 고장인 경우

소비자 피해 유형	품질보증기간 이내	품질보증기간 이후
· 수리가 불가능한 경우	유상수리에 해당하는 금액징수 후 제품교환	유상수리 금액징수 후 감가상각 적용 제품교환
· 수리가 가능한 경우	유상수리	유상수리

● 무상서비스

- 품질 보증기간 이내에 정상적인 사용상태에서 발생한 고장 또는 결함.
- 당사에서 인정한 설치/서비스 기사가 수리한 후 2개월 이내에 동일부위 재고장 발생시.

* 고장이 아닌 경우 서비스를 요청하면 요금이 청구되므로 서비스 신청전 사용설명서를 참고해 주십시오.
* 이 보증서는 대한민국에서만 사용되며 다시 발행하지 않으므로 사용설명서와 함께 잘 보관해 주십시오.

고장이 아닌 경우

(기구세척, 조정, 사용설명, 설치 등 제품고장이 아닌 경우)

- 사용설명 및 분해하지 않고 간단한 조정시
- 인터넷, 인터넷, 유선번호 등 외부환경 문제시
- 배송된 제품 초기 설치 및 판매점에서 부실하게 설치해 주어 재설치 시
- 제품의 이동, 이사 등으로 인한 설치 변경시
- 제품 내부 먼지 세척 및 이물 제거시
- 타사 제품(소프트 웨어 포함)으로 인한 고장 및 고장 설명시
- 구입시 고객요구로 설치한 후 재설치시
- 고객의 필요에 따른 서비스 요청시 (해당제품)
(가스제품 열량변경, 제품청소 등)

소비자 과실로 고장인 경우

- 소비자의 취급 부주의 및 잘못된 수리로 고장 발생시
- 가스종류, 가스압, 전기용량을 틀리게 사용하여 고장이 발생된 경우 (해당제품)
- 외부 충격이나 떨어뜨림 등에 의한 고장, 손상 발생시
- 당사에서 미지정된 소모품, 옵션품 사용으로 고장 발생시
- 당사에서 인정하지 않은 사람이 설치 또는 서비스를 실시하여 고장 발생시
- 사용설명서 내에 "주의사항" 을 지키지 않아 고장 발생시

그 밖의 경우

- 천재지변(낙뢰, 화재, 염해, 수해) 등에 의한 고장 발생시
- 소모성 부품의 수명이 다한 경우 (소모성 부품은 별도 표기)
- 기본 설치 조건 외 추가설치시 유상 청구
- 전제품 구입시 외관품 수리는 유상 청구

동양매직
www.magic.co.kr