

Magic

매직 선풍기 Magic Electric Fan

FDG-1481

한국서비스품질
우수기업
Excellent
Service
Quality

서비스도 매직이 최고입니다.

1577-7784

www.magic.co.kr

사후봉사가 우수한 기업에 대한 품질을 국가기관인 산업자원부
기술표준원이 보증하는 인증마크입니다.

안전한 사용을 위한 주의사항

제품을 보다 안전하게 사용하기 위해 꼭 읽어 주십시오

• 안전한 사용을 위한 주의사항	2~3p
• 제품의 특징점을 알아볼까요?	4p
• 각부의 명칭을 알아볼까요?	5p
• 매직선풍기 사용방법을 알아볼까요?	6p
• 청소/보관방법 및 자체점검입니다.	7p
• 매직선풍기 사용방법을 알아볼까요?	8p
• 제품규격입니다.	9p
• MEMO	10p

• 사용전에 "안전한 사용을 위한 주의 사항" 을 반드시 읽어 보시고
정확하게 사용하여 주십시오.
• 읽어 보신 후 누구나 언제라도 볼 수 있는 장소에 보관하여 주십시오.
• 본 제품은 국내(대한민국)용입니다.
전원, 전압이 다른 국외에서는 사용할 수 없습니다.

*외관은 품질의 향상을 위하여 예고없이 변경될 수 있습니다.



안전한 사용을 위한 주의사항

- 다음 지시되어 있는 사항들은 제품을 안전하고 정확하게 사용하여 예상치 못한 위험이나 손해를 예방하기 위한 것이므로 반드시 지켜주시기 바랍니다.
- 안전과 관련된 주의사항은 잘못 사용하면 예상되는 위험과 손해의 크기정도 그리고 위험발생의 긴급정도에 따라서 다음과 같이 구분하고 있습니다.

- 경고** 지시사항을 위반할 경우 심각한 상해나 사망이 발생할 가능성이 있는 경우
- 주의** 지시사항을 위반할 경우 경미한 상해나 제품손상이 발생할 가능성이 있는 경우
- 이 그림기호는 위험을 끼칠 우려가 있는 사항과 조작에 대하여 주의를 환기시키기 위한 기호입니다.**
- 이 그림기호는 해서는 안되는 금지표시 기호입니다.**
- 이 그림기호는 반드시 지켜야 하는 지킴표시 기호입니다.**

경고

- 교류 220V 외에는 사용하지 마십시오.**
• 감전 및 화재의 원인이 됩니다.
- 젖은 손으로 전원코드를 만지지 마십시오.**
• 감전의 원인이 됩니다.
- 청소시에는 전원을 빼고 손질해 주십시오.**
• 감전 및 상해의 원인이 됩니다.
- 전원코드가 파손되었거나 흔들릴 때에는 사용하지 마십시오.**
• 감전 또는 누전으로 인한 화재의 원인이 됩니다.
(전원코드 파손시 서비스 센터에 문의하여 교환하십시오.)
- 전원코드를 무리하게 구부리거나 묶거나 잡아 당기지 마십시오.**
• 감전 화재의 원인이 됩니다.
- 전원코드 위에 무거운 물건을 올려 놓지 마십시오.**
• 감전 화재의 원인이 됩니다.
- 전용 콘센트를 사용해 주십시오.**
• 파손 및 상해의 위험이 있습니다.
- 전원코드를 콘센트에 끼우거나 빼실 때 코드선을 잡지마시고 플러그를 잡아 주십시오.**
• 발열, 발화의 원인이 됩니다.



안전한 사용을 위한 주의사항

경고

- 절대로, 개조, 분해, 수리하지 마십시오.**
• 화재, 감전, 부상
의 원인이 됩니다.
- 사용중 안전망 속으로 손가락이나, 젓가락 등의 물체를 넣지 마십시오.**
• 파손 및 상해의 위험이 있습니다.
- 가까이 또는 밀폐된 공간에서 장시간 사용하지 마십시오.**
• 질식사의 우려가 있습니다.
(특히 어린이, 환자, 노인자에게는 좋지 않습니다.)
- 안전망 위에 수건, 옷 등 기타 천을 올려 놓지 마십시오.**
• 발열의 의한 화재의 원인이 됩니다.
- 습기가 많은 곳에서는 사용하지 마십시오.**
• 감전의 원인이 됩니다.
- 안전망이 분리된 상태에서 전원코드를 전원에 연결하지 마십시오.**
• 감전 및 상해의 원인이 됩니다.
- 안전망이 분리된 상태에서 높이조절 버튼을 누르지 마십시오.**
• 높이 조절대가 튀어 올라 다칠 수 있습니다.
- 온도가 높은 곳이나 화기 근처에서는 사용하지 마십시오.**
• 변형 및 상해의 원인이 됩니다.

주의

- 분무식 살충제, 휘발유, 신나, 벤젠 등 유기용제를 사용하지 마십시오.**
• 감전의 원인이 됩니다.
- 경사진 곳이나 불안정한 곳에서는 사용하지 마십시오.**
• 감전 및 화재의 원인이 됩니다.
- 제품에 심한 충격을 주거나 떨어뜨리지 마십시오.**
• 고장, 파손, 감전, 화재의 원인이 됩니다.
- 폐가전 제품 처리시 지정된 처리 절차에 따라 폐기 하십시오.**
• 환경오염의 원인이 됩니다.
- 조립 체결부는 완전히 체결하여 확인 후 사용하십시오.**
• 파손 및 상해의 원인이 됩니다.



제품의 특징점을 알아볼까요?

매직 선풍기! 이것이 좋습니다.

1. 시간선택 기능
 - 180분까지 원하는 시간을 선택할 수 있어 장시간 안전하게 사용하실 수 있습니다.
2. 바람세기 조절 기능
 - 미풍, 약풍, 강풍의 바람세기를 원하는대로 조절할 수 있습니다.
3. 코드보관이 간편한 코드걸이부
 - 코드걸이부를 하면에 고리형으로 설치, 장기 보관시 사용하시면 편리합니다.
4. 좌·우, 상·하 높이 조절 기능
 - 좌우회전이 가능하며, 상하각도조절 및 높이 조절도 할수있어 바람의 방향이 자유롭게 조정됩니다.
5. 전면 풍향조절 기능
 - 풍향조절 버튼을 전면에 부착하여 편리하게 사용하실 수 있습니다.

설치시 조립순서

모터부 망

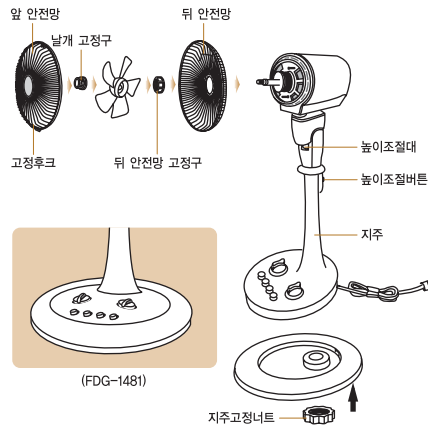

<본체부>

• 모터부와 본체부가 일체형으로 되어있어 별도의 조립과 분해가 필요치 않습니다.

<모터부 망 조립순서>

1. 뒤 안전망을 모터커버의 고정편에 맞춰 뒤 안전망을 끼워 주십시오.
2. 뒤 안전망을 고정구를 시계방향으로 돌려 뒤 안전망을 고정시켜 주십시오.
3. 모터축 핀에 날개를 홈에 걸리도록 끼워주시고, 날개 고정구를 시계반대 방향으로 돌려 고정시켜 주십시오.
4. 뒤 안전망을 위해서 앞 안전망의 고정후크를 끌고 앞 안전망과 뒤 안전망에 끼워주십시오.
5. 뒤 안전망 아래쪽 망 고정볼트를 돌려 고정시킨 후 (+)자 드라이버로 고정볼트를 조여 망을 고정시켜 주십시오.



각부의 명칭을 알아볼까요?

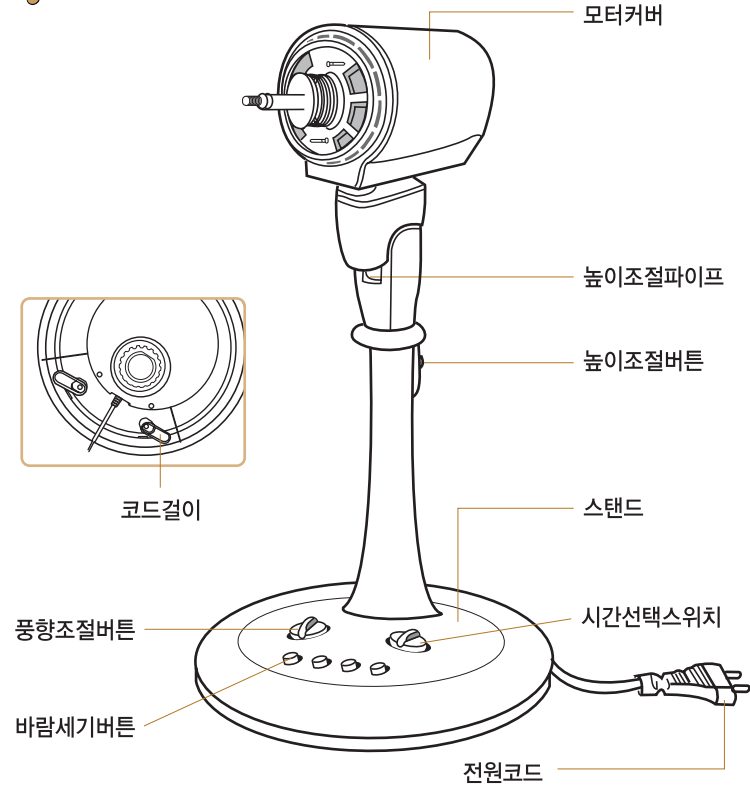

부속품

설명서	뒤 안전망	뒤 안전망 고정구	날개	날개 고정구	지주 고정 너트	앞 안전망
1개	1개	1개	1개	1개	1개	1개



매직 선풍기 사용방법을 알아보까요?

사용전에

바람세기 버튼으로 바람세기를 선택하십시오.

- 미풍, 약풍, 강풍 중 원하는 바람의 세기에 따라 바람세기 버튼을 누르면 동작합니다.
- 시간선택 스위치가 "0" 있을 때에는 바람세기 버튼을 눌러도 동작하지 않습니다. 이때는 시간선택 스위치를 "연속"위치에 맞추거나 시간선택을 하시면 작동됩니다.



시간선택 스위치를 돌려서 시간을 맞추어 주십시오.

- 시간을 맞추어 놓고 시간이 모두 경과되어 "0"위치에 오면 자동으로 동작이 정지하게 됩니다.
- 계속 동작을 시킬 때에는 "연속"위치에 맞추십시오.

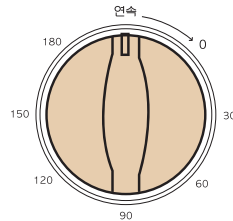



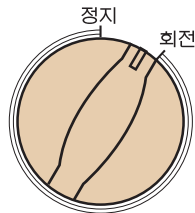

풍향조절 스위치로 풍향을 맞추어 주십시오.

- 풍향조절 손잡이를 '회전'위치에 놓으면 회전이 이루어집니다.
- 회전시 선풍기의 머리가 원하는 위치에 왔을 때 풍향조절 손잡이를 '정지'위치에 놓으면 원하는 방향으로 풍향을 맞출 수 있습니다.

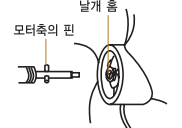

청소/보관방법 및 자체점검 입니다.

선풍기를 분해 하실때에는

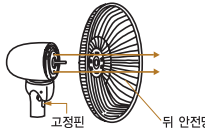
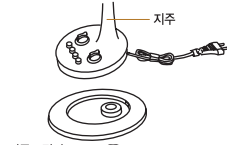
1. 고정클립에 고정나사를 제거한 후 고정 클립을 아래로 당겨서 뺀 후에 앞 안전망의 아래쪽 안전망 고정 링의 손잡이를 앞으로 당겨서 분해하여 주십시오.
 
2. 뒤 안전망 위쪽에 앞 안전망의 고정후크를 분해하여 주십시오.
 
3. 날개고정구를 시계방향으로 돌려 분해하십시오.
 
4. 날개를 앞으로 당겨 분해하십시오.
 
5. 뒤 안전망 고정구를 시계방향으로 돌려 분해 하십시오.
 
6. 뒤 안전망을 앞으로 당겨 분해 하십시오.
 
7. 스탠드 뒤에 지주고정너트를 뺀 후 분리하십시오.
 

손질 및 보관

1. 선풍기를 깨끗이 손질할 때에는 비눗물이나 합성세제용액을 부드러운 헝겊에 적셔 닦아 낸 후 맑은물에 적신 헝겊으로 거품이 묻어 있지 않도록 깨끗이 닦아 내십시오.
2. 마른헝겊으로 물기를 깨끗이 제거하여 주십시오.
3. 전기가 통하는 부분(모터부, 스위치등)에는 절대 물기가 묻지 않도록 주의하여 주십시오.
4. 깨끗이 손질한 다음 비닐커버를 씌워 상자에 포장하여 습기가 없는 장소에 보관하여 주십시오.



매직 선풍기 사용방법을 알아보까요?

손질방법

스탠드 · 모터 손질

- 중성세제를 묻힌 부드러운 천으로 먼지등을 닦아 내십시오.



- 모터의 회전축을 닦을 때에는 재봉틀기름 등을 사용하십시오. (녹방지)



- 모터와 스탠드에는 물기가 스며들지 않도록 주의하십시오. 고장의 원인이 됩니다.



날개 · 안전망 손질

- 중성세제를 묻힌 부드러운 천으로 먼지등을 닦아 내십시오.



- 더러움이 심할 때에는 물로 닦아 주십시오.



- 물기가 남아있을 때에는 녹이 나기 쉽습니다. 잘 건조시켜 주십시오.



보관 방법

- 모터의 회전축에 비닐튜브를 끼워 주십시오.

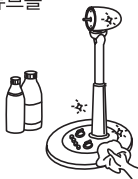

- 포장박스에 선풍기를 넣고 습기가 적은곳에 보관하여 주십시오.



고장? 그러나 한번 더 살펴봐주십시오.

증상	확인사항
• 날개가 돌아가지 않음	<ul style="list-style-type: none"> 전원코드가 콘센트에서 빠져있지 않은가? 안전망이 찌그러져 날개가 걸려있지 않은가? 시간선택 설정시 시간선택 스위치가 "0"에 위치하지 않았는가?



제품규격입니다.

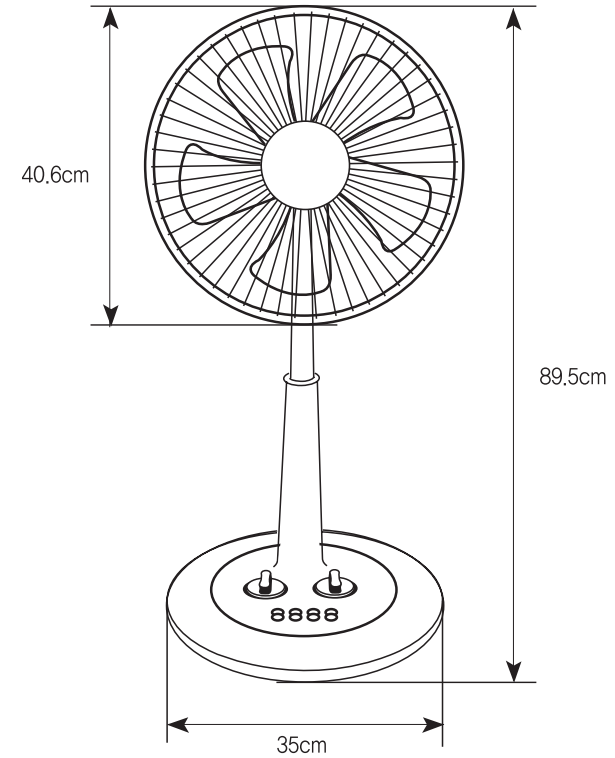

모델명	FDG-1481		
정격전압	교류 220V~60Hz	최대풍속	224m/min
소비전력	48W	표준풍량	57.1m³/min
날개크기	35cm	에너지효율등급	2등급
날개개수	5엽	제품중량	약4.5kg
최대회전수	1170RPM	사용장소	옥내용



MEMO

Dotted lines for writing a memo.

품질보증서

제품명	선풍기	모델명	FDG-1481
제조번호	구입일자		
구입처	고객성명		
주소	전화		

- 본 제품은 소비자원 소비자 피해보상규정에 따라 고객의 정당한 피해를 보상해 드립니다.
- 당사의 서비스를 원할 경우, 고객센터로 연락주시기 바랍니다.
- 가정용이 아닌 영업용도(영업활동, 비정상적인 사용환경 등)로 사용되는 경우 보증기간이 반으로 단축됩니다.
- 본 증서는 국내에서만 유효합니다.

●무상수리 서비스

구분	소비자 피해 유형	보상내역	
		보증기간 이내	보증기간 이후
정상적인 사용상태에서 자연 발생한 성능, 기능상의 하자 발생시	구입후 10일 이내에 중요한 수리를 요할 때	제품교환 또는 구입가 환불	해당없음
	구입후 1개월 이내에 중요한 수리를 요할 때	제품교환 또는 무상수리	
	교환된 제품이 1개월 이내에 중요한 수리를 요하는 고장발생	구입가 환불	
	교환 불가능시		
	제품 구입시 운송과정 및 제품설치 중 발생한 피해	제품교환	
	보증기간 이내에 하자 발생시	무상수리	
소비자의 고의, 과실에 의한 고장 발생시	동일하자로 4회째 고장 발생시	제품교환 또는 구입가 환불	유상수리
	여러 부위 수리후 5회째 고장 발생시		
	수리 불가능시		
소비자의 고의, 과실에 의한 고장 발생시	수리용 부품을 보유하고 있지 않아 수리 불가능한 경우	제품교환 또는 구입가 환불	정액 감가상각 금액에 10% 가산
	소비자가 수리 의뢰한 제품을 사업자가 분실한 경우		
	수리가 가능한 경우	유상수리	
수리용 부품을 보유하고 있지 않아 수리가 불가능한 경우	유상수리에 해당하는 금액 징수 후 제품교환		

●유상수리 서비스

<ul style="list-style-type: none"> - 천재지변(화재, 연해, 가스, 지진, 풍수해 등) 및 사용환경에 의해 고장이 발생한 경우 - 사용전원의 이상 및 접속기기의 불량으로 인한 고장이 발생한 경우 - 당사 서비스센터의 기사가 아닌 사람이 수리 또는 개조하여 고장이 발생한 경우 - 사용자 정상 마모되는 소모성 부품을 교환하는 경우 - 기타 제품자체의 하자가 아닌 외부원인으로 인한 경우 - 고객의 요구에 의한 제품의 이등, 이사 등으로 인한 재설치 할 경우 	유상수리	유상수리
--	------	------

제품별 품질보증기간 및 부품보유기간

제품	품질보증기간	부품보유기간
선풍기	2년	5년

