

# Magic

## 음식물처리기

### FOOD DRYER DISPOSER

FDD-100R  
FDD-100E  
FDD-110P  
FDD-111G  
FDD-120D

#### 안전한 사용을 위한 주의사항

제품을 보다 안전하게 사용하기 위해 꼭 읽어 주십시오

• 사용전에 꼭 알아두어야 할 사항	2p
• 안전한 사용을 위한 주의사항	3~7p
• 제품규격입니다.	8p
• 제품특징입니다.	9p
• 각부의 명칭입니다.	10~11p
• 본체조작부의 명칭입니다.	12p
• 제품 사용방법을 알아볼까요?	13~17p
• 제품 점검방법을 알아볼까요?	18p
• 제품의 설치방법을 알아볼까요?	19~20p
• 고장? 이런 경우는 어떻게 조치하면 되나요?	21p

• 사용전에 "안전한 사용을 위한 주의 사항" 을 반드시 읽어 보시고 정확하게 사용하여 주십시오.  
• 읽어 보신 후 누구나 언제라도 볼 수 있는 장소에 보관하여 주십시오.  
• 본 제품은 국내(대한민국)용입니다.  
전원, 전압이 다른 국외에서는 사용할 수 없습니다.

\*외관은 품질의 향상을 위하여 예고없이 변경될 수 있습니다.

한국서비스품질  
우수기업  
Excellent  
Service  
Quality

서비스도 매직이 최고입니다.

1577-7784

www.magic.co.kr

사후봉사가 우수한 기업에 대한 품질을 국가기관인 지식경제부  
기술표준원이 보증하는 인증마크입니다.

- 척척고객상담센터에서는 고객서비스의 일환으로 고객께서  
구입 • 사용중인 제품중에서 소모품인 식기세척기 세제, 린스  
/공기청정기 필터/정수기필터/비데필터/ 연수기 재생용액등을  
통신판매 하고 있습니다.

# 사용전에 꼭 알아두어야 할 사항

## ⚠ 주의

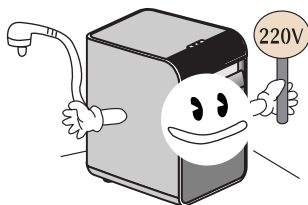

본 제품은 220V 전용입니다.

- 220V 전용콘센트에 전원플러그를 꽂아 사용하세요.

## 반드시 알아 두세요!!

- 정전일 때는 음식물처리기 내부의 쓰레기를 비워주세요.
  - 쓰레기가 부패하여 냄새가 날 수 있습니다.
- 음식물처리기의 외관은 부드러운 소재를 이용하여 닦아주세요.
  - 세게 닦으면 표면에 긁힘이 생길 수 있습니다.
- 음식물 쓰레기 양이 80%정도 쌓여 있을때 비워 주세요.
  - 가득차면 처리성능에 영향을 줄수 있습니다.
- 물이나 쓰레기 국물은 넣지 마세요.
  - 쓰레기의 물기를 가능한 충분히 탈수하면 건조효율이 좋아집니다.
- 음식물 쓰레기 투입시 쓰레기통의 양을 확인 후 사용하세요.
  - 가득차면 처리성능에 영향을 줄수 있습니다.
- 음식물 처리기 보관통은 반드시 전용 용기를 사용하세요.
  - 처리성능에 영향을 줄수 있습니다.
- 벤젠, 신나, 가솔린 등의 인화성 물질을 넣지 마세요.
  - 화재의 위험이 있습니다.



# 안전한 사용을 위한 주의사항

- 안전을 위한 주의사항은 제품을 안전하고 올바르게 사용하여 사고나 위험을 미리 막기 위한 것이므로 반드시 지켜주세요.
- 주의사항은 "경고"와 "주의" 두가지로 구분되어 있으며 "경고"와 "주의" 의미는 아래와 같습니다.

- ⚠ **경고** 지시사항을 위반할 경우 심각한 상해나 사망이 발생할 가능성이 있는 경우
- ⚠ **주의** 지시사항을 위반할 경우 경미한 상해나 제품손상이 발생할 가능성이 있는 경우
- ⚠ 이 그림기호는 위험을 끼칠 우려가 있는 사항과 조작에 대하여 주의를 환기시키기 위한 기호입니다.
- ⊘ 이 그림기호는 해서는 안되는 금지표시 기호입니다.
- ❗ 이 그림기호는 반드시 지켜야 하는 지킴표시 기호입니다.

## ⚠ 경고

- ⊘ 본 제품은 220V 국내(대한민국) 사용 전용제품입니다.
  - 110V 지역에서 사용하려면 승압트랜스 구입하여 사용하셔야 합니다.(1KVA용)
- ⊘ 전원코드가 손상되었거나 콘센트의 구멍이 헐거울 때는 사용하지 마세요.
  - 감전 및 화재의 위험이 있습니다.
  - 전원코드가 파손시 구입처 및 고객센터에 문의하여 교환하십시오.

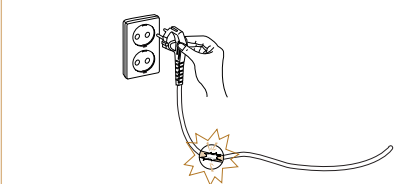
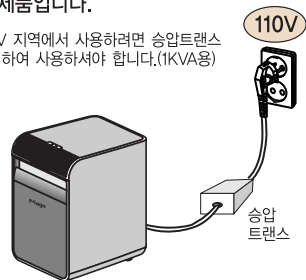

- ⊘ 전원코드나 플러그가 눌리거나 꼬이지 않게 하세요.
  - 코드나 플러그가 벗겨져 화재나 감전에 위험이 있습니다.
- ⊘ 음식물처리기 전용 콘센트를 사용해주세요.
  - 한개의 콘센트에 여러 전기 제품을 꽂아 사용하면 화재의 위험이 있습니다.

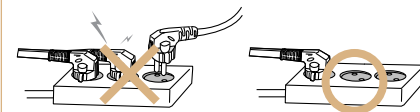
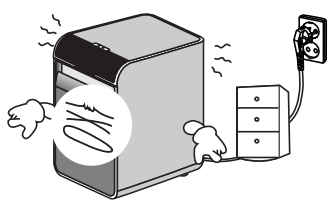



## 안전한 사용을 위한 주의사항

### ⚠경고

❗ 플러그 단자에 먼지, 물 등이 묻어 있으면 플러그를 마른 헝겊으로 잘 닦아 주세요.

• 전원 플러그 단자의 접촉 부분에 먼지, 물 등이 묻어 있으면 화재의 위험이 있습니다.

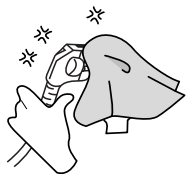

❗ 어린이가 음식물처리기를 가지고 놀거나 조작 및 작동을 하지 않도록 하세요.

• 오동작 및 고장의 원인이 됩니다.

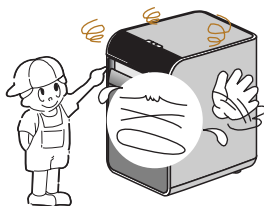

❗ 인화성 물질 및 가연성 스프레이는 음식물 처리기 가까이에 보관하거나 사용하지 마세요.

• 전원 플러그 단자의 접촉 부분에 먼지, 물 등이 묻어 있으면 화재의 위험이 있습니다.



❗ 제품에 직접 물을 뿌리거나 벤젠, 신나, 알콜 등으로 닦지 마세요.

• 감전, 화재의 위험이나 제품의 손상 우려가 있습니다.



⚠ 젖은 손으로는 전원플러그를 만지지 마세요.

⚠ 전원플러그는 흔들리지 않도록 끝까지 확실하게 꽂아 주세요.

• 감전, 화재의 위험이 있습니다.

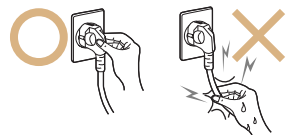

❗ 도시가스 등의 누출이 있는 때는 음식물 처리기를 조작하지 말고 창문을 열어 완전히 환기시켜 주세요.

• 전기 스파크 등으로 인한 화재나 화상의 위험이 있습니다.

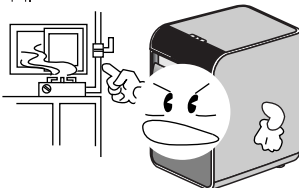

## 안전한 사용을 위한 주의사항

### ⚠주의

❗ 의약품이나 실험재료 등은 음식물처리기에 보관하지 마세요.

• 온도관리가 엄격한 것을 넣을 경우 변질되거나 의외의 반응으로 위험을 초래할 수 있습니다.



❗ 제품의 침수 및 제품 이동 설치시 임의로 분해 또는 개조하지 마시고 당사 고객센터로 연락하세요.

• 고장, 화재, 감전의 원인이 됩니다.

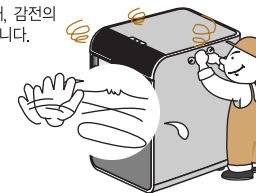

❗ 음식물처리기 내부의 냄새를 없애기 위하여 촛불을 사용하거나 넣지 마세요.

• 제품의 손상 및 화재 위험이 있습니다.

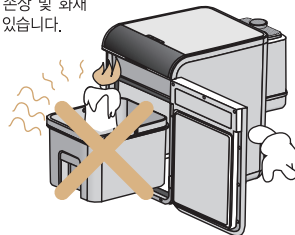

❗ 음식물처리기에서 타는 냄새가 나면 즉시 전원 플러그를 빼고 서비스 센터로 연락하세요.

• 이 상태에서 계속 작동하면 화재 및 감전의 위험이 있습니다.

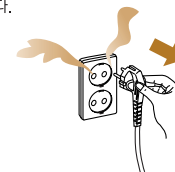

❗ 천둥, 번개가 칠때는 전원플러그를 뽑아 주세요.

• 제품의 손상 및 화재의 위험이 있습니다.

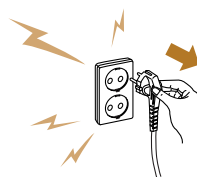

❗ 제품을 운반할 경우 옆으로 눕히거나 거꾸로 들지 마세요.



⚠ 유리나 쇠붙이 등의 단단한 물질을 처리용으로 사용하지 마십시오.

⚠ 구속된 회전부를 풀고자 할 때에는 기기의 전원 스위치를 끄거나 전원에서 플러그를 뽑아 주세요.

# ⚠️ 안전한 사용을 위한 주의사항

## ⚠️ 주의

- ⚠️ 운전 조작부는 물이나 중성세제가 스며들지 않도록 마른 헝겊으로 닦아주세요.
- ⚠️ 제품외관을 청소할 때는 미지근한 물이나 중성세제를 사용하여 닦아주세요.

• 부드러운 수건에 중성세제를 묻혀 깨끗이 닦아주세요.

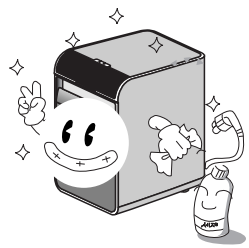

- ⚠️ 쓰레기통은 반드시 전용 용기를 사용하세요.
  - 음식물 쓰레기통은 80%정도 찼을때 비워 주십시오.

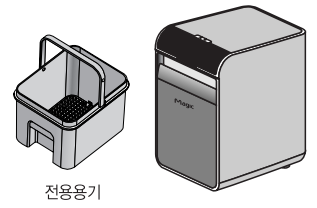

- ⚠️ 고무패킹은 주기적으로 닦아주세요.
  - 전원 플러그 단자의 접촉 부분에 먼지, 물 등이 묻어 있으면 화재의 위험이 있습니다.

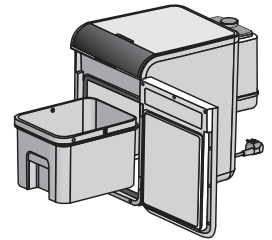

- ⚠️ 제품에 소음이 심하거나 냄새가 역류시에는 당사 고객센터로 연락하세요.



- ⚠️ 쓰레기통은 50°C이상의 물에 삶지 마세요.
  - 삶을시에는 변형이 됩니다.

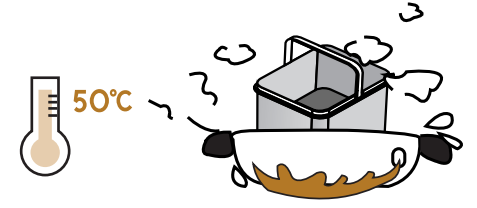

# ⚠️ 안전한 사용을 위한 주의사항

## ⚠️ 주의

- ⚠️ 제품문이 열린 채로 문에 기대지 마세요.
  - 제품이 전도되어 상해의 원인이 됩니다.

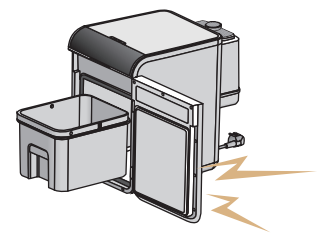

- ⚠️ 제품 문이 열렸을 경우 문에 부딪혀 상해를 입지 않도록 주의하세요.
  - 열려 있는 문에 신체의 일부가 끼거나 부딪혀 다칠 우려가 있습니다.

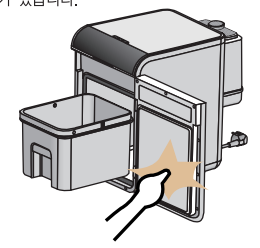

- ⚠️ 장시간 정전시에는 쓰레기통의 음식물 쓰레기를 비워 주세요.
  - 부패 및 냄새 발생의 원인이 됩니다.

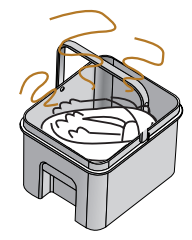

- ⚠️ 쓰레기통에 내용물이 있을때는 전원을 끄지 마세요.
  - 부패 및 냄새 발생의 원인이 됩니다.

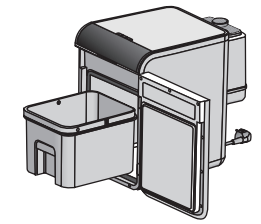

- ⚠️ 쓰레기통에 기름이나 더운물을 투입하지 마세요.
  - 부품의 변형이나 파손의 원인이 됩니다.

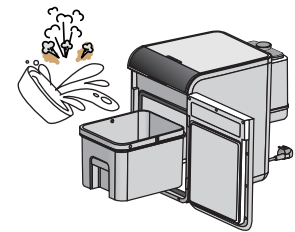

- ⚠️ 동물을 가두거나 투입구에 넣지 마세요.
- ⚠️ 음식물쓰레기 외 다른 것은 절대 투입구에 넣지 마세요.

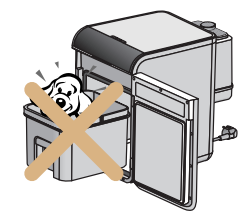



## 제품규격 입니다.

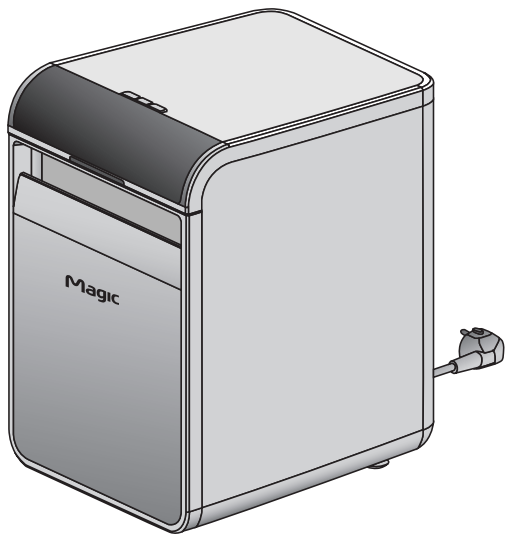

구	분	프리스탠딩 타입
외 형 치 수 ( W × H × D mm )		266 × 318 × 395
정 격 전 압 / 주 파 수		220V/60Hz
평 균 소 비 전 력		51 W
처 리 용 량		6.2L (보관통 용량)
제 품 중 량		7.7 kg



## 제품의 특징 입니다.

### 1. 이래서 동양매직이다.

- 동양매직 연구소에서 음식물 처리를 위한 최적의 기술을 연구하고 개발하였습니다.
- NEW 디자인 : 주방의 가치를 한껏 올릴 수 있는 고급스러운 디자인을 적용하였습니다.

### 2. 이것이 기술력이다

- 직접열을 이용한 회오리입체건조 시스템
  - 통안 구석구석 회오리열풍이 쓰레기를 건조하여 속도가 빨라지고 열효율이 높아 에너지 절감 효과를 이루어 냈습니다.

### 3. 이래서 편리하다

- 자동건조 후 살균보관까지 부패없이 보관합니다.
- 편리한 보관통 : 보관통 덮개와 손잡이가 있어 불쾌감 없이 버릴 수 있습니다.
- 6.2L의 대용량 보관통으로 버리는 횟수를 줄였습니다. (4인가족 기준 , 주 1회 배출)

### 4. 이래서 경제적이다

- 전기세를 절감하는 고효율 건조시스템을 채용하였습니다.
- 마이콤에서 히터의 작동시간을 조절하여 불필요한 에너지소비를 줄였습니다.

### 5. 이래서 위생적이다

- UV-LAMP를 이용한 살균시스템으로 세균발생을 억제해 줍니다.
- MAGIC만의 3중필터(촉매첨착 활성탄, 은나노 활성탄, 비타민 활성탄) 적용으로 악취를 확실히 제거합니다.



# 각부의 명칭입니다.

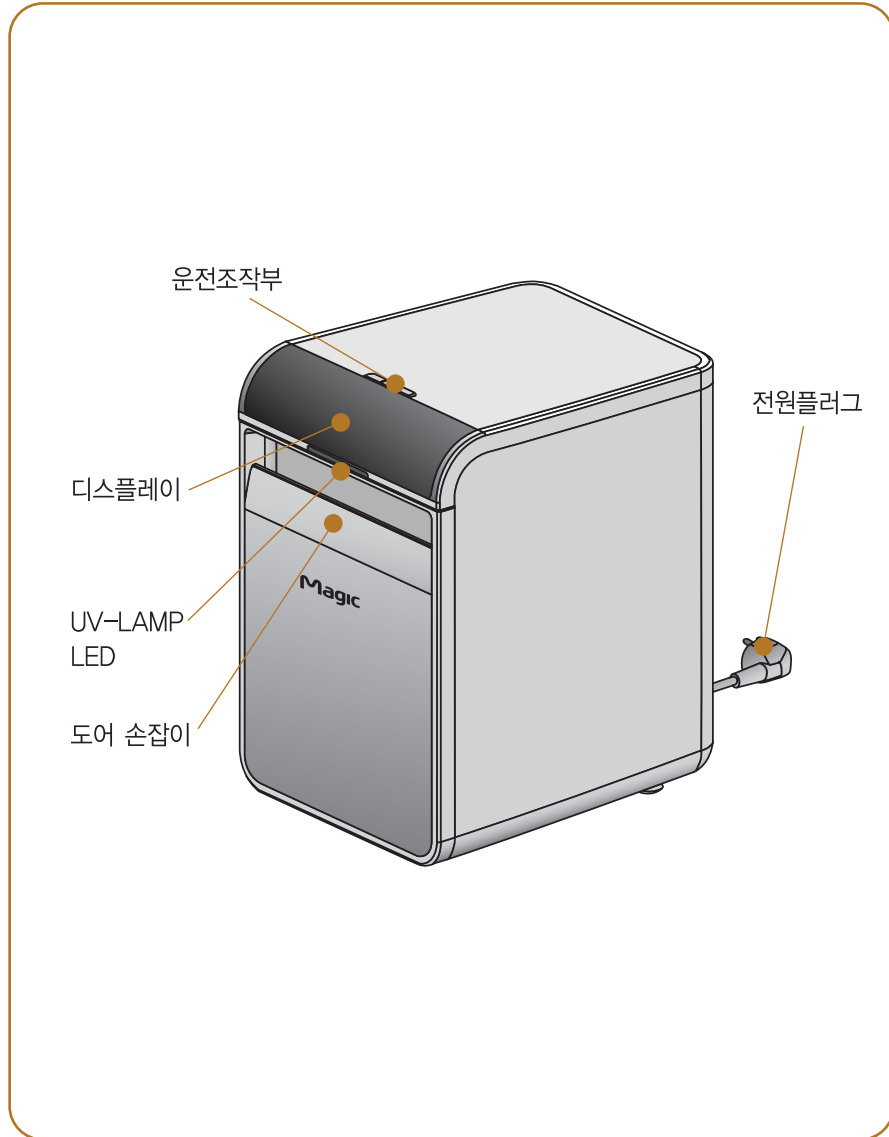

# 각부의 명칭입니다.

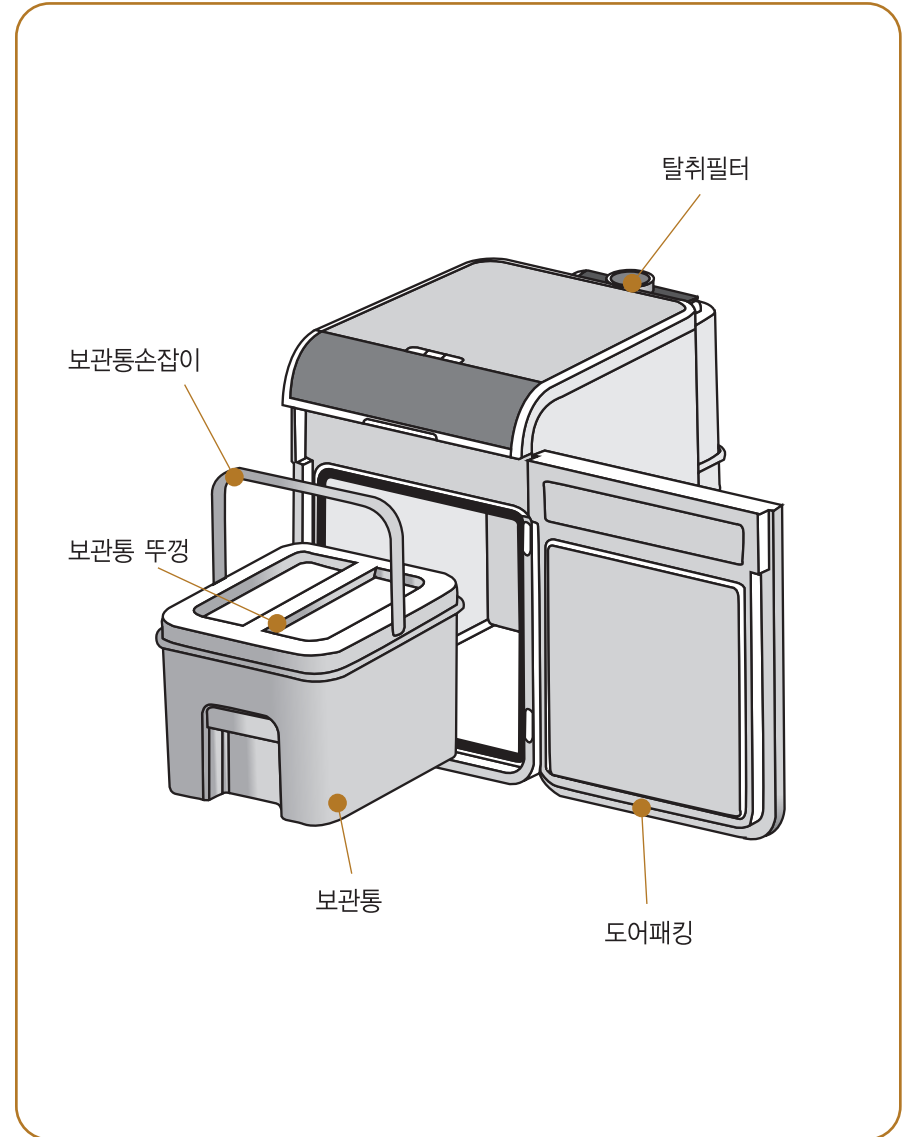



## 본체 조작부의 명칭입니다.

### 표시부의 기능

- ◆ 설치시에는 전원이 꺼져 있으며 설정기능은 "살균건조"로 설정되어 있습니다.
- ◆ 처음 전원을 켜면 전원 램프가 켜지며 살균건조 램프가 깜박거립니다.
- ◆ 작동버튼을 눌러 동작시키면 살균건조 램프가 점등되며 건조가 시작됩니다.

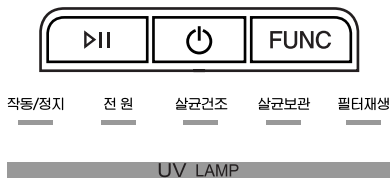

버튼 구성	기능 구성
<b>전원 버튼</b> • 음식물처리기의 전원을 끄거나 켤때, 장기 외출시 사용하는 버튼입니다.	<b>살균건조</b> • 설정된 시간동안 건조와 UV-LAMP가 동시에 동작되며 건조 중에 세균발생을 억제해주고 건조가 완료된 후 자동으로 살균보관 기능으로 전환됩니다.
<b>작동/정지 버튼</b> • 음식물 투입 후 기기를 작동시키고 일시정지 시킬때 사용하는 버튼입니다. (기기 사용중에는 프로그램 및 도어감지센서에 의한 동작/정지를 기기 스스로 인식하고 제어합니다.	<b>살균보관</b> • 겨울철 등 부패가 잘 일어나지 않는 시기에 건조는 하지않고 UV-LAMP의 자외선 살균보관만 하고 싶을 때 사용합니다.
<b>FUNC(기능) 선택버튼</b> • 전원을 켜면 항상 살균건조 기능으로 선택되어 있습니다. • 버튼을 1번씩 누를 때마다 기능을 선택할 수 있습니다. (살균건조 → 살균보관 → 필터재생 → 살균건조)	<b>필터 재생</b> • 사용중 냄새가 날때 필터를 세척하여 열풍고온으로 필터를 재생하는 기능입니다.



## 제품의 사용방법을 알아보까요?

### 기본 사용방법

1. 음식물쓰레기를 싱크볼에서 충분히 물기가 빠지게 해 주십시오.
2. 도어 손잡이를 당겨서 열고 음식물을 투입하고 도어를 닫습니다.
3. 초기 투입시 전원버튼을 누르면 "살균건조" 모드가 설정됩니다. 작동버튼을 누르면 살균건조가 시작됩니다.
4. 살균건조 중이라도 음식물이 생기면 추가로 투입하셔도 됩니다. (도어를 열고 음식물 투입 후 닫으면 자동으로 살균건조가 진행됩니다.)
5. 살균건조가 완료되면 "살균보관"기능으로 전환되며 간헐적으로 송풍팬이 작동합니다.
6. 보관통에 음식물이 80%이상 쌓이면 버려주세요. (제품 내부 바닥에 보관통 뚜껑이 있으니 뚜껑을 닫고 규정한 음식물 수거함이나 봉투에 넣어주세요.



**주의** 보관통 뚜껑은 제품 내부 바닥에 안착시켜 주세요. 항상 보관통 뚜껑이 열린 상태에서 사용해 주세요.



## 제품의 사용방법을 알아보까요?

▶ FUNC(기능) 선택버튼은 누를때 마다 다음과 같이 반복 변경됩니다.  
살균건조 → 살균보관 → 필터재생 → 살균건조

### 살균건조 기능 사용방법

- "살균건조" 기능은 기본기능으로 회오리열풍과 UV-LAMP가 동작되어 건조와 살균이 동시에 진행되고 건조 후 살균보관 기능으로 전환됩니다.

1. 음식을 보관통에 투입한 후 FUNC(기능) 선택 버튼을 눌러 "살균건조"를 선택하여 주십시오.
2. 작동 버튼을 누르면 기기가 동작됩니다. (약 6시간 회오리열풍 건조 후 "살균보관" 모드로 전환됩니다.)
3. 음식물이 생길 때마다 도어를 열고 음식물을 투입하면 버튼조작 없이 자동으로 "살균건조"기능이 진행됩니다.

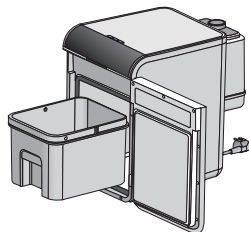

### 살균보관 기능 사용방법

- "살균보관" 기능은 겨울철 등 부패가 잘 일어나지 않는 시기에 건조는 하지않고 UV-LAMP의 자외선으로 살균보관만 하고 싶을때 사용합니다.

1. 음식을 보관통에 투입시 FUNC(기능) 선택 버튼을 눌러 "살균보관"을 선택하여 주십시오.
2. 작동 버튼을 누르면 "살균보관"기능이 진행됩니다. ("살균보관" 진행중 간헐적으로 송풍팬이 작동되게 됩니다.)
3. 도어를 열고 음식물을 투입하면 버튼조작 없이 자동으로 "살균보관"기능이 진행됩니다.

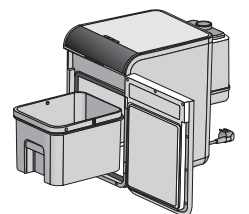

## 제품의 사용방법을 알아보까요?

### 필터재생 기능 사용방법

- "필터재생"기능은 탈취필터에서 냄새가 날때 필터를 세척하여 고온열풍으로 필터를 재생하는 기능입니다.

1. 탈취필터에서 냄새가 발생할 경우 탈취필터를 분리해 주세요.
2. 탈취필터 상부에 일반 중성세제 투입 후 흐르는 물에서 세척합니다. 세척 후 탈취필터를 거꾸로 세워 물을 빼줍니다. (p17 탈취필터 세척 및 재생방법 참조)

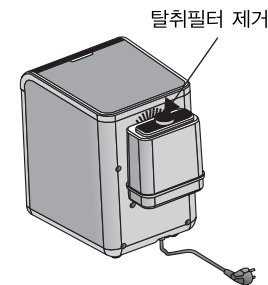

3. 탈취필터를 제품에 체결한 후 FUNC(기능) 선택 버튼을 눌러 "필터재생"을 선택하여 주십시오.
4. 작동 버튼을 누르면 기기가 동작됩니다. (약 3시간 동안 고온열풍으로 탈취필터를 건조하게 됩니다.)

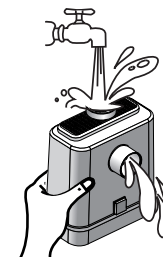

### 주의

- 1) 필터재생 중에는 환기가 잘 되는 베란다 등에서 사용해 주십시오 (재생 중 필터고유의 냄새가 발생될 수 있습니다.)
- 2) 필터재생 중에는 음식물을 투입하지 마십시오.

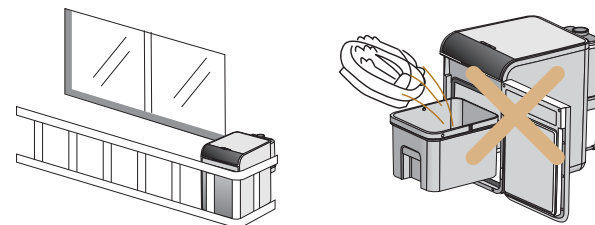





## 제품의 사용방법을 알아볼까요?

### 탈취필터 교체 방법

1. 탈취필터에서 냄새가 발생할 경우 본체에서 화살표 방향으로 탈취필터를 분리해 주십시오.
2. 새 탈취필터의 상부 스티커를 제거해 주십시오.
3. 새 탈취필터를 제품에 체결해 주세요.  
(체결시 좌우로 돌려가며 깊숙히 밀어넣어 주세요.)

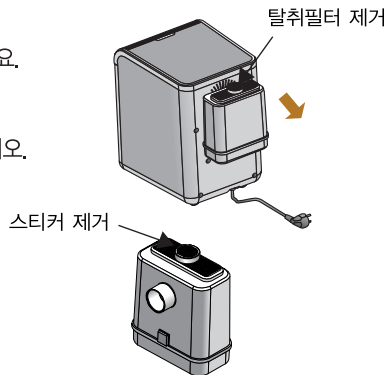

### 필터 리필 방법

1. 탈취필터에서 냄새가 발생할 경우 본체에서 탈취필터를 분리해 주십시오.
2. 탈취필터 뚜껑을 반시계방향으로 돌려서 분리해 주십시오.
3. 필터 입구를 비닐봉지에 거꾸로 기울여 필터 내용물을 버려주세요.
4. 리필용 봉투 끝을 3cm가량 절단 후 탈취필터에 조심히 보충해 주십시오.
5. 보충이 끝나면 뚜껑을 닫고 탈취필터를 제품에 체결해 주세요.

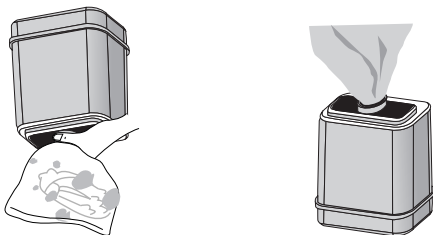

**주의** 가루가 날리 수 있으니 바닥에 신문지 등을 깔고, 환기가 잘 되는 장소에서 교환을 해 주십시오.



## 제품의 사용방법을 알아볼까요?

### 탈취필터 세척 및 재생방법

- 탈취필터를 세척, 재생 후 2~3회 정도 사용은 가능하나 교환, 재생 시기가 빨라질 수 있습니다.

1. 탈취필터에서 냄새가 발생할 경우 탈취필터를 분리해 주세요.
2. 탈취필터 상부에 일반 중성세제 투입 후 흐르는 물에 세척해 주세요.  
세척 후 탈취필터를 거꾸로 세워 물을 빼 주십시오.
3. 탈취필터를 제품에 체결한 후 FUNC(기능) 선택버튼을 눌러 "필터재생"을 선택하여 주십시오.
4. 작동 버튼을 누르면 기기가 동작합니다.  
(약 3시간 동안 고온열풍으로 탈취필터를 건조하게 됩니다.)

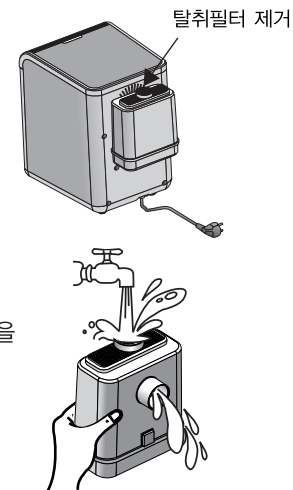

### 교환 및 재생 횟수

- 탈취필터는 소모품으로 재생이 가능하나 처리용량에 따라 교환주기가 빨라질 수 있습니다.



- 재생 횟수 : 2~3회
- 교환주기 : 약 6개월이상 사용가능  
(사용빈도 및 처리량에 따라 교체주기가 빨라질 수 있습니다.)
- 재생을 하여도 냄새가 발생 될 경우 탈취필터를 교환해 주셔야 합니다.
- 탈취필터는 고객센터 1577-7784 에서 통신판매하고 있습니다.
- 탈취필터 구입은 리필용과 교환용 2가지로 선택하실 수 있습니다.



## 제품의 점검방법을 알아볼까요?

### 제품 점검 및 손질

• 점검 및 손질 전 전원 플러그를 콘센트에서 빼고 보관통 내의 음식물을 비워주세요.

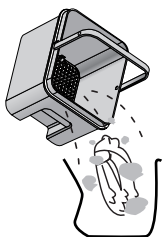

• 본체를 청소할 때에는 부드러운 마른 헝겊 등으로 닦아주세요.

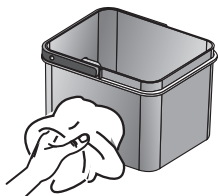

• 보관통을 청소할 때에는 미지근한 물이나 따뜻한 물에 보관통을 충분히 불린 후 부드러운 스폰지로 닦아주세요. (일반 주방세제를 사용하지 마십시오.)



### 건조망 분리 방법(체결은 역순으로 진행)

후크손잡이

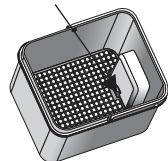

후크를 잡고 위쪽으로 들어 올림

뒤쪽으로 빼냄

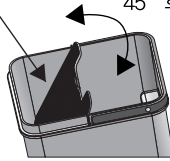

건조망을 45° 기울기로 올린 상태에서 뒤쪽으로 건조망을 빼냄

45° 회전



건조망 제거

• 보관통 세척시 수세미, 벤젠, 신나, 클리너, 락스 등을 사용하지 마십시오. (흡집이나 변질의 원인이 됩니다.)



## 제품의 설치방법을 알아볼까요?

### 프리스탠딩 설치 방법

1. 제품 뒷면의 탈취필터 상부의 스티커를 제거해 주세요.

스티커 제거



2. 탈취필터를 제품 후면 구멍에 맞춰 장착해 주세요

탈취필터 장착부

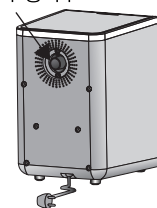

탈취필터 장착

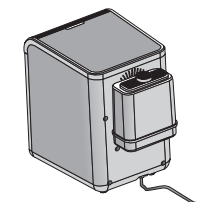
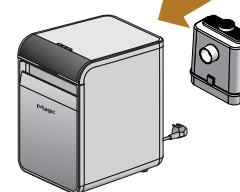

<필터 장착 후>

3. 바닥이 고르고 수평한 곳에 설치하십시오.

4. 콘센트에 플러그를 꽂고 전원버튼을 눌러주세요.

5. 작동버튼을 누르면 건조가 진행됩니다.

6. 작동확인이 되면 작동버튼을 눌러 정지시켜 주세요.



## 제품의 설치방법을 알아보까요?

### 빌트인 설치 방법

1. U트랩이 있는지 확인하십시오.

\* U트랩은 싱크대 배수통으로 역류되는 냄새를 막아주는 역할을 합니다.

1) 일반적으로 싱크대 배수통 내부와 배수구 바닥에 U트랩형상이 매립되어 있습니다.

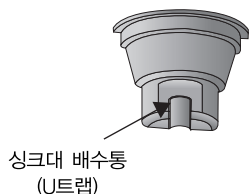

2) U트랩이 배수호스 중간에 있는 경우 U트랩 뒷부분에 배기호스를 연결하십시오.

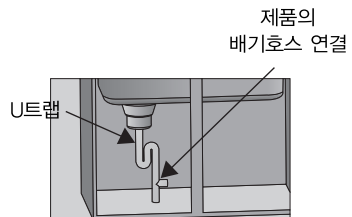

2. 제품을 싱크대 내부에 넣으십시오.

3. 싱크대 배수호스를 잘라주세요.

4. Y관을 제품과 싱크대호스와 배수호스에 체결해 주세요.

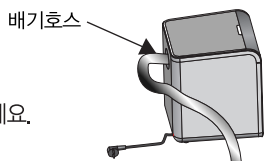

5. 전원 플러그를 연결하고 작동상태를 확인해 주세요.

### 주의

- 체결시 호스가 꺾이거나 Y관이 높으면 배기가 되지않아 악취가 역류할 수 있습니다.
- 호스 체결은 일정한 경사를 주어 호스 내부의 물기가 자연스럽게 배수관쪽으로 흐를 수 있게 설치해 주십시오.

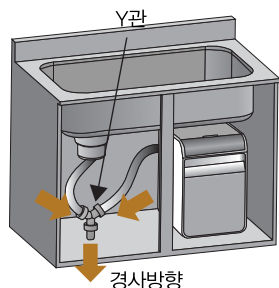

## 고장? 이런 경우는 어떻게 조치하면 되나요?

증 상	확 인 사 항	조 치 사 항
작동이 전혀 되지 않을 때	<ul style="list-style-type: none"> <li>• 정전이 되지 않았습니까?</li> <li>• 전원플러그가 콘센트에서 빠져 있지 않습니까?</li> <li>• 전원은 220V 인니까?</li> </ul>	<ul style="list-style-type: none"> <li>• 다른 제품의 전원을 확인하세요.</li> <li>• 전원코드를 콘센트에 바르게 연결해 주세요.</li> <li>• 110V 경우에는 승압트랜스를 연결하여 사용해 주세요.</li> </ul>
처리 시간이 길게 걸릴 때	<ul style="list-style-type: none"> <li>• 수분양이 많은 음식물 쓰레기를 넣지 않았습니까?</li> <li>• 음식물 쓰레기가 다량으로 들어가거나 너무 많이 채워져 있지 않습니까?</li> </ul>	<ul style="list-style-type: none"> <li>• 수분이 많을 경우에는 건조 시간이 길어질 수 있습니다. 그대로 처리를 계속해 주십시오.</li> <li>• 보관통 용량의 80% 이상이 넘을때는 음식물을 비워 주십시오.</li> </ul>
완전히 건조되지 않을 때	<ul style="list-style-type: none"> <li>• 배기구가 막혀있지 않습니까?</li> <li>• 죽과 같은 수분이 많은 음식물 쓰레기를 넣지 않았습니까?</li> </ul>	<ul style="list-style-type: none"> <li>• 장애물을 제거해 주십시오.</li> <li>• 작동/정지 버튼을 눌러 재동작을 시켜 주십시오.</li> </ul>
음식물처리기에 냄새가 심할 때	<ul style="list-style-type: none"> <li>• 도어를 꼭 닫지 않았습니까?</li> <li>• 도어패킹이 파손되지 않았습니까?</li> <li>• 탈취필터 교체주기가 지나지 않았습니까?</li> </ul>	<ul style="list-style-type: none"> <li>• 도어를 완전히 닫아 주세요.</li> <li>• 판매점이나 고객센터에 연락하십시오.</li> <li>• 탈취필터를 재생하거나 교환해 주십시오.</li> </ul>

# \* Memo

## 품질보증서

제 품 명	음식물처리기	모 델 명	FDD-100R FDD-111G FDD-100E FDD-120D FDD-110P
제 조 번 호		구 입 일 자	
구 입 처		고 객 성 명	
주 소	전 화		

- 본 제품은 소비자원 소비자 피해보상규정에 따라 고객의 정당한 피해를 보상해 드립니다.
- 당사의 서비스를 원할 경우, 고객상담실로 연락주시기 바랍니다.
- 가정용이 아닌 영업용도(영업활동, 비정상적인 사용환경 등)로 사용되는 경우 보증기간이 반으로 단축됩니다.
- 본 증서는 국내에서만 유효합니다.

### ●무상수리 서비스

구 분	소비자 피해 유형	보 상 내 역	
		보증기간 이내	보증기간 이후
정상적인 사용상태에서 자연 발생한 성능, 기능상의 하자 발생시	구입후 10일 이내에 중요한 수리를 요할 때	제품교환 또는 구입가 환불	해당없음
	구입후 1개월 이내에 중요한 수리를 요할 때	제품교환 또는 무상수리	
	교환된 제품이 1개월 이내에 중요한 수리를 요하는 고장발생 교환 불가능시	구입가 환불	
	제품 구입시 운송과정 및 제품설치 중 발생한 피해	제품교환	유상수리
	보증기간 이내에 하자 발생시	무상수리	
	동일하자로 4회째 고장 발생시		
	여러 부위 수리후 5회째 고장 발생시		
수리 불가능시	제품교환 또는 구입가 환불	정액 감가상각 금액에 10% 가산	
수리용 부품을 보유하고 있지 않아 수리 불가능한 경우			
소비자가 수리 의뢰한 제품을 사설자가 분실한 경우		유상수리	
소비자의 고의, 과실에 의한 고장 발생시	수리가 가능한 경우		유상수리
	수리용 부품을 보유하고 있지 않아 수리가 불가능한 경우	유상수리에 해당하는 금액 징수 후 제품교환	

### ●유상수리 서비스

<ul style="list-style-type: none"> <li>- 천재지변(화재, 염해, 가스, 지진, 풍수해 등) 및 사용환경에 의해 고장이 발생한 경우</li> <li>- 사용전원의 이상 및 접속기기의 불량으로 인한 고장이 발생한 경우</li> <li>- 당사 서비스센터의 기사가 아닌 사람이 수리 또는 개조하여 고장이 발생한 경우</li> <li>- 사용상 정상 마모되는 소모성 부품을 교환하는 경우</li> <li>- 기타 제품자체의 하자가 아닌 외부원인으로 인한 경우</li> <li>- 고객의 요구에 의한 제품의 이동, 이사 등으로 인한 재설치 할 경우</li> </ul>	유상수리	유상수리
--	------	------

### 제품별 품질보증기간 및 부품보유기간

제 품	품 질 보 증 기 간	부 품 보 유 기 간
음식물처리기	1년 (가정용에 한함)	3년

동양매직