

Magic

전기 토스터 Electric Toaster

ETD600



사후봉사가 우수한 기업에 대한 품질을 국가기관인 지식경제부 기술표준원이 보증하는 인증마크입니다.

- 척척고객상담센터에서는 고객센터의 일환으로 고객께서 구입·사용중인 제품중에서 소모품인 식기세척기 세제, 린스/공기청정기 필터/정수기필터/비데필터/ 연수기 재생용액등을 통신판매 하고 있습니다.

동양매직

P.N:

안전한 사용을 위한 주의사항

제품을 보다 안전하게 사용하기 위해 꼭 읽어 주십시오

- | | |
|---------------------|------|
| • 안전한 사용을 위한 주의사항 | 2-4p |
| • 제품의 특징점을 알아볼까요? | 5p |
| • 각부 명칭을 알아볼까요? | 6p |
| • 올바른 사용방법을 알아볼까요? | 7p |
| • 세척 및 보관방법을 알아볼까요? | 8p |
| • 제품규격을 알아볼까요? | 9p |

- 사용전에 "안전한 사용을 위한 주의 사항" 을 반드시 읽어 보시고 정확하게 사용하여 주십시오.
- 읽어 보신 후 누구나 언제라도 볼 수 있는 장소에 보관하여 주십시오.
- 본 제품은 국내(대한민국)용입니다. 전원, 전압이 다른 국외에서는 사용할 수 없습니다.

*외관은 품질의 향상을 위하여 예고없이 변경될 수 있습니다.



안전한 사용을 위한 주의사항

▶ 다음에 표시되어 있는 안전관련 주의사항들은 제품을 안전하고 정확하게 사용하여 예기치 못한 위험이나 손해를 사전에 방지하기 위한 것입니다.

주의사항은 “경고”와 “주의”의 두가지로 구분되어 있으며, 의미는 다음과 같습니다.

이 그림 기호는 위험을 끼칠 우려가 있는 사항과 조작에 대하여 주의를 환기시키기 위한 기호입니다.
 이 기호가 있는 부분은 위험 발생을 피하기 위하여 주의깊게 읽고 지시에 따라야 합니다.

경고 표시사항을 위반할 시 심각한 상해나 사망이 발생할 가능성이 있는 경우

주의 표시사항을 위반할 시 경미한 상해나 제품손상이 발생할 가능성이 있는 경우

▶ 사용설명서를 읽고난후 사용하는 사람이 언제나라도 볼수 있는 장소에 보관하십시오.

경고

1. 제품을 분해 및 개조하지 마십시오.
화재, 감전, 상해의 원인이 됩니다.



2. 청소시에는 전원을 빼고 손질해 주십시오.
감전 및 상해의 원인이 됩니다.



3. 전원코드가 파손되었거나 흔들릴 때에는 사용하지 마십시오.
감전 또는 누전으로 인한 화재의 원인이 됩니다.
전원코드 파손시 구입처 및 서비스 센터에 문의하여 교환하십시오.

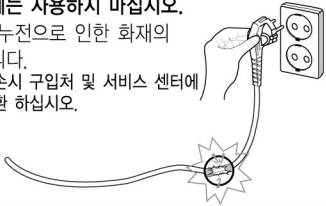

4. 전원 코드위에 무거운 물건을 올려놓지 마십시오.
감전, 화재의 원인이 됩니다.

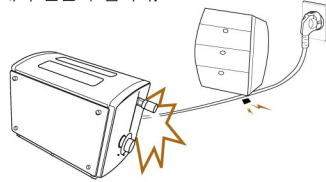

5. 전원 콘센트를 사용해 주십시오.
문어발식 배선으로 인한 콘센트부 이상 가열은 화재의 원인이 됩니다.



6. 전원코드를 무리하게 구부리거나 묶거나 잡아당기지 마십시오.
감전, 화재의 원인이 됩니다.



경고

1. 온도가 높은 곳이나 화기 근처에서 사용하지 마십시오.
변형 및 화재의 원인이 됩니다.

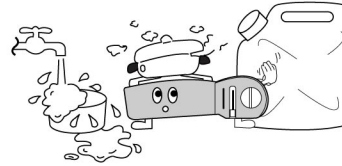

2. 젖은 손으로 전원 코드를 만지지 마세요.
감전의 원인이 됩니다.



3. 전원코드를 콘센트에 끼우거나 뺄 때에는 코드선을 잡지 마시고 플러그를 잡아주십시오.
발열, 발화의 원인이 됩니다.

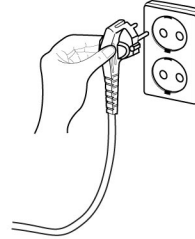

4. 교류 220V 외에는 사용하지 마십시오.
감전, 화재의 원인이 됩니다.

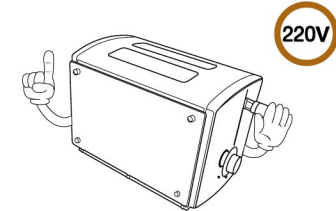

5. 제품을 물에 넣고 세척하지 마십시오.
화재, 감전, 고장의 원인이 됩니다.



6. 사용중에는 토스터의 내부 및 금속 부분은 뜨거우므로 만지지 마십시오.
화상의 위험이 있습니다.
화상의 원인이 됩니다.

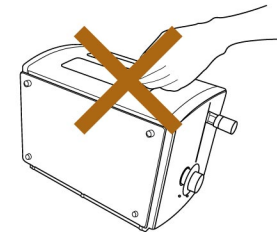

7. 사용중에는 먼지덮개를 덮지 마십시오.
제품 파손 및 화재의 원인이 됩니다.

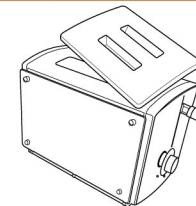

⚠ 주의

1. 분무식 살충제, 휘발유, 신나, 벤젠등 유기용제를 사용하지 마십시오.
변질 변색 노발생의 원인이 됩니다

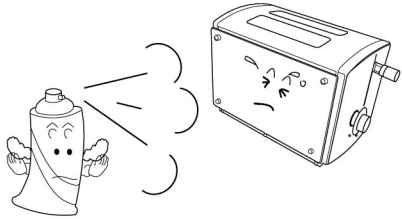

2. 어린이가 혼자 사용하거나 손이 닿는 곳에 보관하지 마십시오.
제품파손및 상해의 원인이 됩니다

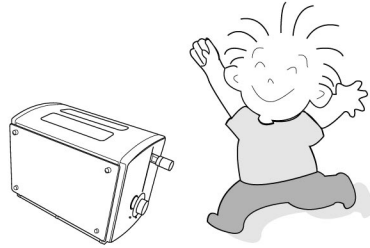

3. 폐가전제품 처리시 지정된 처리절차에 의해 폐기하십시오.
환경오염의 원인이 됩니다

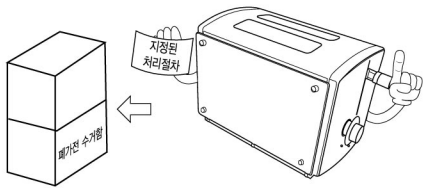

4. 제품사용후, 뜨거운 외관이 식을때까지 주의하여 주시기 바랍니다.
화상의 원인이 됩니다

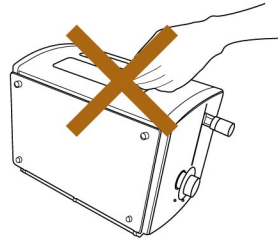

5. 싱크대, 목욕탕등 제품에 물이 접촉하거나,들어갈수 있는 곳에서는 사용하지 마세요.
감전이나 화재의 원인이 됩니다

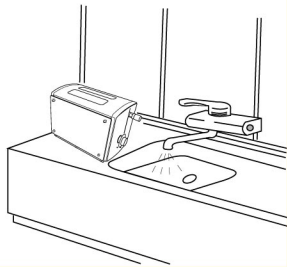

6. 제품에 심한 충격을 주거나 떨어뜨리지 마세요.
화상의 원인이 됩니다

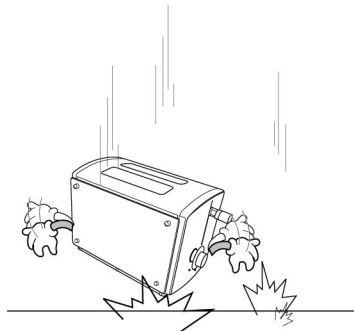

제품의 특징점을 알아볼까요?

전기 토스터! 이것이 좋습니다.

1

COMPACT한 디자인

COMPACT한 디자인으로 보관 및 관리가 용이합니다.

2

굽기 조절 기능

원하시는 굽기정도 만큼 빵을 구울수 있도록 빵굽기 조절기능이 있습니다.

3

자동전원 차단

빵굽기가 끝나면 자동으로 전원이 차단되어 안전합니다.

4

빵부스러기 받침대 및 먼지떨개

빵부스러기 받침대가 있어 청소가 용이하고, 먼지 떨개가 있어 보관시 청결함을 유지할 수 있습니다.

5

코드 보관함

코드 보관함이 있어 보관시 정리가 편리합니다.



각부의 명칭을 알아보까요?

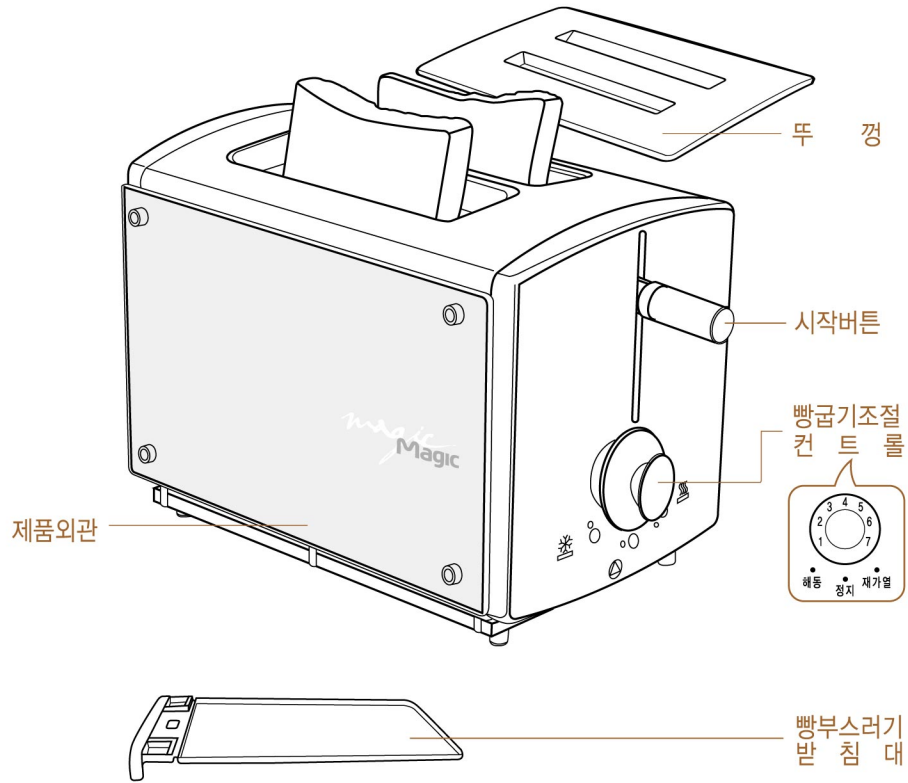

처음 사용하신다면?

토스터기를 처음 사용하신다면 우선 빵 없이, 빵굽기 조절 컨트롤을 최고로 맞춘후 여러번 동작하십시오. 이렇게 함으로서 토스터 내의 냄새를 제거할 수 있습니다.



올바른 사용방법을 알아보까요?

1. 전원코드를 꽂으신 후 빵을 넣어주십시오.

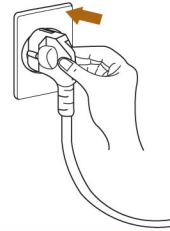

2. 빵굽기 조절 컨트롤을 조절하여 원하시는 굽기 정도를 선택하여 주십시오.

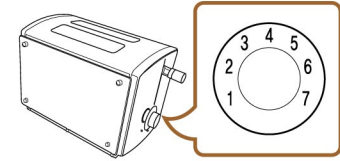

3. 시작 버튼을 눌러주십시오.

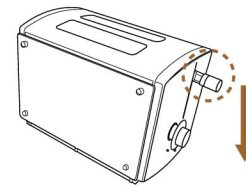

4. '정지' 버튼을 눌러 빵굽기를 취소하실 수 있습니다.

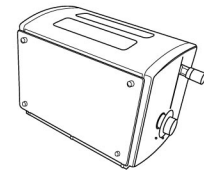

5. 빵굽기 과정이 완료되면 자동으로 빵이 올려짐과 동시에 전원이 차단됩니다.

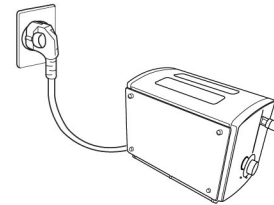

6. 빵굽기 조절 컨트롤을 조절하시고 해동/재가열을 선택하여 주십시오.

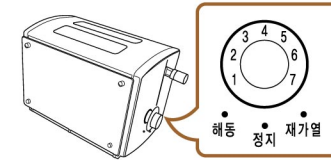

■해 동:냉동된 빵을 간단하게 해동시켜 구울수 있습니다.
■재가열:구운빵을 다시 가열할때 사용합니다.

7. 사용할 수 있는 빵의 최대 크기는 (가로 120mm X 세로 120mm X 두께 14mm), 최소 사용 크기는 (가로 100mm X 세로 100mm X 두께 10mm)이므로 이 크기보다 크거나 작은 빵을 사용할 경우 화재의 위험이 있으니 주의하십시오.

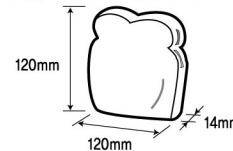

8. 토스터기 내부에 빵 부스러기가 모여 있을때에는 그림과 같이 찌꺼기 받이를 분리하여 부드러운 수건이나 천으로 닦아 주십시오.

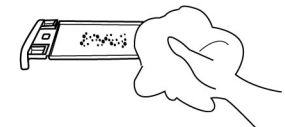



세척/보관방법을 알아보까요?

세척 및 보관방법

1. 세척전, 사용하지 않을 경우에는 항상 플러그를 뽑아두십시오.

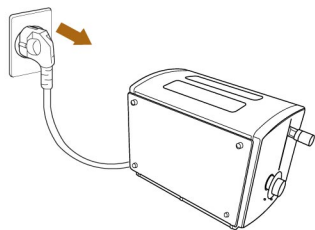

2. 분리한 본체를 헹굼에 약간 물을 묻혀 닦습니다. (물에 담그지 마십시오.)



3. 빵 부스러기는 받침대를 꺼내어 버리시기 바랍니다.

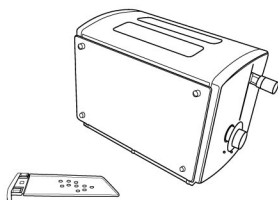

4. 내부에 붙어있는 빵 부스러기를 제거하기 위해서는 빵 없이 토스터를 작동시켜주십시오. 전원코드를 뽑으시고 제품이 완전히 식은후 칫솔로 제품내부를 털어주시면 됩니다. (제품을 거꾸로 들거나, 날카로운 도구를 사용하지 마십시오.)

자체 점검

증상	확인사항
작동이 되지 않는다	<ul style="list-style-type: none"> • 사용전압이 220V인지 확인한다. • 전원플러그를 바르게 꽂는다. • 시작버튼이 눌러지지 않았는지 확인한다.
냄새가 나거나 연기가 나면서 작동이 되지 않는다.	<ul style="list-style-type: none"> • 전원을 끄고 동양매직 A/S에 의뢰한다.



제품규격을 알아보까요?

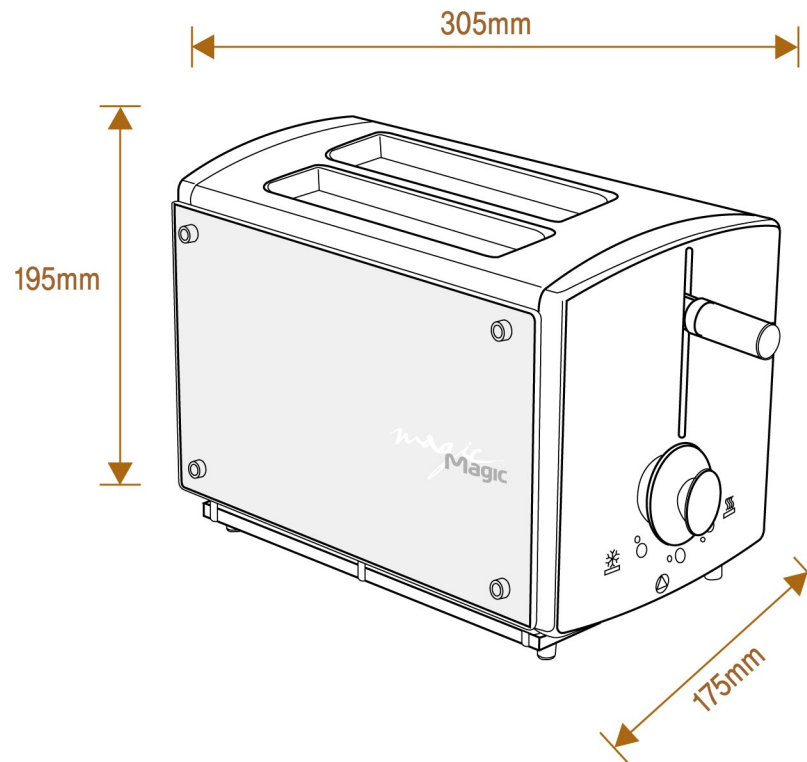

제품의 규격

모델명	ETD600	소비전력	800W
정격전압	220V~,60Hz	외형치수	305X175X195(mm)



MEMO

품질보증서

제 품 명	전기 토스터	모 델 명	ETD600
제 조 번 호		구 입 일 자	
판 매 원	(주)아이쓰리샵	고 객 성 명	
주 소	전 화		

- 본 제품은 공정 거래 위원회 고시 제 2008-3호 소비자 분쟁 해결 기준에 따라 고객의 정당한 피해를 보상해 드립니다.
- 당사의 서비스를 원할 경우, 고객상담실로 연락주시기 바랍니다.
- 가정용이 아닌 영업용도(영업활동, 비정상적인 사용환경 등)로 사용되는 경우 보증기간이 반으로 단축됩니다.
- 본 증서는 국내에서만 유효합니다.

●무상수리 서비스

구 분	소비자 피해 유형	보 상 내 역	
		보증기간 이내	보증기간 이후
정상적인 사용상태에서 자연 발생한 성능, 기능상의 하자 발생시	구입후 10일 이내에 중요한 수리를 요할 때	제품교환 또는 구입가 환불	해당없음
	구입후 1개월 이내에 중요한 수리를 요할 때	제품교환 또는 무상수리	
	교환된 제품이 1개월 이내에 중요한 수리를 요하는 고장발생	구입가 환불	
	교환 불가능시		유상수리
	제품 구입시 운송과정 및 제품설치 중 발생한 피해	제품교환	
	보증기간 이내에 하자 발생시	무상수리	
	동일하자로 4회째 고장 발생시		
	여러 부위 수리후 5회째 고장 발생시		
수리 불가능시	제품교환 또는 구입가 환불	정액 감가상각 금액에 10% 가산	
수리용 부품을 보유하고 있지 않아 수리 불가능한 경우			
소비자가 수리 의뢰한 제품을 사업자가 분실한 경우			
소비자의 고의 과실에 의한 고장 발생시	수리가 가능한 경우	유상수리	
	수리용 부품을 보유하고 있지 않아 수리가 불가능한 경우	유상수리에 해당하는 금액 징수 후 제품교환	

●유상수리 서비스

- 천재지변(화재, 열매, 가스, 지진, 풍수해 등) 및 사용환경에 의해 고장이 발생한 경우	유상수리	유상수리
- 사용전원의 이상 및 접속기기의 불량으로 인한 고장이 발생한 경우		
- 당사 서비스센터의 기사가 아닌 사람이 수리 또는 개조하여 고장이 발생한 경우		
- 사용자 청상 마모되는 소모성 부품을 교환하는 경우		
- 기타 제품자체의 하자가 아닌 외부원인으로 인한 경우		
- 고객의 요구에 의한 제품의 이동, 이사 등으로 인한 재설치 할 경우		

제품별 품질보증기간 및 부품보유기간

제 품	품 질 보 증 기 간	부 품 보 유 기 간
전기 토스터	1년 (가정용에 한함)	3년

동양매직

www.magic.co.kr