

# Magic

## 전기레인지 Electric Range

〈사용설명서〉 ERA-B700E

### 안전한 사용을 위한 주의사항

제품을 보다 안전하게 사용하기 위해 꼭 읽어 주십시오

• 안전한 사용을 위한 주의사항	2~5p
• 적합한 용기	6p
• 제품의 특징	7p
• 각부 명칭 및 기능	8p
• 사용방법	9~11p
• 부가기능	12~13p
• 설치방법	14~15p
• 제품규격	15p
• 청소하는방법	16p
• 고장진단요령	17p
• 메모	18p
• 제품보증서	19p

- 사용전에 "안전한 사용을 위한 주의 사항" 을 반드시 읽어 보시고 정확하게 사용하여 주십시오.
- 읽어 보신 후 누구나 언제라도 볼 수 있는 장소에 보관하여 주십시오.
- 본 제품은 국내(대한민국)용입니다.  
전원, 전압이 다른 국외에서는 사용할 수 없습니다.

\*외관은 품질의 향상을 위하여 예고없이 변경될 수 있습니다.



## 안전한 사용을 위한 주의사항

- 다음 지시되어 있는 사항들은 제품을 안전하고 정확하게 사용하여 예상치 못한 위험이나 손해를 예방하기 위한 것으로 반드시 지켜주시기 바랍니다.
- 안전과 관련된 주의사항은 잘못사용하면 예상되는 위험과 손해의 크기정도 그리고 위험발생의 긴급정도에 따라서 다음과 같이 구분하고 있습니다.



**경고** 지시사항을 위반할 경우 심각한 상해나 사망이 발생할 가능성이 있는 경우



**주의** 지시사항을 위반할 경우 경미한 상해나 제품손상이 발생할 가능성이 있는 경우



이 그림기호는 위험을 끼칠 우려가 있는 사항과 조작에 대하여 주의를 환기시키기 위한 기호입니다.



이 그림기호는 해서는 안되는 금지표시 기호입니다.



이 그림기호는 반드시 지켜야 하는 지킴표시 기호입니다.

## 경고

**정격 220V의 제품 전류용량에 맞는 전용선과 콘센트를 사용하세요.**

- 전용선이 아니거나 전류용량이 부족한 경우 이상과열에 의한 화재의 원인이 됩니다.

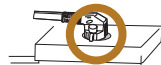
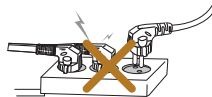

해당모델은 16A이상의 전용선이 필요합니다. 만일 전용선이 설치되지 않은 경우에는 필히 전원공사를 해야만 합니다.(전원공사는 전기공사업 허가업체에서 시공해야만 합니다.)

**전원코드를 무리하게 구부리거나, 묶거나, 잡아당기지 마세요.**

- 감전, 화재의 원인이 됩니다.



**전원코드를 콘센트에 꽂거나 뺄 때에는 손의 물기를 반드시 제거한 후에 꽂거나 빼주세요.**

- 감전의 원인이 됩니다.



**전원코드 플러그에 묻어있는 먼지나 이물질은 깨끗이 닦고 사용하세요.**

- 감전이나 화재의 원인이 됩니다.

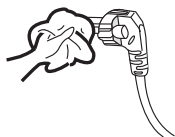

**전원코드가 파손된 경우에는 순정품으로 교체하여 사용해 주십시오.**

- 감전 및 누전이나 화재의 원인이 됩니다.
- 전원코드가 파손된 경우에는 반드시 고객센터로 연락하여 수리나 교환을 받으세요.



※ 전원콘센트의 상태가 파손되거나 설치가 잘못 된 경우에는 전원플러그를 꽂지 마십시오.

- 접촉 불량으로 스파크가 튀거나 과열되어 화재가 발생할 수 있습니다.



## 안전한 사용을 위한 주의사항

### 경고

**절대로 개조, 분해, 수리하지 마세요.**

- 화재, 감전, 상해의 원인이 됩니다.

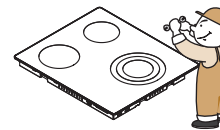

**제품에 직사광선이 쬐는 곳, 전열기구, 가스레인지 등과 가까운 곳에는 설치하거나 사용하지 마세요.**

- 전기누전 및 감전, 변형, 변색의 원인이 됩니다.

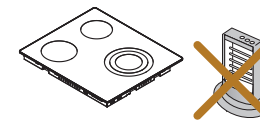

**목욕탕 등 고온다습한 곳에서는 제품에 물이 들어갈 수 있으므로 사용하지 마세요.**

- 감전이나 화재의 원인이 됩니다.

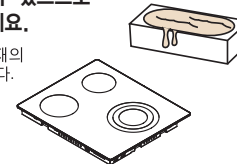

**불안전한 장소나 열에 약한 인화물이 있는 곳에서는 사용하지 않거나 설치하지 마세요.**

- 화재, 상해의 원인이 됩니다.



**경사진 곳이나 울퉁불퉁한 곳에서는 사용하지 마세요.**

- 화상 및 제품 고장의 원인이 됩니다.

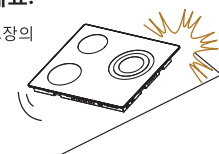

**창문의 커튼 등이 세라믹상판에 닿지 않도록 하고 인화성 물질은 가까이 두지 마세요.**

- 화재의 원인이 될 수 있습니다.



**어린이가 혼자 사용하거나 어린이의 손이 닿을 수 있는 곳에 설치하거나 사용하지 마세요.**

- 화상, 감전, 상해의 원인이 됩니다.

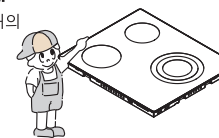

**제품에 심한 충격을 주거나 떨어뜨리지 마세요.**

- 제품의 파손, 감전, 화재의 원인이 됩니다.

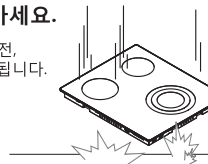

**세라믹상판이 깨지거나 갈라졌을 경우에는 감전이 발생하지 않도록 스위치를 끄거나 전원코드를 뽑아주세요.**

- 감전, 상해의 원인이 됩니다.

**청소시에는 증기청소기를 사용하지 말아주세요.**

- 감전 및 제품고장의 원인이 됩니다.



## 안전한 사용을 위한 주의사항

### 경고

⊘ 제품을 물에 담거나 제품에 물을 뿌리지 마세요.  
· 감전, 화재의 원인이 됩니다.

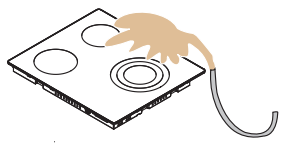

⚠ 사용 중에 제품을 이동하거나 거꾸로 들지 마세요.  
· 감전, 고장, 제품파손의 원인이 됩니다.

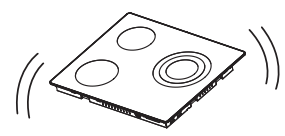

⊘ 사용 중이거나 사용직후에는 표면이 매우 뜨거우므로 절대 손으로 만지지 마세요. 특히 어린이가 있는 가정은 더욱 주의해 주세요.  
· 화상의 원인이 됩니다.

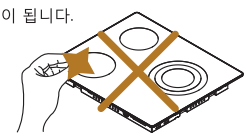

⊘ 세라믹 상판의 조작부에 행주가 올려져 있거나 물기가 묻었을 경우, 즉시 치워주세요.  
· 9초이상 행주나 물기, 이물질 등을 치우지 않으면 안전을 위하여 자동으로 전원이 꺼지게 됩니다.

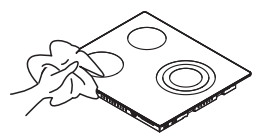

⊘ 사용 중 나이프, 포크, 스푼, 뚜껑 등의 금속물은 뜨거워질 수 있으므로 세라믹상판 위에 놓지 마세요.  
· 화상의 원인이 됩니다.

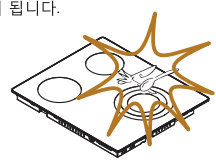

⚠ 세라믹상판이 깨졌으면 즉시 사용을 중지하고 전원플러그를 콘센트에서 분리하세요.  
· 감전, 누전, 화재의 원인이 됩니다.  
· 세라믹상판이 깨졌을 때는 고객 상담실에 문의하여 수리하십시오.



⊘ 용기가 없거나 빈 용기를 올려놓고 제품만을 가열하지 마세요.  
· 제품의 파손, 손상 및 세라믹상판의 파손원인이 될 수 있습니다.

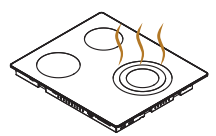

⊘ 사용중, 제품의 발열부에 전원코드가 닿지 않도록 주의하시고 제품 밑으로 전원코드가 지나가지 않도록 하세요.  
· 감전, 화재의 원인이 될 수 있습니다.

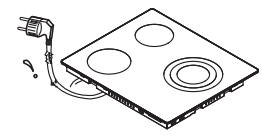

## 안전한 사용을 위한 주의사항

### 경고

⊘ 전원코드 위에 무거운 물건을 올려 놓거나 코드가 제품 바닥에 눌려지지 않도록 주의하세요.  
· 누전, 감전, 화재의 원인이 됩니다.



⊘ 조리 후, 잔열에 의한 화상의 위험이 있으니 완전히 식은 후에 세척하세요.  
· 화상의 원인이 됩니다.  
· 전원 코드를 콘센트에서 뽑은 후 30분 이내에 제품과 접촉을 하지 마세요.

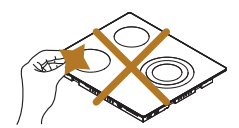

⊘ 제품 청소 시 세라믹상판을 철 수세미나 연마제, 싱크용제, 날카로운 청소도구를 사용하여 청소하지 마세요.  
· 제품 파손 및 고장의 원인이 됩니다.

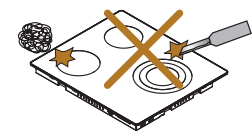

⚠ 제품 청소 시 분무식 살충제, 휘발유, 신나, 벤젠 등은 사용하지 마세요.  
· 제품 파손 및 고장의 원인이 됩니다.

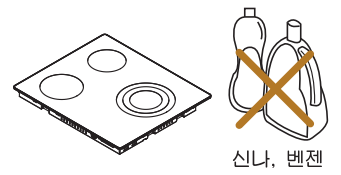

⊘ 세라믹상판의 표면위에 소금이나 설탕 등이 눌러붙으면 파손의 우려가 있으니 즉시 청소해 주세요.  
· 제품 파손 및 고장의 원인이 됩니다.

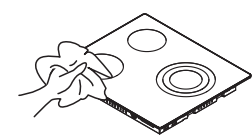

⊘ 사용하지 않을 때는 전원코드를 콘센트에서 뽑아주시고, 뽑을 때는 반드시 전원플러그를 잡고 뽑으세요.  
· 전열 열화로 인해 감전, 누전의 원인이 됩니다.

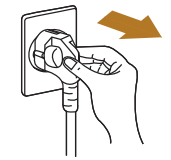

⚠ 전기를 연장하여 사용하고자 할 때에는 반드시 정격 220V, 전류용량 16A(3구) 이상의 접지된 콘센트를 사용하세요.  
· 연장선의 굵기는 전기레인지 전원코드와 동등 이상의 것을 사용하세요.  
· 접지되지 않은 연장콘센트를 사용시 감전 및 상해의 원인이 될 수 있습니다.

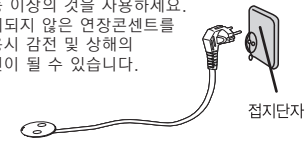

⊘ 폐가전을 폐품 처리시에는 지정된 처리절차에 의해 폐기하세요.  
· 환경오염 및 상해의 원인이 됩니다.

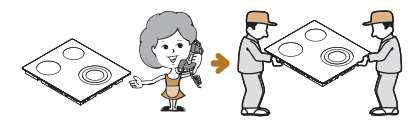



## 적합한 용기를 사용하세요.

- 일반적으로 가스레인지에 사용 가능한 용기는 모두 사용가능하며, 적합한 용기를 사용했을 때 더 좋은 결과를 얻을 수 있습니다.
- 냄비의 밑바닥이 평평하고 두꺼운 것이 더욱 좋습니다.

	적합한 용기	적합하지 않은 용기
확장형 히터	밑바닥 지름이 20~25cm인 평평한 용기가 적합합니다.	용기의 크기가 너무 크거나 작은 것 (20cm미만~25cm초과)은 적합하지 않습니다. 너무 작은 용기는 손잡이가 뜨거워 집니다.
대버너 히터	밑바닥 지름이 15~20cm인 평평한 용기가 적합합니다.	용기의 크기가 너무 크거나 작은 것 (15cm미만~20cm초과)은 적합하지 않습니다. 너무 작은 용기는 손잡이가 뜨거워 집니다.
중버너 히터	밑바닥 지름이 14~19cm인 평평한 용기가 적합합니다.	용기의 크기가 너무 크거나 작은 것 (14cm미만~19cm초과)은 적합하지 않습니다. 너무 작은 용기는 손잡이가 뜨거워 집니다.
소버너 히터	밑바닥 지름이 12~17cm인 평평한 용기가 적합합니다.	용기의 크기가 너무 크거나 작은 것 (12cm미만~17cm초과)은 적합하지 않습니다. 너무 작은 용기는 손잡이가 뜨거워 집니다.
밑바닥 모양	오목하거나 볼록한 밑바닥의 용기는 적합하지 않습니다.	오목하거나 볼록한 밑바닥의 용기는 적합하지 않습니다.
재 질	스테인레스, 철, 동 등 금속용기	토기, 유리등으로 만들어진 용기

- 사용할 히터의 직경과 용기의 바닥면 직경이 동일한 용기를 사용하면 효율이 좋아집니다.
- 압력밥솥과 같은 조리용기는 제조업자의 지시에 따라 주십시오.
- 아래와 같은 용기는 사용하지 마십시오.



밑바닥이 둥근 용기



일반유리용기

석쇠, 중국요리에 사용하는 밑바닥이 둥근냄비, 구이판, 랍이나 알루미늄 호일, 일반유리용기, 플라스틱 용기, 나무, 종이로 된 조리용기 등



- ※ 바닥이 손상되어 거칠어진 용기는 세라믹 상판에 흠집을 낼 수 있으니 주의하세요.
- ※ 알루미늄이나 청동으로 되어있는 용기는 세라믹 상판을 변색시킬 수 있습니다.
- ※ 조리용기는 항상 깨끗하고 건조한 상태로 사용해 주십시오.
- ※ 세라믹 상판에 직접 요리를 하지 마세요.



## 제품의 특징을 알아보까요?

### 유해물질 배출 없는 무공해 요리

그을음과 일산화탄소가 배출되지 않고, 실내 산소를 태우지 않아 안전하고 건강한 조리 환경을 제공 합니다.

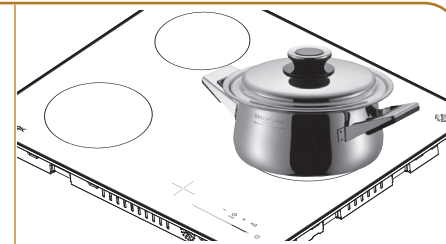

### 가스 걱정 없는 안전한 요리

과열 방지, 잠금 기능, 잔열 표시 기능으로 화상 등의 안전사고를 방지할 수 있습니다.

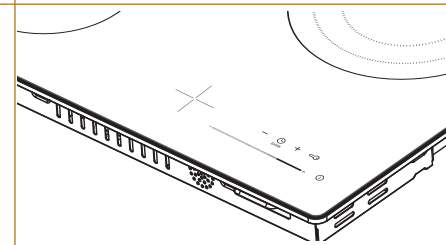

### 특화된 세라믹에서 원적외선이 가미된 맛있는 요리

원적외선 열이 음식에 전달되어 최적의 맛과 영양을 구현합니다.

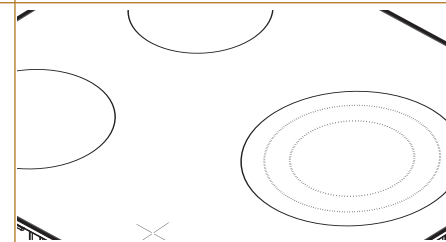

### 빠르고 강한 원적외선 발열체로 신속한 요리

하일라이트발열체(고강도 특수합금재질)의 순간적인 강한 화력으로 신속한 요리를 할 수 있습니다.



### 전기세 부담 없는 경제적 요리

가스처럼 대기 중 열손실이 없고, 전력 조절 등의 절전 기능으로 전기세 부담이 적습니다. 대기전력 1W이하로 전원스위치를 꺼놓으면 전기소모량을 최소화 할 수 있어 경제적입니다.

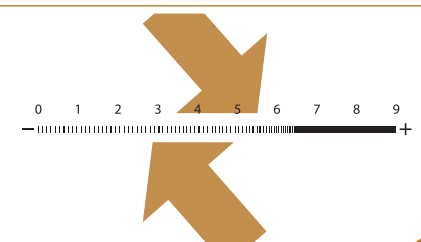



## 각 부의 명칭과 기능을 알아볼까요?

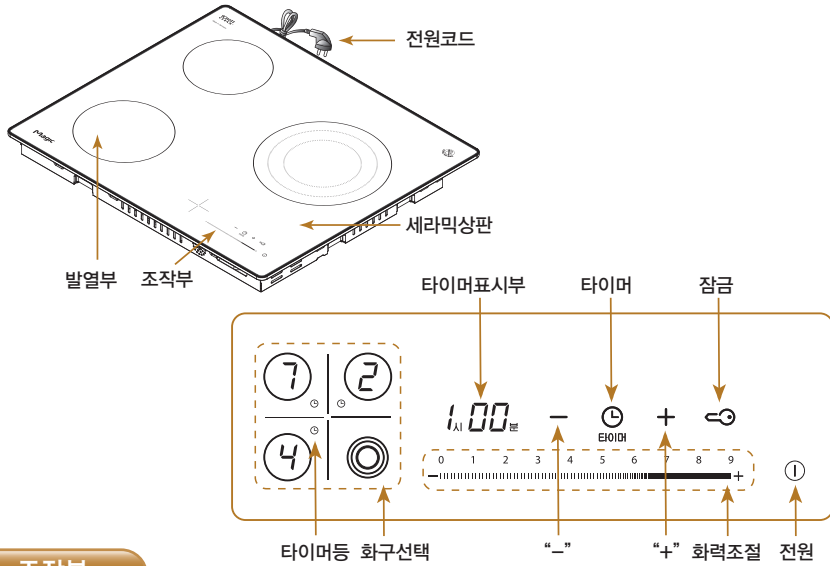

### 조작부

- 전 원 : 전원 ON/OFF기능
- 화구선택 : 작동할 화구선택기능
- 화력조절 : 슬라이드 화력조절기능
- 타이머 : 화구별 타이머 설정기능
- “-”, “+” : 타이머시간조절기능
- 잠 금 : 잠금기능설정 / 취소기능
- 타이머표시부 : 타이머시간표시
- 타이머등 : 화구별 타이머 설정시 점등

**⚠ 경고** 전열경고등이 켜져 있을 때에는 절대로 세라믹상판에 손대지 마십시오. 화상을 입을 우려가 있습니다.

### 발열부

- 대화구(트리플화구), 중화구, 소화구 별로 용기를 올려놓고 요리를 하는 발열부 영역입니다.

### 세라믹상판

- 강화세라믹 상판은 완전평면이므로 바닥이 평평한 그릇을 사용해야 합니다.

### 전원코드

- 전원전선의 끝단은 총 소비전력을 허용하는 콘센트와 플러그를 부착해야 합니다.
- 16A이상의 전류를 허용하는 접지된 전용콘센트를 연결하여 사용하십시오.

### 부속품

설 명 서	청소용 스크래퍼	폼테이프	고정클립 + 스크류
			각각 6개

(빌트인 설치시 사용)



## 사용방법을 알아볼까요?

### 사용방법

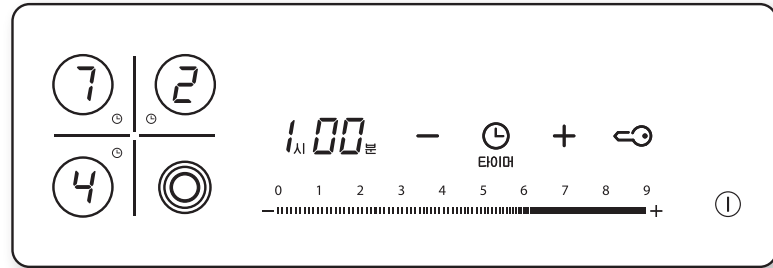

### 01 조리용기를 올려놓습니다.

조리용기의 크기는 세라믹상판에 표시되어 있는 원의 크기에 맞는 것을 사용하여 주십시오. 버너의 발열부보다 작거나 큰 조리용기를 사용하면 효율이 떨어질 수 있습니다.

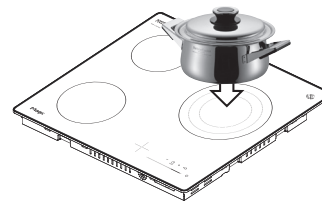

### 02 전원을 켭니다.

전원스위치를 길게 누르면 화구선택의 표시등이 켜집니다.

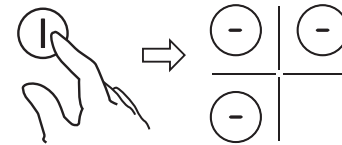

#### ☞ 참고

이때 히터의 동작이 바로 시작되는 것은 아니며 히터를 동작시킬 수 있는 준비 단계가 됩니다.

### 03 화구를 켭니다.

조리용기를 올려놓은 화구와 같은 위치의 표시가 있는 화구선택키의 중앙을 누르면 9단으로 켜집니다.

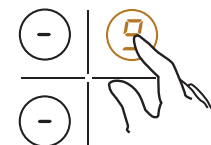

### 04 화력을 조절합니다.

화력조절키를 드래그하거나 원하는 화력 위치를 터치하여 화력을 조절합니다. 선택된 화력이 화구선택키에 표시됩니다.



#### ☞ 참고 : 고장이 아닙니다.

1. 전원을 켜고 얼마 후 과열방지를 위해 자동으로 꺼짐, 꺼짐이 반복합니다.
2. 3개화구를 동시 작동시에는 에너지 절약을 위하여 화구별로 순차적으로 꺼짐, 꺼짐을 반복하고 동일한 화력을 유지합니다.



## 사용방법을 알아볼까요?

### 05 트리플화구를 켭니다.

트리플화구선택키를 누르면 9단이 표시되고 화구가 작동합니다. 이때 트리플화구 확장키가 트리플상태로 켜지고 확장키를 눌러 조리영역을 조절할 수 있습니다.

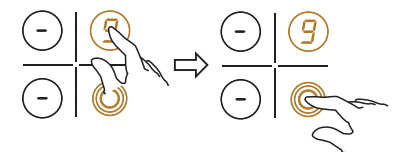

**참고**  
트리플화구 확장키를 누를때마다 트리플 → 더플 → 확장최소 순서로 작동합니다.

### 06 타이머 설정을 합니다.

타이머는 화구별로 설정 가능합니다. 화구선택키를 누르고 타이머키를 눌러 줍니다. “+”, “-” 키를 눌러 타이머 시간을 설정합니다. 설정이 완료되면 화구선택키의 타이머표시등이 켜지고 시간이 작동됩니다.



**참고**  
화구별로 선택하여 설정할 수 있습니다. 시간표시는 조리가 빨리 끝나는 화구의 시간을 우선적으로 표시합니다. 타이머 설정시간은 최대 3시간입니다.

### 07 자동으로 꺼집니다.

안전한 사용을 위하여 아래표의 시간 이상으로 조작이 없으면 화구가 자동으로 꺼지게 됩니다. 조작부에 국물이 넘치거나 행주나 걸레등이 스위치에 놓여져 있을 경우 이상동작하는 것을 방지하기 위하여 자동으로 전원이 꺼집니다.(약 9초동안 놀림시:rb가 표시 자동 전원 OFF)

**참고** : 화력단계별 자동꺼짐 시간

화력	9단	8단	7단	6단	5단	4단	3단	2단	1단
자동 꺼짐 시간	3시간	4시간	5시간	6시간	7시간	8시간	9시간	10시간	11시간

### 08 화상에 주의하세요!

화구를 끄고자 할때에는 화구선택키를 길게 눌러 주거나 화력조절키를 “0” 위치로 터치하면 됩니다. 작동중인 전체화구를 끄고자 할때에는 전원키를 길게 눌러주세요.

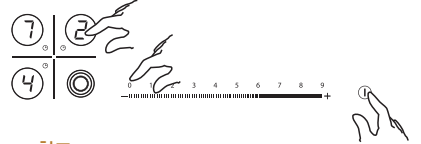

**참고**  
이때 화구는 꺼지지만 잔열표시등이 “H” 가 표시되어 있으면 세라믹상판이 뜨거우므로 손대지 마십시오. 화상의 위험이 있습니다.(60° 이하로 내려갈때까지 “H” 표시)

### 09 잠금기능 사용방법 입니다.

잠금기능은 전기레인지의 전원스위치를 켜고 사용대기중 또는 사용중에 오사용을 방지할 수 있는 기능으로 열쇠모양의 잠금스위치를 3초간 눌러 주시면 잠금표시등이 점등되면서 전원스위치를 제외한 다른 스위치는 동작되지 않습니다. (잠금기능 해제시 다시 잠금스위치를 3초간 눌러주십시오.)



## 사용방법을 알아볼까요?

### 타이머 설정기능

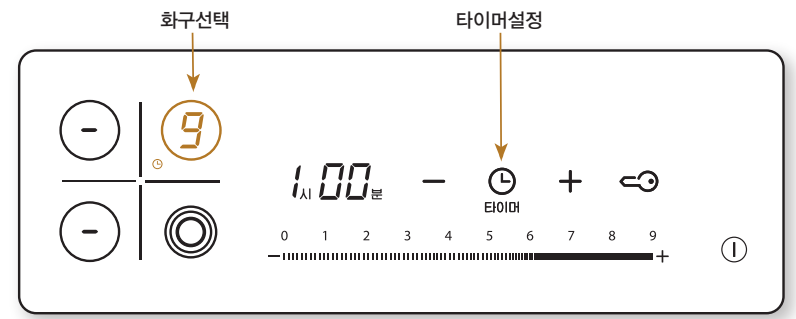

**01** 조리 도중 조리 종료 예약이 필요할 경우 사용합니다.



**02** 화구선택키를 이용하여 화구를 선택합니다.



**03** 타이머를 눌러 시간설정을 합니다. (화구선택후 5초간 타이머 설정이 가능합니다.)



**04** “-”, “+” 키를 눌러 시간을 설정합니다. (1분부터 최대3시간 설정가능) 길게 누르면 시간을 빠르게 설정할 수 있습니다. “+” 키는 시간이 순환됩니다.



**05** 시간 설정 후 키조작이 없으면 자동으로 타이머가 시작됩니다. (타이머 종료 후 자동으로 화구가 꺼집니다. 잔열이 남아있으니 잔열에 주의하세요.)



**06** 모든 화구 동작 중 화구선택키를 누르면 각 화구에 남아있는 시간을 알 수 있습니다. (타이머작동 중 시간연장을 원하시면 화구선택후 타이머를 재설정할 수 있습니다.)

**07** 두개 이상의 버너 동작 중 예약시간이 가장 적게 남은 화구를 우선적으로 표시합니다.





## 부가기능에 대하여 알아보을까요?

### 워머기능 사용방법 (3구 모두 사용가능)

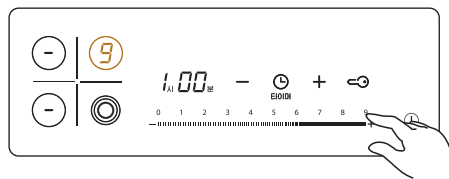

- 각 화구 사용중 화력조절키 9번을 3초이상 길게 누르면 워머기능이 작동합니다.  
(화구를 동시 사용중일때는 화구선택키를 누른 후 화력조절키 9번을 길게 눌러 주세요)
- 사용대기중 워머기능 사용시에도 화구선택키→화력조절키 9번 순서로 눌러주세요.

#### 참고

- 워머기능 작동시 화구선택 표시부에 "W" 이 표시됩니다.
- 트리플화구는 워머기능 작동시 확장취소 상태로 작동합니다.
- 워머기능을 끄고자 할 때에는 화구선택키를 길게 눌러주거나 화력조절키를 "0" 위치로 터치하면 됩니다.  
(작동중인 전체 워머기능을 끄고자 할때는 전원키를 길게 눌러주세요.)

### 워머기능

- 워머기능은 국이나 찜계 등의 조리가 완료된 뜨거운 상태의 음식을 보존하는 기능입니다.
- 각 화구에서 요리를 끝낸 후 드시기 전까지 따뜻한 상태로 보존이 가능합니다.

### 워머기능 사용시 주의사항

- ⚠ **주의** 이 기능은 뜨거운 상태의 요리를 식지 않도록 보존하는 기능입니다.  
차가운 요리를 데우는 경우에는 적합하지 않으므로 주의하여 사용하세요.
- ⚠ **주의** 보존시 요리물의 상태, 용기사이즈 등에 따라 보존성능이 차이가 날 수 있으므로  
주의하여 사용하세요.



## 부가기능에 대하여 알아보을까요?

### 전력제어기능

가정용 콘센트 16A 3,400W에 맞도록 3개 화구의 영역을 순차적으로 제어하여 전체 전력을 낮추어 주기 때문에 화재 위험 없이 안전하게 사용할 수 있으며, 전기 절약 효과도 있습니다.

#### ● 전력 조절 기능 예시 - 3개 화구 모두 사용 시

소화구와 중화구가 작동 중 동시에 대화구 작동시 대화구의 외곽 영역과 소화구가 순차적으로 작동합니다.  
(중화구+대화구 중앙, 외곽영역 → 중화구+대화구 중앙영역+소화구 작동이 반복)

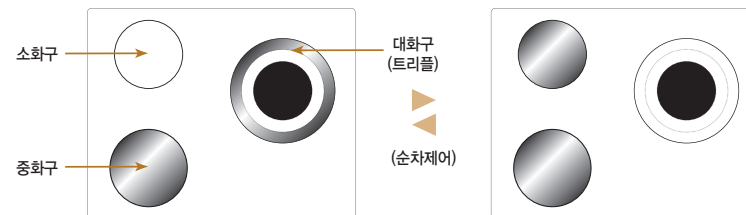

#### ● 전력 조절 기능 예시 - 2개 화구 작동시

중화구와 대화구(트리플화구) 동시 작동시 대화구의 중간 영역과 외곽영역이 순차적으로 작동합니다.  
(중화구+대화구 중앙, 외곽영역 → 중화구+대화구 중앙, 중간영역 작동이 반복)

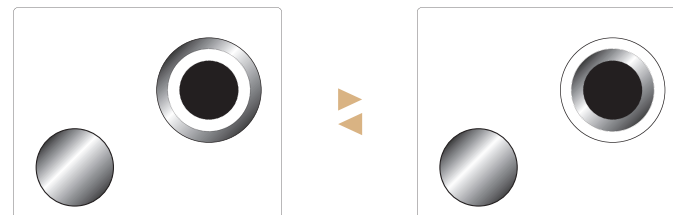

- 일반 가정에 적합하게 소비전력을 제어하기 위한 것으로 고장이 아니니 안심하고 사용하세요.
- 소화구 또는 중화구를 OFF시에는 대화구(트리플화구)를 외곽영역까지 확장형으로 사용할 수 있습니다.

### 절전기능

- 사용대기중 / 잠금설정 중 키조작이 10분간 없으면 절전상태로 변경됩니다.
- 절전상태 변경시 대기전력을 1W이하로 낮출수 있어 최소로 에너지를 절약할 수 있습니다.
- 화구사용을 원하시면 다시 전원키를 길게 누르고 사용대기상태로 변경하세요.
- 사용하지 않을때는 전원키를 눌러 절전상태로 변경하여 사용하세요.



## 설치방법을 알아볼까요?

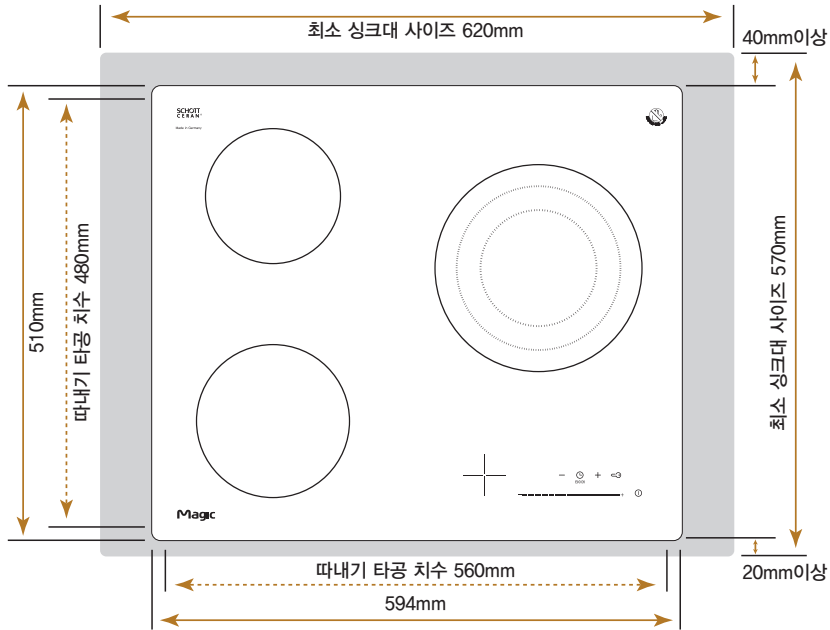

- ※ 싱크대의 크기에 따라 설치방법이 다를 수 있습니다.
- ※ 설치 전에 필히 전기용량을 확인하십시오.
- ※ 임의로 연장선을 사용하는 것은 화재의 위험이 있으므로 반드시 전용선을 사용하세요.
- ※ 싱크 상판 따내기 타공치수(가로x세로) : 560mm x 480mm
- ※ 세라믹 상판치수 (가로x세로) : 594mm x 510mm

### ⚠ 주의

설치시 반드시 지켜주십시오.

- 해당 모델은 3,400W의 고열량으로 용량에 맞는 전용 배선이 되어있는 전용 콘센트에 연결하여 주십시오. (누전차단기의 용량을 확인하시기 바랍니다.)
- 제품의 뒷부분은 벽면과 바닥면에서 최소 40mm이상 떨어뜨려 설치하십시오.
- 전기레인지의 밀면은 장시간 사용할 경우 고열상태가 되므로 플라스틱 바닥 등 내열온도가 낮은 곳에는 설치하지 마십시오.
- 목욕탕 등의 고온, 다습한 곳에서는 제품에 물이 접촉하거나 들어갈 수 있으므로 위험하니 설치하지 마십시오.
- 바닥이 울퉁불퉁하거나 경사진 불안한 장소와 주변에 인화성 물질이 있는 곳에서는 사용하거나 설치하지 마십시오.



## 설치방법을 알아볼까요?

⚠ 주의 설치시 반드시 지켜주십시오.

### 빌트인 설치방법

- 01 제품을 설치하기 전에 동봉된 폼테이프를 지정된 위치에 부착하고 CLIP을 스크류로 조립하여 주십시오.
  - 폼테이프를 부착하지 않으면 싱크대 안착면과 밀착 및 고정되지 않으며, 제품 내부에 물이 침투되어 고장의 원인이 됩니다.
  - 클립과 스크류는 총 6개가 제공되며 좌/우 각각 2개를 조립하고 싱크장의 상태에 따라 전면 또는 후면에 추가로 조립하여 주십시오.
- 02 제품을 싱크장 상판에 안착시켜 주십시오.
- 03 전원을 연결하여 주십시오.
  - 제품의 전원 연결은 전용 콘센트에 연결하여 주십시오. 타 제품과 같은 콘센트에 연결할 경우 화재의 위험이 있습니다.
  - 반드시 전문 설치 기사에 의해 설치하십시오.
  - 빌트인 설치시 전원연결선이 제품 밀면에 접촉되거나 지나가지 않게 설치해 주십시오.
- 04 옥내외 전원 공급상태를 확인합니다.
  - 전기레인지 설치 장소에는 정격용량에 맞는 콘센트가 설치되어 있어야 합니다.
  - 전기용량이 맞는 전원 콘센트가 설치되어 있지 않다면 접지가 되어있고 전기용량이 맞는 멀티탭을 사용하세요.

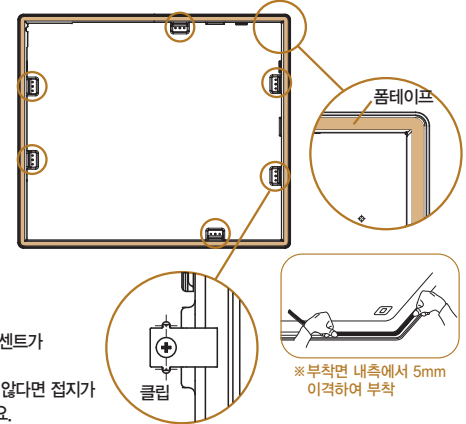

## 제품규격을 알아볼까요?

모델명	ERA-B700E		
최대소비전력	3,400W(전력조절기능)		
화구별 소비전력 (화장미사용시)	대화구(트리플 화구)	중화구	소화구
	800W/1,500W/2,300W	1,400W	1,100W
정격전압	AC 220V, 60Hz		
안전장치	잔열표시, 과열방지기능, 잠금기능 및 키즈락 기능		
제품크기(단위:mm)	594(W) x 510(D) x 50(H)(매입깊이 43.5)		
제품중량	9.3kg		
화구지름(단위:mm)	대화구:230, 중화구:170, 소화구:150		

◆ 본 제품의 외관 디자인 및 제품 제원은 제품의 품질향상을 위하여 소비자에게 예고없이 변경 될 수 있습니다.





## 청소하는 방법을 알아보까요?

### ⚠ 경고

청소는 반드시 전기레인지의 전원을 끄고 실시하세요.

- ◆ 조리 후 즉시 청소를 하시면 잔열에 의한 화상의 위험이 있으므로 완전히 식은 후에 전원을 차단한 후 청소해 주세요.
- ◆ 큰 덩어리는 상판을 살짝 가열한 후 동봉된 스크래퍼로 밀어서 떼어냅니다.
- ◆ 시간이 많이 지난후에 청소를 하시면 청소가 잘 되지 않을수 있으니 오염이 생긴이후 1~2시간내에 청소를 해주세요.
- ◆ 제품을 물에 담그거나 물을 뿌리지 마십시오.
- ◆ 오염의 정도에 따라 전용세정제 사용 여부를 결정해 주세요. 작은 오염의 경우 전용세정제를 사용하지 않아도 청소가 가능합니다.
- ◆ 제품 청소 시 세라믹상판을 철 수세미, 연마제, 싱크용제, 날카로운 청소도구 등을 사용하여 청소하지 마십시오.
- ◆ 세라믹상판의 표면위에 소금이나 설탕이 눌러 붙으면 파손의 우려가 있으므로 즉시 청소해 주십시오.
- ◆ 제품 청소 시 분무식 살충제, 휘발유, 시너(신나), 벤젠, 증기청소기 등은 사용하지 마십시오.
- ◆ 평상시 세라믹상판은 음식물 등에 의한 오염이 되었을 때 즉시 제거하고 항상 청결한 상태를 유지해 주십시오.
- ◆ 전기레인지의 세라믹 상판 제조사인 쇼트세란 사가 인증하는 'SCHOTT CERAN' 로고가 새겨진 전기레인지 전용 클리너 사용을 권장합니다.



## 고장 진단요령을 알아보까요?

증 상	원인 및 조치방법
화구가 가열되지 않아요	<ul style="list-style-type: none"> <li>• 전원 스위치가 켜졌는지 확인하세요.</li> <li>• 화력표시등이 8~9단인지 확인해 주세요. 1~5단에서는 가열이 늦어집니다.</li> <li>• 사용전압이 220V인지 확인하세요.</li> <li>• 전원플러그가 콘센트에 확실히 꽂혀있는지 확인하세요.</li> </ul>
화구가 켜졌다 꺼졌다 해요	<ul style="list-style-type: none"> <li>• 일정한 온도상태를 유지하기 위하여 온도조절스위치가 작동하는 것이며, 고장이 아닙니다.</li> <li>• 원격외선 히터의 장점인 잔열을 이용하기 위해 적절한 온도에 맞도록 버너가 켜졌다 꺼졌다 하면서 불필요한 에너지의 낭비를 방지하고, 일정온도를 유지시키면서 동작되기 때문이며 고장이 아닙니다.</li> </ul>
요리가 잘 안돼요	<ul style="list-style-type: none"> <li>• 화력표시등이 9단으로 조작되었는지 확인하세요.               <ul style="list-style-type: none"> <li>- 일단 끓는점(끓기시작)에 도달하면 5~7단으로 내려서 조리해 주세요. (음식의 종류에 따라 다를 수 있습니다.)</li> </ul> </li> <li>• 요리용기의 밑면이 세라믹 상판의 발열부보다 약간 크거나 같는지 확인하세요.               <ul style="list-style-type: none"> <li>- 화구와 일치하지 않는 용기를 사용할 경우 열의 손실로 인해 요리시간이 길어질 수 있습니다.</li> </ul> </li> <li>• 용기의 바닥면이 세라믹 상판과 밀착될 수 있는 평평한 것을 사용했나요?               <ul style="list-style-type: none"> <li>- 만약 평평하지 않은 경우 열손실이 발생하여 조리시간이 길어질 수 있습니다.</li> </ul> </li> <li>• 요리에 맞게 화력 설정이 되어 있는지 확인해 주세요.</li> </ul>
화구영역이 켜졌다 꺼졌다 해요.	<ul style="list-style-type: none"> <li>• 전력제한 기능이라는 제어 기술입니다.               <ul style="list-style-type: none"> <li>- 출력이 3.5kw 이상이 되면 자동으로 화구 영역별로 순차 작동합니다.</li> <li>- 효율적이고 안전하게 사용할 수 있는 제어 기술입니다. 고장이 아닙니다.</li> </ul> </li> </ul>
집전원이 차단되요	<ul style="list-style-type: none"> <li>• 콘센트가 과열로 인하여 손상되었을 경우 집전원이 차단될 수 있습니다. 즉시 콘센트를 교체하여 주세요.</li> <li>- 누전차단기의 이상유무를 확인하세요. - 집 전원의 용량이 부족하지 확인하세요.</li> <li>- 집 전원의 용량이 부족한 경우 필히 전기 공사를 하거나, 화구 사용을 전기용량에 맞춰서 사용하셔야 합니다. (3개중 2개 화구만 켜기)</li> </ul>
누전차단기가 내려가요	<ul style="list-style-type: none"> <li>• 가정용 콘센트는 보통 15~16A (3,300W~3,520W)정도이고, 본 제품은 3,400W입니다.</li> <li>- 누전차단기의 용량을 확인하시고, 전용선에 연결되어 있는지 확인하세요.</li> <li>- 콘센트에 다른 전기용품이 연결되어 있는지 확인하세요.</li> <li>- 반복적으로 발생될 때는 고객상담실로 연락해 주십시오.</li> </ul>
대버너 전 영역의 히터가 작동이 안돼요	<ul style="list-style-type: none"> <li>• 소화구와 중화구가 ON 상태인지 확인하세요.(전력제한 가능, 13page 참조)</li> </ul>
세라믹 상판 터치패드 시간 표시등에 "H" 코드가 뜨고, 작동이 안돼요.	<ul style="list-style-type: none"> <li>• 제품이 지나치게 과열이 된 상태입니다. 제품을 식힌 후에 사용하세요.</li> <li>• 전원키를 눌러 전원을 OFF한 후 다시 사용하세요.</li> <li>• 반복적으로 발생할때는 고객상담실로 연락해 주십시오.</li> </ul>
세라믹 상판 터치패드 시간 표시등에 "rb" 코드가 뜨고, 작동이 안돼요.	<ul style="list-style-type: none"> <li>• 조작부의 일부가 약 9초간 연속으로 눌러 있으면 오동작으로 판정하여 모든 화구를 소화하고 "rb" 를 표시합니다.</li> <li>• 조작부를 깨끗히 청소하시고 전원키를 눌러 전원을 OFF하신 후 다시 사용하세요.</li> </ul>

# Memo

## 제품보증서

### 전기레인지 (가정용)

품질보증기간 1년  
부품보증기간 3년

서비스에 대하여

저희 동양매직에서는 품목별 소비자 분쟁해결 기준(공정거래위원회 고지 2009-1호)에 따라 아래와 같이 제품에 대한 보증을 실시합니다. 서비스 요청시 매직서비스(주) 또는 지정된 협력사에서 서비스를 합니다.

판매자 상호 및 연락처	(☎ )
구입일 (판매자 기입란)	년 월 일

- 일반 제품을 영업용도로 전환하여 사용할 경우의 보증기간은 반으로 단축 적용됩니다. (영업장, 합숙시설, 공공장소 등)
- 품질보증기간은 제품 구입일자 부터 기산하며, 구입일을 확인할 수 없을 때는 제품제조일 또는 수입통관일로 부터 3개월이 경과한 날부터 품질보증기간을 기산합니다.

### ● 소비자 분쟁해결 기준

소비자 피해 유형	품질보증기간 이내	품질보증기간 이후
• 구입 후 10일 이내에 중요한 수리를 요할 때	제품교환 또는 구입가 환급	해당 없음
• 구입 후 1개월 이내에 중요한 수리를 요할 때	제품교환 또는 무상수리	해당 없음
• 제품 구입시 운송과정 및 제품설치 중 발생한 피해	제품교환	해당 없음
• 교환된 제품이 1개월 이내에 중요한 수리를 요하는 고장발생	구입가 환급	해당 없음
• 교환 불가능시	구입가 환급	해당 없음
• 동일하자로 2회까지 고장 발생시	무상수리	유상수리
• 동일하자로 3회째 고장 발생시	제품교환 또는 구입가 환급	유상수리
• 서로 다른 하자로 5회째 고장 발생시	제품교환 또는 구입가 환급	유상수리
• 소비자가 수리 의뢰한 제품을 사업자가 분실한 경우		장애 감가상각한
• 부품보증기간 이내 수리용 부품을 보유하고 있지 않아 수리가 불가능한 경우	제품교환 또는 구입가 환급	전액 금액에 구입가의 5%를 기산하여 환급
• 수리용 부품은 있으나 수리가 불가능한 경우	제품교환 또는 구입가 환급	장애 감가상각 후 환급

### ● 소비자의 고의, 과실로 인한 고장인 경우

소비자 피해 유형	품질보증기간 이내	품질보증기간 이후
• 수리가 불가능한 경우	유상수리에 해당하는 금액정수 후 제품교환	유상수리 금액정수 후 감가상각 적용 제품교환
• 수리가 가능한 경우	유상수리	유상수리

### ● 무상서비스

- 품질보증기간 이내에 정상적인 사용상태에서 발생한 고장 또는 결함.
- 당사에서 인정한 설치/서비스 기사가 수리한 후 2개월 이내에 동일부위 재고장 발생시.

### 유상서비스

고장이 아닌 경우  
(가구세척, 조정, 사용설명, 설치 등 제품고장이 아닌 경우)

- 사용설명 및 분해하지 않고 간단한 조정시
- 인터넷, 인데나, 유선번호 등 외부환경 문제시
- 배송된 제품 초기 설치 및 판매장에서 부실하게 설치해 주어 재설치 시
- 제품의 이동, 이사 등으로 인한 설치 변경시
- 제품 내부 먼지 세척 및 이물 제거시
- 타사 제품(소프트 웨어 포함)으로 인한 고장 및 고장 설명시
- 구입시 고객요구로 설치한 후 재설치시
- 고객의 필요에 따른 서비스 요청시(해당제품)  
(가스제품 열량변경, 제품청소 등)

### 소비자 과실로 고장인 경우

- 소비자의 취급 부주의 및 잘못된 수리로 고장 발생시
- 가스종류, 가스압, 전기용량을 틀리게 사용하여 고장이 발생한 경우(해당제품)
- 외부 충격이나 떨어뜨림 등에 의한 고장, 손상 발생시
- 당사에서 미지정된 소모품, 옵션품 사용으로 고장 발생시
- 당사에서 인정하지 않은 사람이 설치 또는 서비스를 실시하여 고장 발생시
- 사용설명서 내에 '주의사항'을 지키지 않아 고장 발생시

### 그 밖의 경우

- 천재지변(낙뢰, 화재, 염해, 수해 등)에 의한 고장 발생시
- 소모성 부품의 수명이 다한 경우 (소모성 부품은 별도 표기)
- 기본 설치 조건 외 추가설치시 유상 청구
- 전제품 구입시 외관품 수리는 유상 청구

※ 고장이 아닌 경우 서비스를 요청하면 요금이 청구되므로 서비스 신청전 사용설명서를 참고해 주십시오.  
※ 이 보증서는 대한민국에서만 사용되며 다시 발행하지 않으므로 사용설명서와 함께 잘 보관해 주십시오.

동양매직  
www.magic.co.kr



한국서비스품질  
우수기업  
Excellence  
Service  
Quality

서비스도 매직이 최고입니다.

1544-7784

[www.magic.co.kr](http://www.magic.co.kr)

사후봉사가 우수한 기업에 대한 품질을 국가기관에서 보증하는  
인증마크입니다.

- 고객상담실에서는 고객센터의 일환으로 고객께서  
구입·사용중인 제품중에서 소모품인 식기세척기 세제, 린스  
/공기청정기 필터/정수기필터/비데필터/ 연수기 재생용액 등을  
통신판매 하고 있습니다.