

Magic

스 팀 오 븐 Steam Oven

EON-A201S
EON-A203SY

한국서비스품질 우수기업
Excellent Service Quality

서비스도 매직이 최고입니다.

1577-7784

www.magic.co.kr

사후봉사가 우수한 기업에 대한 품질을 국가기관에서 보증하는 인증마크입니다.

- 고객상담센터에서는 고객서비스의 일환으로 고객께서 구입·사용중인 제품중에서 소모품인 식기세척기 세제, 린스/공기청정기 필터/정수기필터/비데필터/연수기 재생용액등을 통신판매 하고 있습니다.

안전한 사용을 위한 주의사항

제품을 보다 안전하게 사용하기 위해 꼭 읽어 주십시오

• 본 제품은 이런 장점이 있습니다.	2p
• 안전한 사용을 위한 주의사항	3~10p
• 스팀 오븐의 설치 방법을 알아볼까요?	11p
• 가스연결은 어떻게 하나요?	12p
• 각부의 명칭과 기능을 알아볼까요?	13p
• 부속품 및 사용방법에 대하여 알아볼까요?	14p
• 탭버너부 조리방법을 알아볼까요?	15p
• 탭버너부 사용방법을 알아볼까요?	16p
• 요리에 따른 조리 용기에 대하여 알아볼까요?	17p
• 조작부 이름과 기능을 알아볼까요?	18p
• 스팀세척 (오븐내부청소기능입니다.	19p
• 물통의 조립 방법입니다.	20p
• 제품을 처음 사용하기전에	21p
• 자동요리 (오븐, 구이, 스팀, 웰빙, 발효)를 알아볼까요?	22~31p
• 예열기능 사용 방법을 알아볼까요?	32~33p
• 수동요리 (오븐, 구이, 스팀, 데우기, 해동, 발효)를 알아볼까요?	34~41p
• 요리예약 설정방법에 대하여 알아볼까요?	42p
• 시계 설정방법에 대하여 알아볼까요?	43p
• 어린이 안전 잠금장치 입니다.	44p
• 사용 후 청소방법에 대하여 알아볼까요?	45p
• 고장? 이런 경우는 어떻게 조치하면 되나요?	46p
• 자가 진단 표시부 입니다.	47p
• 이런경우는 제품문제가 아닙니다.	48~49p
• 폐기전제품 처리 안내 입니다.	50p
• 제품규격을 알아볼까요?	51p

• 사용 전에 "안전한 사용을 위한 주의 사항" 을 반드시 읽어 보시고 정확하게 사용하여 주십시오.

• 읽어 보신 후 누구나 언제라도 볼 수 있는 장소에 보관하여 주십시오.

• 본 제품은 국내(대한민국)용 입니다.
전원, 전압이 다른 국외에서는 사용할 수 없습니다.

*외관은 품질의 향상을 위하여 예고없이 변경될 수 있습니다.



본 제품은 이런 **장점**이 있습니다.

100℃ 스팀을 최고 250℃까지 순간 가열한 고온의 미세한 스팀이 요리물 전체를 감싸 조리물 내부까지 빠르게 전달되어 지방과 염분 감소, 비타민을 보존하는 특화된 오븐입니다.

구분	설명
순간 스팀 발생 기능	조리시작 후 약1분30초 이내 스팀이 발생하여 조리시간을 단축시킵니다.
컴팩트한 오븐	컴팩트한 디자인의 실속형 최적의 오븐용량을 채택하였습니다.
43가지 자동요리	오븐, 구이, 스팀, 웰빙, 발효의 43가지 요리에 따른 최적의 조리 조건을 구현하였습니다.
요리 예약기능	미리 요리를 준비하여 온도, 시간을 예약하면 원하는 시간에 완성된 요리를 맛보실 수 있습니다.
스팀에 의한 웰빙 요리	100℃ 이상의 고온 스팀으로 조리를 함으로써 음식물의 영양분 파괴를 최소화하고 음식재료의 고유색상이나 맛을 유지시켜 줍니다.
조작이 편리한 그래픽 LCD 채용	조작이 편리한 그래픽 LCD와 안내형 프로그램을 채용하여 남녀노소 누구나 쉽게 조작 할 수 있습니다.
구이요리의 최적화	컨벡션구이 기능을 통해 조리시 발생하는 냄새와 연기를 최소화 하여 쾌적한 구이환경을 조성하였습니다.
에너지 절약	제품을 사용하지 않을 때는 자동으로 절전모드가 작동하여 에너지를 절약합니다.
자가 표시기능	제품의 현재 작동단계를 표시해주므로 편리하게 이용하실 수 있습니다.



안전한 사용을 위한 **주의사항**

- 다음 지시되어 있는 사항들은 제품을 안전하고 정확하게 사용하여 예상치 못한 위험이나 손해를 예방하기 위한 것이므로 반드시 지켜주시기 바랍니다.
- 안전과 관련된 주의사항은 잘못 사용할 경우 예상되는 위험과 손해의 크기정도 그리고 위험발생의 긴급정도에 따라서 다음과 같이 구분하고 있습니다.

경고 지시사항을 위반할 경우 심각한 상해나 사망이 발생할 가능성이 있는 경우

주의 지시사항을 위반할 경우 경미한 상해나 제품손상이 발생할 가능성이 있는 경우

- 이 그림기호는 위험을 끼칠 우려가 있는 사항과 조작에 대하여 주의를 환기시키기 위한 기호입니다.
- 이 그림기호는 해서는 안되는 금지표시 기호입니다.
- 이 그림기호는 반드시 지켜야 하는 지킴표시 기호입니다.

경고

- 전원코드를 무리하게 구부리거나 무거운 물건에 눌러 파손되지 않도록 하세요.
 - 화재 및 감전의 위험이 있습니다.

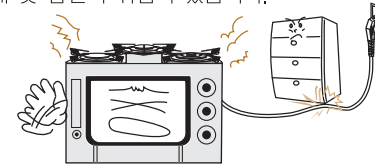

- 멀티 콘센트(220V, 15A이상) 사용 시 여러 기기를 동시에 사용하지 마세요.
 - 콘센트 이상 발열로 인한 화재의 위험이 있습니다.
 - 차단기가 작동하여 전원이 꺼질 위험이 있습니다.

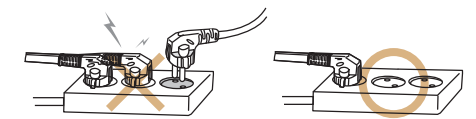

- 젖은 손으로 전원 플러그를 만지지 마시고, 제품 청소나 손질할 때 전원플러그를 뽑아 주세요.
 - 이상 작동으로 인한 감전, 상해, 화재의 위험이 있습니다.

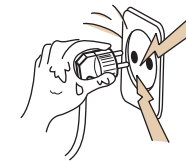

- 외출이나 취침 시 또는 사용 후 반드시 제품의 전원코드를 뽑아 주세요.
 - 절연 약화에 의한 감전, 누전, 화재의 원인이 됩니다.

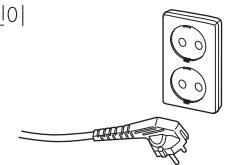

- 전원코드가 제품의 윗면, 밑면, 옆면, 뒷면 또는 배기부나 발열부 등에 닿지 않도록 하세요.
 - 전원코드가 녹아 화재, 폭발, 질식, 누수의 위험이 있습니다.

- 전원코드를 잡고 빠지지 마세요.
 - 코드부분이 망가질 경우 화재 및 감전의 위험이 있습니다.

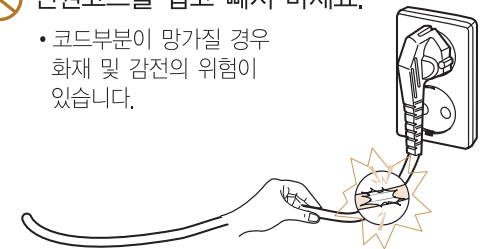



안전한 사용을 위한 주의사항

경고

⚠ 본 제품은 교류 220V 전용제품입니다. 전원 플러그는 반드시 접지된 220V 전용 콘센트를 사용하세요.

- 고장 및 누전시 감전의 우려가 있습니다

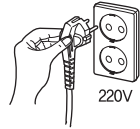

⚠ 연장콘센트는 접지형 콘센트를 사용하고, 동시에 접지형 벽면콘센트에 꽂아서 사용하세요.

- 비접지형 사용 시 감전 및 상해의 원인이 됩니다.

⚠ 다음과 같이 사용설명서에 명시되지 않은 다른 용도로는 사용하지 마세요. (과열이나 이상동작을 하여 화재의 위험이 있습니다)

- 습기 말리기(옷, 신문, 인형, 소형가전제품, 휴대용 기기, 애완동물 등)
- 난방용 등
- 시험용(대학, 회사 등)

⊘ 제품을 물에 담그거나 제품 내부에 물이 들어가지 않게 하세요.

- 화재 및 감전의 위험이 있습니다.

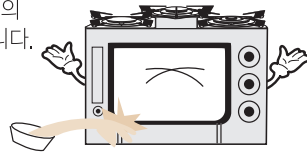

⚠ 조리실 내부의 각종 내용물 (사용설명서, 오븐장갑 등) 은 빼내신 후 사용하세요.

- 화재의 위험이 있습니다.

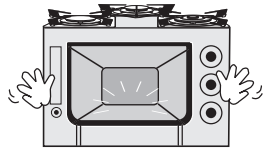

⊘ 조리실이 비어있는 상태에서 동작하지 마세요.

- 화재 및 제품 고장의 원인이 됩니다. (단, 공연소, 스팀세척, 예열 중일 때는 제외)

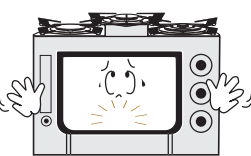

⊘ 음식물은 사용 설명서에 명시된 시간 이상으로 가열하지 마세요.

- 불꽃이 튀어 화재 및 화상의 위험이 있습니다.



⊘ 어린이가 접근해 만지거나 조작하지 않도록 하세요.

- 화상이나 화재의 위험이 있습니다.

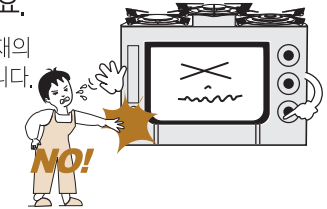

⚠ 조리물을 잡지, 신문지 등으로 포장하여 가열하지 마세요.

- 화재의 원인이 됩니다.

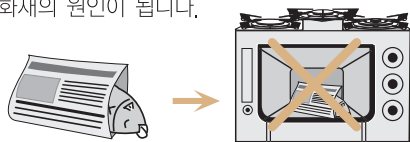

⚠ 조리 전에 음식물이 상했는지 확인하세요. (특히, 여름철 요리예약 시 주의하세요)

- 식중독의 원인이 됩니다.



안전한 사용을 위한 주의사항

경고

⚠ 요리 종료 후 용기를 꺼낼 때는 반드시 조리용 장갑을 사용하세요.

- 화상의 위험이 있습니다.



⊘ 조리 전후에 오븐도어를 연 상태에서 도어 위에 음식물 또는 무거운 물건을 올려 놓지 마세요.

- 제품 파손 및 화상을 입을 수 있습니다.



⊘ 요리 중에는 절대로 잠들거나 자리를 떠나지 마세요.

- 과열에 의한 제품 손상이나 화재의 위험이 있습니다.

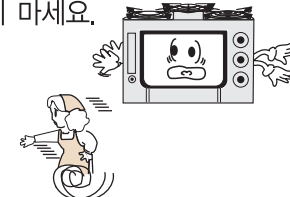

⚠ 오븐을 사용할 때 반드시 내열 용기를 사용하세요.(단, 발효요리 제외)

- 오븐을 사용할때 용기는 요리 가이드를 참조하세요.
- 과열에 의해 화재의 위험이 있습니다.



⚠ 제품을 서비스기사 외에 절대로 분해, 수리, 개조를 하지 마세요.

- 이상 작동으로 인한 감전, 상해, 화재의 위험이 있습니다.



⊘ 점화불량 시 조치사항 ?? ??

- 점화불량 시에는 계속적으로 점화 시도를 하지 마시고 고객센터 (척척박사)로 연락하세요.

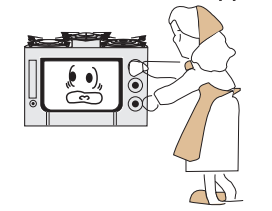

⚠ 제품을 단단하고 수평한 곳에 설치 하세요.

- 화재 및 상해의 위험이 있습니다.



⚠ 케이스 내부 및 배기구에 핀이나 철사 등의 금속물을 넣지마세요.

- 감전에 의한 상해의 위험이 있습니다.

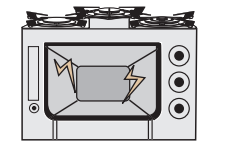

⚠ 사용 전, 청소 후 부속품 정위치에

- 사용 전이나 청소 후 버너캡, 삼발이 등의 부속품은 정위치에 놓아주세요.
- 점화불량, 폭발점화, 가스 누출에 의한 상해 위험이 있습니다.



⊘ 타기 쉬운 물건을 제품 옆에 두지 마세요.

- 커튼, 이불, 옷 등의 불에 타기 쉬운 물질 근처에 제품을 설치하지 마세요.
- 화재의 위험이 있습니다.

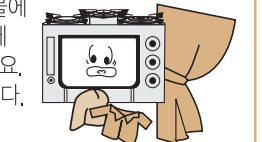



안전한 사용을 위한 주의사항

주의

⚠️ 가스가 새고 있을 때는 중간밸브를 잠그고 환기를 시킨 후 고객센터 (척척박사)로 연락 하세요.

(각종 스위치 등의 전기기기는 절대 조작하지 마세요.)

- 화재나 폭발의 위험이 있습니다.

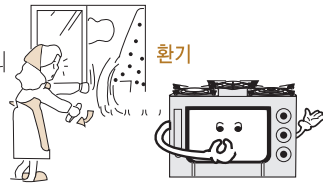

⚠️ 제품 사용 시에는 반드시 환풍기나 창문을 열어 환기를 시켜 주세요.

- 두통이나 일산화탄소 중독의 위험이 있습니다.

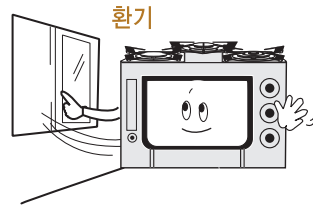

⚠️ 가스호스 및 기타 급/배수호스가 제품의 윗면, 밑면, 옆면, 또는 뒷면 중앙의 배기구나 발열부 등에 닿지 않도록 하세요. 만일 배기구나 발열부위에 설치되거나 제품에 끼여 설치되면 가스호스 및 급/배수호스가 녹아 화재, 폭발, 질식, 누수의 위험이 있습니다.

화재위험!

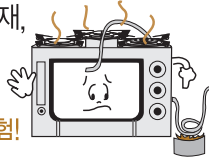

⚠️ 요리중에는 옷, 앞치마 등이 제품의 화기에 닿지 않도록 하세요.

- 화재 및 화상의 위험이 있습니다.

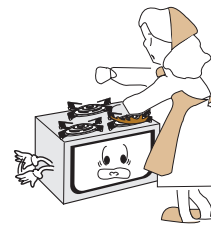

⚠️ 외출이나 취침 시 또는 사용 후 반드시 제품을 소화시키고 가스밸브를 잠궈주세요.

- 과열 및 폭발로 인한 화재의 위험이 있습니다.

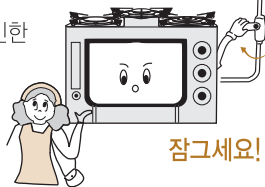

⚠️ 배기구에 냄비나 냄비손잡이, 행주, 수건 등의 인화물질을 놓지 마세요.

- 과열에 의한 화재나 화상의 위험이 있습니다.

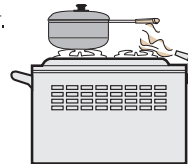

⚠️ 바닥이 좁거나 불룩한 냄비 또는 마블냄비 등 바닥이 불안정한 냄비를 사용하지 마십시오.

- 요리할 때 냄비가 넘어져 화상 및 부상을 입을 수 있습니다.

⊘ 화구보다 큰 보조용구 또는 숟이나 맥반석 또는 도자기류를 사용하지 마십시오.

- 불완전 연소로 인한 일산화탄소 중독 및 이상 과열로 인한 화재 또는 제품파손의 원인이 됩니다.

⚠️ 조리 중 또는 조리 직후 오븐도어를 열때 도어에 얼굴이나 신체를 가까이 하지 마세요.

- 열기 및 스팀에 의한 화상의 위험이 있습니다.
- 사용 중에는 가급적 도어를 열지 마시고 도어를 열 때는 뜨거운 스팀이 나오니 얼굴이나 신체를 가까이 하지 말아주세요.



안전한 사용을 위한 주의사항

주의

⚠️ 호스연결구, 중간밸브 등의 연결부는 비눗물로 누설여부를 확인하세요.

- 가스누설에 의한 화재나 폭발의 위험이 있습니다.

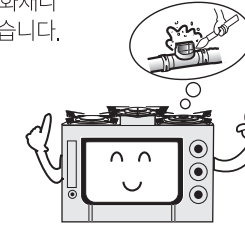

⚠️ 제품은 환기가 잘 되는 곳에 설치하세요.

- 불완전 연소에 의한 일산화탄소 중독의 위험이 있습니다.

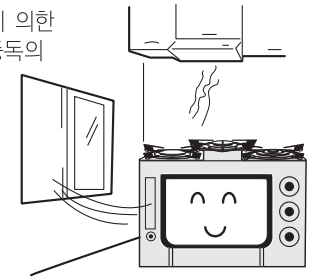

⚠️ 가스호스는 꺾이거나 눌러지 않도록 하세요.

- 가스누설에 의한 화재 및 불완전 연소에 의한 일산화탄소 중독의 위험이 있습니다.

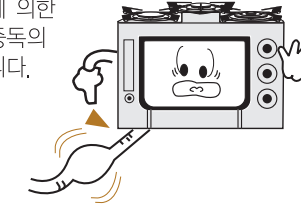

⚠️ 정전 시에는 성냥불, 라이타불로 점화시키지 마세요.

- 화재나 화상의 위험이 있습니다.

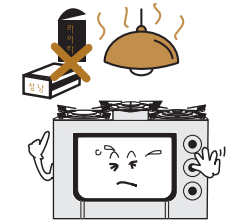

⚠️ 제품 통풍구에 젓가락, 핀, 손가락을 넣지 마세요.

- 감전에 의한 상해의 위험이 있습니다.

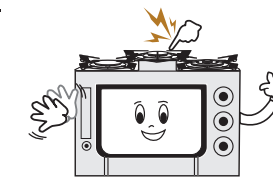

⚠️ 행주나 걸레, 수건등과 음식물 부스러기 등이 오븐이나 그릴도어에 끼워진 채로 요리하지 마세요.

- 제품의 손상이나 화재의 위험이 있습니다.

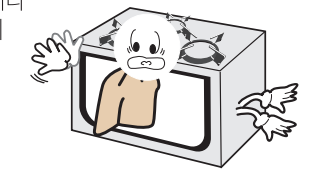

⚠️ 습기가 많거나 물이 튀는 곳에 설치하지 마세요.

- 감전이나 화재의 위험이 있습니다.

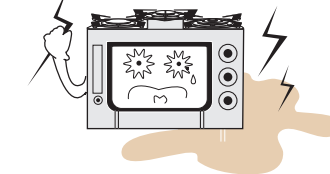

⚠️ 사용 중 또는 사용 직후에 오븐도어에 물을 떨어뜨리지 마세요.

- 유리파손 및 상해의 위험이 있습니다.





안전한 사용을 위한 주의사항

주의

⊘ 요리 중 또는 요리종료 직후에는 본체가 뜨거우므로 접촉하지 마세요.

- 화상의 위험이 있습니다.

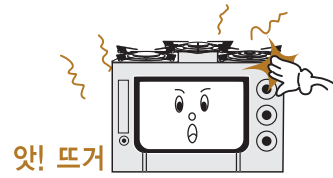

⚠ 조리 완료 후에 물통 및 물받이의 잔수를 반드시 비워주세요.

- 장시간 방치시 물 부패의 원인이 됩니다.
- 물받이 물넘침의 원인이 됩니다.

⊘ 플라스틱 또는 종이 용기에 식품을 직접 넣고 가열하지 마세요.

- 용기가 변형되고 화재의 위험이 있습니다. (발효시 제외)



⊘ 오븐사용 시 절대로 밀폐된 용기를 넣어 사용하지 마세요.

- 용기 폭발에 의한 제품 파손의 원인이 됩니다. (발효시 제외)

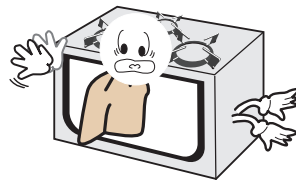

⊘ 손상된 전원 플러그나 코드, 헐거운 콘센트는 사용하지 마세요.

- 감전 및 화재의 원인이 됩니다.
- 전원코드 파손시 구입처 및 서비스센터에 문의하여 교환하십시오.

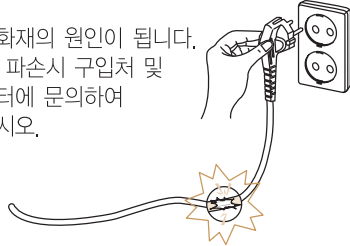

⊘ 승압 트랜스를 절대 사용하지 마세요.

- 절연 약화에 따른 감전, 누전, 발화의 위험이 있습니다.

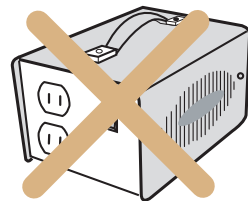

⚠ 껍질이 단단한 열매(밤, 호두 등)나 음식물은 반드시 칼집을 낸 후 가열하세요.

- 내부 팽창에 의해 터질 우려가 있습니다.
- 달걀은 가열하면 폭발이나 파열의 위험이 있으므로 스팀요리 할 때를 제외하고는 반드시 호일을 감싸 조리하세요.

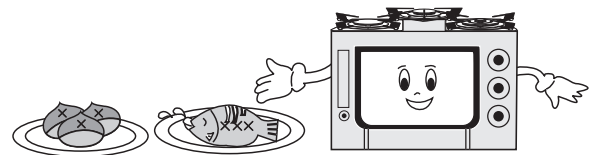

안전한 사용을 위한 주의사항

주의

⚠ 조리 직후에는 매우 뜨거우므로 주의하세요.

- 특히 데우기 한 음식을 어린이에게 줄 때는 뜨겁지 않도록 주의하여 주세요.

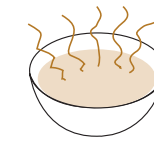

⚠ 이상한 소리나 냄새 또는 연기가 나면 즉시 전원플러그를 뽑고 문을 닫아 둔 채로 고객센터(척척박사)로 의뢰하세요.

- 상담전화 : 1577-7784



⊘ 제품 청소 시 시너, 벤젠, 왁스 등을 사용하지 마세요.

- 제품의 변색, 벗겨짐 등 제품 외관 손상의 원인이 됩니다.

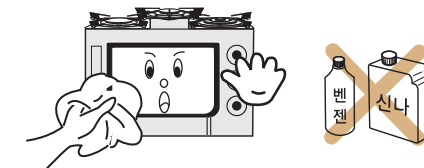

⚠ 장시간 사용하지 않을 때는 전원플러그를 뽑아 주세요.

- 절연 약화에 따른 감전, 누전, 발화의 위험이 있습니다.

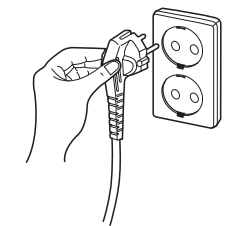

⚠ 신체접촉에 의한 화상 주의

- 요리 시 및 요리 직후 30분간은 상판(GLASS), 오븐도어, 그릴에 손이나 인체의 일부가 닿지 않도록 하세요. 화상의 위험이 있습니다.



⚠ 요리 완료 후 취급주의

- 요리 후 음식물을 꺼낼 때는 뜨거우니 오븐장갑이나 그릴용손잡이를 사용하여 인체에 닿지 않도록 하세요. 화재나 폭발의 위험이 있습니다.



⚠ 폭 조절가능한 오븐용기 사용금지

- 육류요리등 기름을 많이 사용하는 요리는 폭 조절이 가능한 오븐용기를 사용하지 마세요. 기름이 새어나와 제품손상 및 화재의 위험이 있습니다.

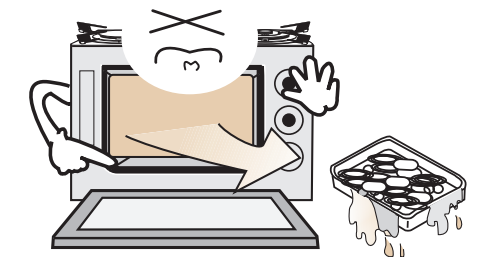



안전한 사용을 위한 주의사항

주의

사용가스 확인

- 사용가스는 제품 명판에 지정된 가스만 사용하세요.
불완전 연소에 의한 일산화탄소 중독 및 불착화, 폭발점화 등의 위험이 있습니다.

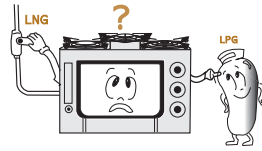

바람이 부는 곳에 설치금지

- 바람이 부는 곳에 설치하지 마세요.
불완전 연소에 의한 중독의 위험이 있습니다.

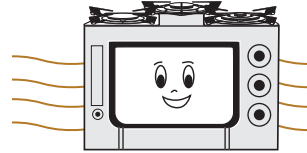

필요 이상의 큰 용기 사용금지

- 제품에 필요 이상의 큰 용기를 올려 사용하지 마세요.
제품 과열 및 불완전 연소의 원인이 됩니다.

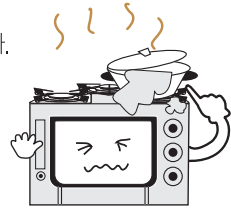

버너 사용 시 빈 용기 사용금지

- 용기를 올려놓지 않거나 빈 용기를 올려놓고 제품을 사용하지 마세요.
제품 과열에 의한 화재나 화상의 위험이 있습니다.

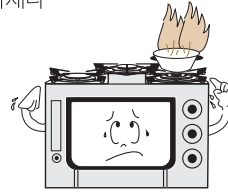

전기, 가전제품과 일정거리 유지

- TV, 라디오 등의 전기, 가전제품과는 70cm 이상의 거리를 유지하세요.
잡음 발생이나 오동작의 원인이 됩니다.

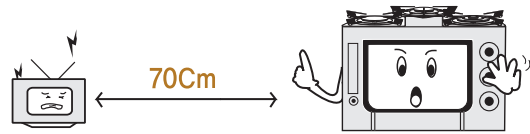

가스호스는 짧거나 늘어지지 않게

- 가스호스는 짧거나 늘어지지 않게 하세요.
불완전연소의 원인이 됩니다.

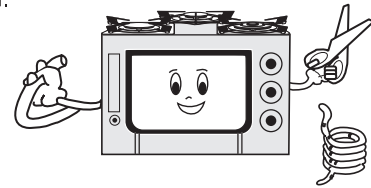

사용가스 임의 변경 금지

- 이사 등으로 가스 변경이 필요한 경우는 고객센터(척척박사)로 연락하세요.
불완전 연소에 의한 일산화탄소 중독 및 불착화, 폭발점화 등의 위험이 있습니다.



다량의 물을 엌지르지 말아 주세요.

- 제품상판, 배기구 등에 다량의 물을 엌지르지 마시고, 다량의 물을 엌질렀을 경우에는 사용을 멈추고 당사 고객센터(척척박사)로 연락하세요.
누전 및 쇼트를 일으키고 감전, 화재의 위험이 있습니다.



설치방법을 알아볼까요?

설치하기

다른 전기제품과 간격을 두고 설치하세요

- 화재의 위험이 없는 곳을 선택하십시오.
- 윗면은 1m 이상 간격을 유지하십시오.
- 가연성의 벽으로부터 15cm 이상 떨어져 설치할 수 없을 때는 방열판을 설치해 주세요.

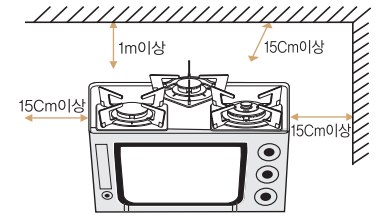

이럴때는 방열판을 설치하세요.

- 제품과 가연성 벽사이 15cm 이상, 제품과 윗면은 1m 이상 간격을 유지할 수 없을 경우에는 별도의 방열판을 설치해 주십시오.
- 방열판의 설치에 사용자가 주방구조에 알맞게 구입하여 설치하셔야 합니다.

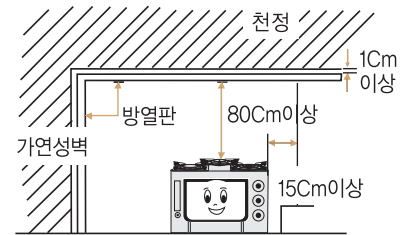

습기가 없는 곳을 선택하여 주십시오.

- 습기가 있는 곳에 제품을 설치할 경우 반드시 접지를 연결한 후 사용하십시오.
- 누전의 위험이 있는 곳에는 꼭 누전 차단기를 설치하세요.

EON-A203SY의 백가드 설치하기

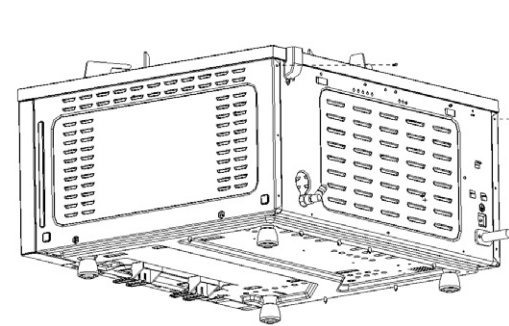

- 제품 뒤면의 맨 윗쪽에 조립되어 있는 양쪽 2개의 스크류를 풀어주세요.

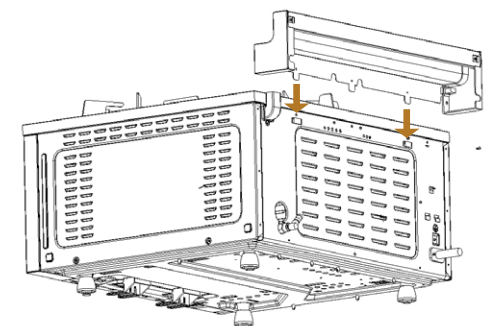

- 백가드를 제품 뒷면의 홈에 끼우고 스크류 5개를 조립하세요.



가스연결은 어떻게 하나요?

• 본 제품을 안전하게 사용하기 위해 다음 사항을 유의하시기 바랍니다.

접지하기

콘센트에 접지단자가 있는 경우.

- 별도로 접지 할 필요가 없습니다.

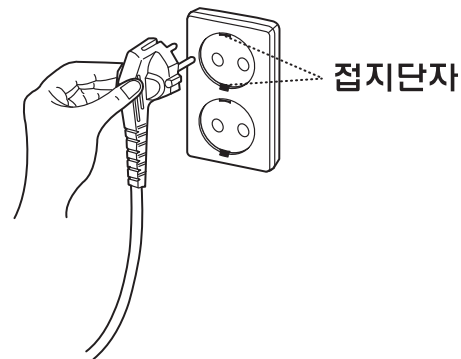

콘센트에 접지 단자가 없을 경우

- 접지단자가 없는 콘센트를 사용할 경우 반드시 접지선을 연결하거나 접지형 콘센트로 교체하신 후 사용하세요.

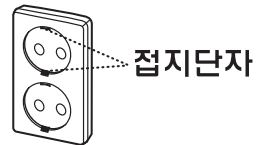

이런 곳에는 접지하지 마세요.

- 가스관, 전화선, 플라스틱 수도관 등



가스호스 연결 방법

1 호스앤드캡을 제거하세요.

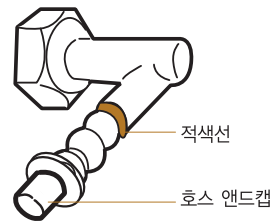

2 호스를 적색위치까지 끼워 주십시오.

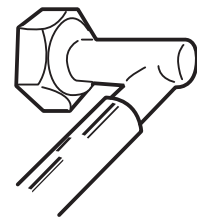

3 호스고정링으로 단단하게 조이세요.



⚠ 주의

- 호스가 제품에 닿거나 제품 아래를 지나가지 않게 하십시오.
- 제품과 가스호스 연결 시 호스가 우측으로 통과 할 경우 배기구 밀쪽으로 통과하도록 설치하여 주십시오.
- 제품과 가스호스를 연결할 때에는 반드시 자격을 갖춘 전문 시공업자에게 의뢰하여 설치하십시오.



각부의 명칭과 기능을 알아볼까요?

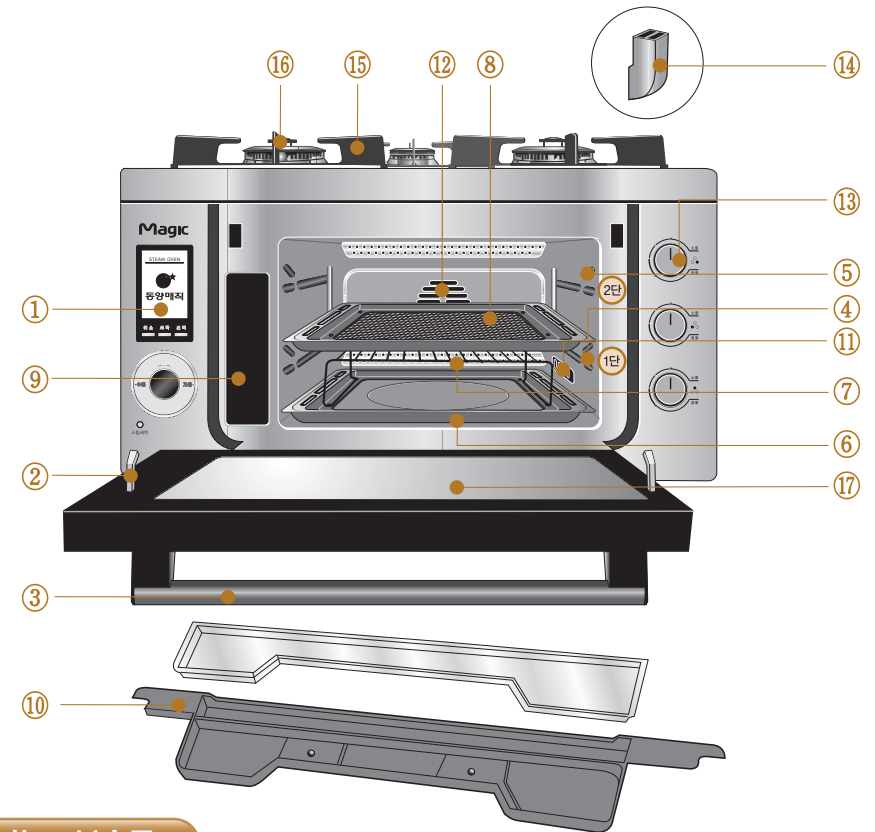

명칭과 기능 · 부속품

- | | |
|---|--|
| ① 조작부
원하는 조리기능을 선택하는 부분입니다. | ⑩ 물받이
조리 후 잔수를 받아냅니다. |
| ② 문열림 안전장치
조리 시 문열림을 방지하여 줍니다. | ⑪ 스팀 출구 및 배기구
스팀조리 시 스팀이 나오는 출구와 배기구입니다. |
| ③ 손잡이
오븐 도어를 열고 닫을 때 사용합니다. | ⑫ 컨벡션 팬, 오븐 히터
오븐, 구이조리 시 열풍이 나오는 출구입니다. |
| ④ 오븐선반 (1단) ⑤ 오븐선반 (2단)
조리 시 용기를 끼워 사용합니다. | ⑬ 탑버너 점화손잡이
탑버너의 점화를 위해 사용됩니다. (3개) |
| ⑥ 오븐용기
오븐조리 시 요리물을 올려놓습니다. | ⑭ 배기구
조리 시 발생하는 연기가 배출됩니다. |
| ⑦ 구이석쇠
구이조리 시 요리물을 올려놓습니다. | ⑮ 그레이트
조리할 그릇을 받쳐줍니다. |
| ⑧ 스팀용기
스팀조리 시 요리물을 넣어 사용합니다. | ⑯ 버너캡 |
| ⑨ 물통
스팀조리 시 물을 넣는 곳입니다. | ⑰ 투시창
요리중 내부를 확인할 수 있습니다. |



부속품 및 사용방법에 대하여 알아보까요?

부속품 사용방법

부속품	기능	사용방법
오븐용기		- 오븐내부의 측면 가이드 홈에 용기를 끼워 사용합니다. - 요리종류에 따라 1단 또는 2단에 끼워 사용하세요. (용기 위치는 요리가이드를 참고하세요)
구이석쇠		- 오븐내부 바닥에 오븐용기를 넣고 위에 구이석쇠를 올려놓고 사용합니다.
스팀용기		- 오븐내부의 측면 가이드 홈에 용기를 끼워 사용합니다. - 요리종류에 따라 1단 또는 2단에 끼워 사용하세요.
물통		- 물통의 만수선까지 물을 넣은 후 사용하세요. - 물이 없을 경우 요리에 따라서 작동이 안 되도록 되어 있습니다.
커버 물받이 EON-A201S		- 스팀 조리 시 흘러내리는 물을 받아 줍니다. - 물통 제거 시 제품 내부에 남아있던 물을 받아 줍니다. - 제품 밑면의 가이드에 조립하여 사용하세요. - 항상 물받이가 조립된 상태에서 물통을 착탈하십시오. - 물받이는 항상 커버를 조립 후 사용하세요.
커버 물받이 EON-A203SY		- 스팀 조리 시 흘러내리는 물을 받아 줍니다. - 제품 밑면의 가이드에 조립하여 사용하세요. - 항상 물받이가 조립된 상태에서 물통을 착탈하십시오. - 물받이는 항상 커버를 조립 후 사용하세요. - 식기 세척기 도어를 열고 물받이 밑부분을 양손으로 잡고 앞으로 당깁니다.

주의

- 부속품은 반드시 요리안내 책을 참고하여 사용하세요.
(부속품을 잘못 사용하면 원하는 요리상태가 되지 않을 수 있습니다.)
- 부속품들은 본제품의 전용 부품이므로 다른 용기와 함께 사용하지 마세요.

- 오븐 사용 후 물통의 표면이 뜨거우니 화상에 주의하세요.
- 음식물없이 부속품만을 넣고 제품을 사용하지 마세요.
- 조리 후 부속품을 옮길 때는 반드시 보호장갑을 사용하세요.
- 오븐용기와 구이석쇠를 청소할 때 수세미를 사용하면 코팅면이 손상될 수 있으므로 스펀지와 중성 세제를 사용하세요.

부속품



오븐장갑(우)



백가드
(EON-A203SY의
식기세척기 부속품입니다.)
EON-A203SY



서포트
EON-A203SY



사용설명서

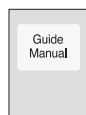

보조사용설명서



요리가이드



탑 버너부 조립방법을 알아보까요?

탑 버너부는 이렇게 조립하십시오.

소화력
버너

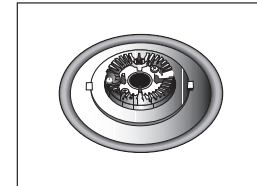

버너캡을 올려놓는다.

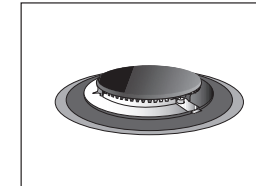

그레이트를 올려놓는다.

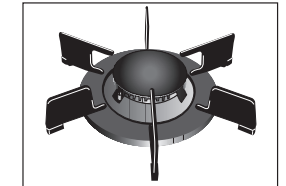

고화력
버너

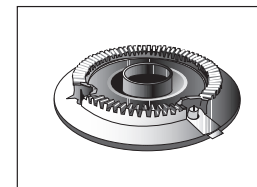

버너캡을 올려놓는다.

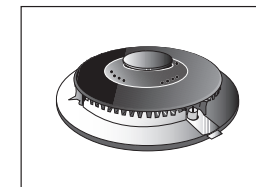

그레이트를 올려놓는다.

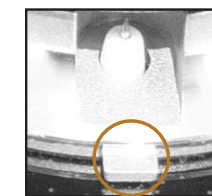
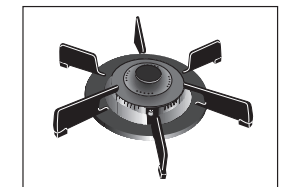

그레이트의
홈을 버너바디의
돌기에
맞춰주십시오.

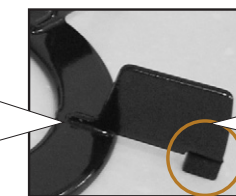

그레이트
하단부에
고무패킹이
끼워져 있는지
확인하십시오.

※내용물 포장 박스에 들어있는 여분의 고무패킹을 확인 하시고 보관하시기 바랍니다.



탑 버너 사용방법에 대하여 알아보까요?

(고화력, 소버너)

버너를 켤때

1 가스중간밸브를 누르면서 화살표방향으로 돌려 가스중간밸브를 열어주세요.

- 손잡이 부분을 화살표 방향으로 돌려주세요.
- 그림은 중간밸브가 열린 상태입니다.

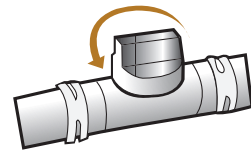

2 점화손잡이를 돌려 불을 붙여주세요.

- 점화손잡이를 'ON(점화)' 위치까지 돌려 불이 붙으면 3~4초동안 돌리고 있다가 손을 떼세요.
- '따다닥' 하는 소리와 함께 불이 붙습니다.
- 점화 후 반드시 점화여부를 확인하여 주십시오.

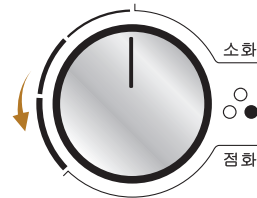

3 점화손잡이를 돌려 알맞은 화력으로 조절하세요.

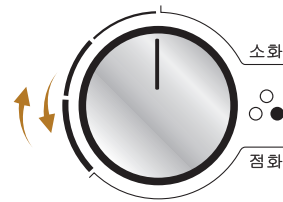

버너를 켤때

1 점화손잡이를 화살표방향으로 OFF(소화)위치까지 돌려 주세요.

- 소화 시 '퍽' 하는 소리가 나는 경우가 있으나 이것은 잔류가스의 불이 버너에서 소화되면서 나는 소리로 제품에는 이상이 없습니다.
- 소화 후 반드시 소화여부를 확인하여 주십시오.



2 가스중간밸브를 반드시 잠그세요.

- 손잡이 부분을 화살표 방향으로 돌려 주세요.
- 그림은 중간밸브가 닫힌 상태입니다

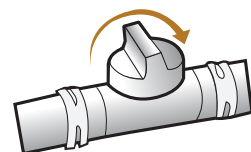

요리에 따른 조리용기에 대하여 알아보까요?

• 요리에 따른 용기의 종류 및 단 위치는 요리가이드를 참고하세요.

오븐

구분	메뉴	조리용기
오븐	깨찰빵	오븐용기
	슈크림	오븐용기
	쿠키	오븐용기
	머핀	오븐용기
	케이크	오븐용기
	토스트	구이석쇠 + 오븐용기
	피자	오븐용기
	치즈감자	오븐용기
	군고구마	오븐용기
	누룽지	오븐용기

구이 (오븐용기에 물을 100cc정도 넣어 사용하세요)

구분	메뉴	조리용기
구이	생선구이	구이석쇠+오븐용기
	새우구이	구이석쇠+오븐용기
	황태구이	구이석쇠+오븐용기
	더덕구이	구이석쇠+오븐용기
	꼬치구이	구이석쇠+오븐용기
	통오징어	구이석쇠+오븐용기
	통닭구이	구이석쇠+오븐용기
	돈까스	구이석쇠+오븐용기
	떡갈비	구이석쇠+오븐용기
	삼겹살	구이석쇠+오븐용기

스팀

구분	메뉴	조리용기
스팀	달걀찜	내열 사기그릇
	찜만두	스팀용기
	야채데침	스팀용기
	삶은달걀	스팀용기
	인절미	스팀용기
	찜케이크	오븐용기
	찜빵	스팀용기
	홍합찜	오븐용기
	생선찜	구이석쇠+오븐용기
	김치찜	오븐용기

웰빙

구분	메뉴	조리용기
웰빙	통바비큐	오븐용기
	베이비립	오븐용기 + 스팀용기
	해물구이	오븐용기
	연어구이	구이석쇠 + 오븐용기
	마늘구이	오븐용기
	잡채	오븐용기
	두부야채	오븐용기
	배골찜	오븐용기
	약식	오븐용기
	단호박떡	스팀용기



조작부 이름과 기능을 알아볼까요?

버튼의 기능

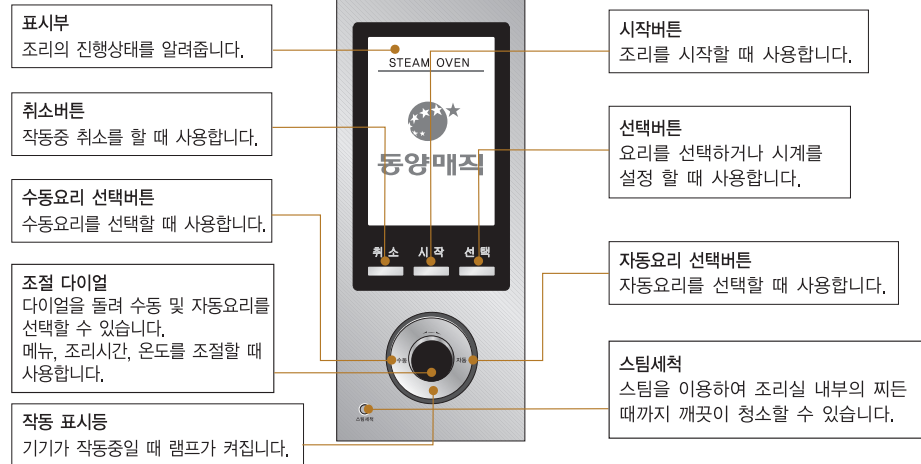

표시부

예열중	예열 중 임을 표시합니다.	예열완료	요리물을 넣고 시작버튼을 눌러주세요.
물통확인	물통의 삽입상태를 확인해 주세요.	물보충	물통의 물의 양을 확인 후 보충해 주세요.
세척중	스팀세척 중 임을 표시합니다.	세척완료	스팀세척 완료를 표시합니다. (내부의 물기를 닦아내세요)
요리완료	요리완료를 표시합니다. (요리를 꺼내거나, 연장을 실시하세요)	잠금설정	어린이 잠금 장치가 작동중입니다. (해제 후 사용하세요)
잠금해제	어린이 잠금장치가 해제되었습니다.	잠금설정 아이콘	(잠금장치가 작동중입니다.)
물통에 물 있음 아이콘	(물통에 물이 있음을 표시합니다.)	조리 진행상태	조리 진행상태를 표시해줍니다. (남은시간, 현재온도, 진행상태)
자동요리	자동요리 선택 시 메뉴화면입니다. (다이얼을 시계방향으로 돌리면 자동요리 메뉴를 선택 할 수 있습니다)	수동요리	수동요리 선택 시 메뉴화면입니다. (다이얼을 반시계 방향으로 돌리면 수동요리 메뉴를 선택할 수 있습니다)
잔수제거	물통에 남은 물을 제거해 주세요.	문열림	오븐 문이 열려있음을 표시합니다.
잠깐!	설정 온도보다 오븐 내부온도가 높을 경우 표시됩니다. 오븐 도어를 열고 내부의 열을 식힌 후 사용하세요.	절전모드	10분동안 제품을 사용하지 않으면 자동 절전모드로 전환됩니다.



스팀세척(오븐내부청소) 기능입니다.

※ 이 기능은 조리 후 조리실 내부의 뜨거운 스팀을 이용하여 찌든때를 불려 쉽고 깨끗하게 청소를 할 수 있는 기능입니다.

- 스팀세척 하기 전에 조리실 내부의 부속품을 모두 꺼내 주세요

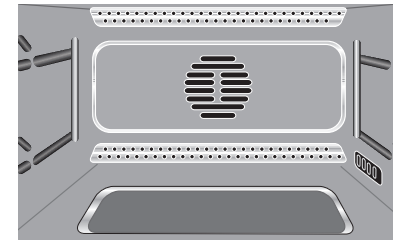

- 물통에 물을 만수선까지 채운 후 물통을 조립해 주세요.
- 제품 밑면의 물받이의 물을 제거한 후 다시 조립해 주세요.

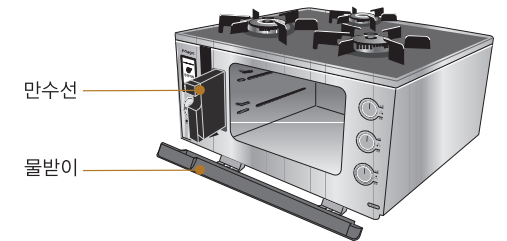

주의

- 동작 중에 문을 열면 일시정지되며 문을 닫으면 다시 동작합니다.
- 물통의 물이 부족하면 작동하지 않으므로 꼭 물은 만수선까지 채운 후 사용하세요.
- 스팀세척 동작 직후에는 조리실 내부가 뜨거우므로 화상에 주의 하세요.

- 오븐 문을 닫고 '스팀세척' 버튼을 누르면 자동으로 스팀세척을 진행합니다.

작동방법

- 조작부 하단의 '스팀세척' 버튼을 눌러 주세요
- '스팀세척' 버튼을 누르면 15분간 스팀세척기능이 작동합니다.
- '스팀세척' 진행시 제품에 물통이 없거나 물이 부족할 경우 '물통확인' 또는 '물보충' 이 화면에 표시됩니다. 물 보충 후 사용하세요.
- 세척이 끝나면 부저음(5회)이 울리고 '세척완료' 화면이 표시됩니다. 조리실 내부가 식은 후 마른행주를 이용하여 닦아주세요.

※ 스팀 세척 후 조리실 내부를 닦을 때 상부에 응축된 물방울이 떨어질 수 있으니 주의하여 주십시오.



물통의 조립방법 입니다.

※ 물통에 물이 없을 경우 일부 요리는 작동이 되지 않으므로 조리 시작 전에 물통을 확인 후 물을 넣어 사용하세요.



제품을 처음 사용하기 전에

※ 제품을 구입하신 후 처음 사용하기 전에 공연소를 해주세요.
(조리물을 넣지 않고 빈상태로 가열시켜서 제품내부의 습기나 냄새를 제거해 줍니다.)

물통의 조립방법입니다. (잘 읽으신 후 사용하세요)

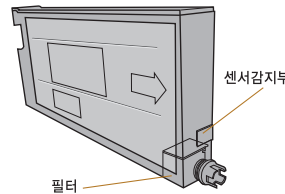
1	<p>오븐 도어를 연 후 물통을 꺼내 주세요.</p> <ul style="list-style-type: none"> ● 물통의 전면에 있는 손잡이에 손가락을 넣어 살짝 들어올린 후 앞으로 당겨주세요. ● 물통을 꺼낼 때 물통 속의 물이 넘치지 않도록 주의하세요. ● 항상 물받이가 조립된 후에 물통을 꺼내주세요. 	
2	<p>물통을 평평한 바닥에 놓고 물통 뚜껑을 열어, 보충선 이상 만수선 까지 물을 넣어 주세요.</p> <ul style="list-style-type: none"> ● 물을 넣을 때는 반드시 보충선 이상 만수선 까지 넣어 주세요 ● 물통에 물이 떨어지면 부저음이 나며 '물보충' 이 표시됩니다. <p>※ 반드시 정수기물이나 수돗물을 사용하세요. 음료수, 우유 등을 사용할 경우 제품고장의 원인이 됩니다.</p> <p>※ 물통을 넣기 전에 센서감지부위의 물기를 반드시 닦아 주세요.</p> <p>필터에 대하여</p> <ul style="list-style-type: none"> ● 물통 내부의 먼지 등이 제품 내부로 들어가 제품 내부를 오염시키는 것을 방지해 줍니다. 필터에 먼지 등이 묻으면 물통에 물을 넣고 부드러운 칫솔로 닦아내 주세요. 	 
3	<p>물통 뚜껑을 덮은 후 물통을 본체에 끼워 주세요.</p> <ul style="list-style-type: none"> ● 물통을 넣을 때는, 물이 넘쳐 흐르지 않도록 수평으로 넣어 주세요. <p>※ 물통은 반드시 '딸깍' 소리가 날 때 까지 넣어주세요. 물통을 완전히 넣지 않으면 누수의 원인이 됩니다.</p> <p>※ 조리 완료 후에는 반드시 물통을 꺼낸 후 물을 제거하여 주시고, 또한 물받이의 물을 비운 후 세척하여 주십시오.</p>	

조리실 내부에 있는 부속품(오븐용기, 구이석쇠, 장갑 등)을 모두 꺼내주세요.
공연소는 수동요리 → 오븐 → 15분 → 200℃ 을 설정하여 가열해주세요.
(공연소를 할 때는 예열을 하지 마세요.)

1	 <p>• 조작부의 '수동' 버튼을 누르거나 조절 다이얼을 왼쪽으로 돌리면 수동화면이 표시됩니다.</p>	 <p>• 조절 다이얼을 돌려서 '오븐' 위치에 놓고 '선택' 버튼을 누르세요.</p>
2	 <p>• '선택' 버튼을 누르면 시간/온도 설정 화면이 표시됩니다.</p>	 <p>• 조절 다이얼을 돌려 시간을 15분으로 맞춘 후 '시작' 버튼을 누르세요</p>  <p>• '예열중' 이 표시되면 '시작' 버튼을 눌러서 공연소를 시작하세요.</p>
3	 <p>• 공연소가 완료되면 부저소리가 나면서 '요리완료' 표시와 연장 여부를 묻는 화면이 표시됩니다.</p>	 <p>• '요리완료' 화면에서 '취소' 버튼을 누르면 공연소가 완료됩니다.</p>

※ 공연소 중이나 공연소 후에는 제품 내부가 매우 뜨거우므로 화상에 주의하세요.
※ 초기 공연소 시 냄새가 나는 것은 제품에 이상이 있는 것이 아니므로 안심하시고 사용하세요.



자동요리(오븐)를 알아볼까요?



초기 전원인가 시 부저음이 1회 울리며 동양매직 로고가 나타난 후, 시계 화면으로 이동합니다.

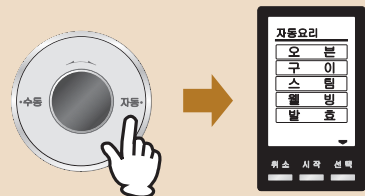

초기 화면에서 '자동' 버튼을 누르면 자동요리 선택화면이 표시됩니다. 자동메뉴는 5가지 종류로 분류하여 표시됩니다. 조절 다이얼을 돌리면 선택된 메뉴는 글씨와 바탕이 반전되어 표시됩니다.

위의 화면에서 조절 다이얼을 돌려 **오븐** 위치에 놓고 '선택' 버튼을 누르면 오븐요리 메뉴들이 표시됩니다. (총 2개화면 10가지 자동요리가 표시됨)

요리의 종류에 따라 용기의 사용방법이 다르므로 "페이지 17"의 용기 사용방법을 참고하세요. (자세한 메뉴별 용기의 사용법 및 사용위치는 요리가이드를 참고하세요.)

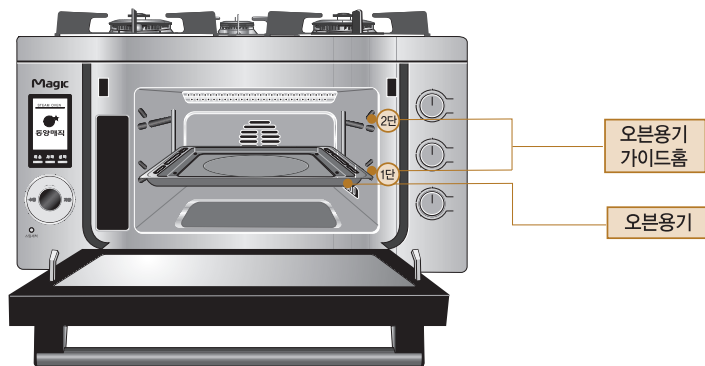

※ POINT

1. 자동요리에서는 온도와 시간이 설정되어 있습니다.
2. 도어가 열려 있는 경우, 물통이 없는 경우, 물통에 물이 없는 경우에는 '시작' 버튼을 눌러도 동작이 안됩니다.
3. 스팀이 있는 요리선택 시 물이 없는 경우 '시작' 버튼을 누르면 '물보충' 이 화면에 표시됩니다.
4. 화면의 온도 표시는 항상 설정온도가 표시됩니다. (단, 수동오븐 요리일 경우 예열이 있으므로 내부 온도가 표시됩니다.)
5. 조리중 도어를 열면 모든 동작이 멈추게 되고(냉각팬은 30초간 작동됩니다), 다시 닫으면 자동으로 조리가 진행됩니다.
6. 조리중 물통에 물이 부족할 경우 '물보충' 이 표시됩니다. 이때 3분 이내에 물보충을 하지 않으면 '점검' '물보충' 이 표시되며 요리가 취소됩니다.



자동요리(오븐)를 알아볼까요?

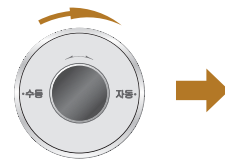

조절 다이얼을 돌려 '오븐' 위치에 맞춘 후 '선택' 버튼을 눌러주세요.

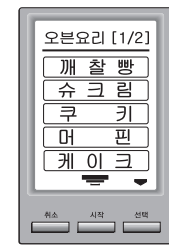

조절 다이얼을 좌, 우로 돌리면 화면이 변합니다. [2/2화면]



'개찰빵' 위치에서 '선택' 버튼을 눌러 주세요.



온도, 시간설정 화면이 표시되고, '시작' 버튼을 누르면 조리가 진행됩니다.



조리가 완료되면 부저소리가 나서 '요리완료' 표시와 연장여부를 묻는 화면이 표시됩니다.

요리 완료시



조리상태를 확인하신 후 '취소' 버튼을 누르면 조리가 종료됩니다.

스팀을 이용한 조리를 했을 경우

요리가 종료되고 '잔수제거' 화면이 표시됩니다. 물통을 꺼낸 후 물통안의 물을 제거하세요.

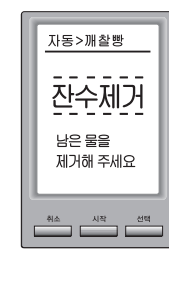

연장조리 완료후

요리 연장시



연장 할 경우 '선택' 버튼을 누르면 연장모드로 전환되어 시간과 온도를 입력할 수 있습니다.

조절 다이얼을 돌려 연장 시간과 온도를 입력 후 '시작' 버튼을 누르면 연장조리가 시작됩니다.

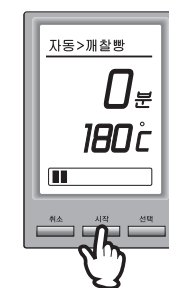

⚠ 주의

- 조리시작 전이나 진행 중에 '선택' 버튼을 누르면 시간과 온도를 재설정 할 수 있습니다.
- '연장' 은 최대 30분까지 연장이 가능합니다.
- '연장' 은 2회까지 연장이 가능합니다.
- '연장' 표시가 있을 때 연장이 가능합니다.



자동요리(구이)를 알아볼까요?



초기 전원인가 시 부저음이 1회 울리며 동양매직 로고가 나타난 후, 시계 화면으로 이동합니다.

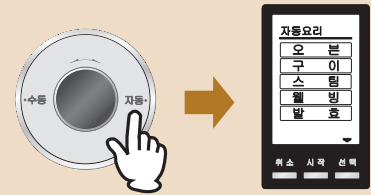

- 초기 화면에서 '자동' 버튼을 누르면 자동요리 선택화면이 표시됩니다.
- 자동메뉴는 5가지 종류로 분류하여 표시됩니다.
- 조절 다이얼을 돌리면 선택된 메뉴는 글씨와 바탕이 반전되어 표시됩니다.

위의 화면에서 조절 다이얼을 돌려 **구 이** 위치에 놓고 '선택' 버튼을 누르면 구이요리 메뉴들이 표시됩니다. (총 2개화면 10가지 자동요리가 표시됨)

요리의 종류에 따라 용기의 사용방법이 다르므로 "페이지 17"의 용기 사용방법을 참고하세요. (자세한 메뉴별 용기의 사용법 및 사용위치는 요리가이드를 참고하세요.)

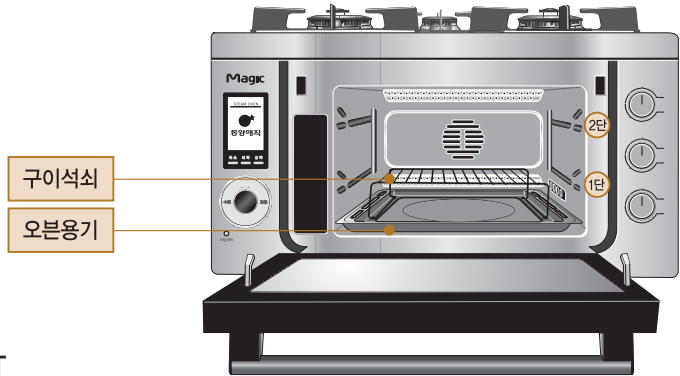

※ POINT

1. 자동요리에서는 온도와 시간이 설정되어 있습니다.
2. 도어가 열려 있는 경우, 물통이 없는 경우, 물통에 물이 없는 경우에는 '시작' 버튼을 눌러도 동작이 안됩니다.
3. 스팀이 있는 요리선택 시 물이 없는 경우 '시작' 버튼을 누르면 '물보충' 이 화면에 표시됩니다.
4. 화면의 온도 표시는 항상 설정온도가 표시됩니다. (단, 수동오븐 요리일 경우 예열이 있으므로 내부 온도가 표시됩니다.)
5. 조리중 도어를 열면 모든 동작이 멈추게 되고(냉각팬은 30초간 작동됩니다), 다시 닫으면 자동으로 조리가 진행됩니다.
6. 조리중 물통에 물이 부족할 경우 '물보충' 이 표시됩니다. 이때 3분 이내에 물보충을 하지 않으면 '점검' '물보충' 이 표시되며 요리가 취소됩니다.



자동요리(구이)를 알아볼까요?

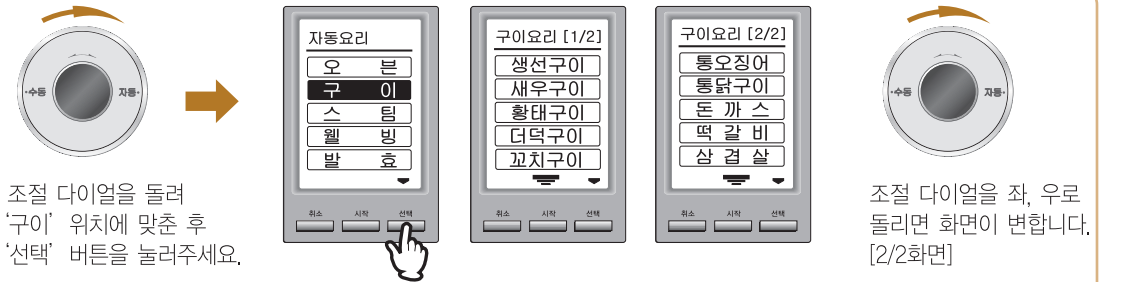

조절 다이얼을 돌려 '구이' 위치에 맞춘 후 '선택' 버튼을 눌러주세요.

조절 다이얼을 좌, 우로 돌리면 화면이 변합니다. [2/2화면]



'생선구이' 위치에서 '선택' 버튼을 눌러주세요.

온도, 시간설정 화면이 표시되고, '시작' 버튼을 누르면 조리가 진행됩니다.

조리가 완료되면 부저소리가 나면서 '요리완료' 표시와 연장여부를 묻는 화면이 표시됩니다.

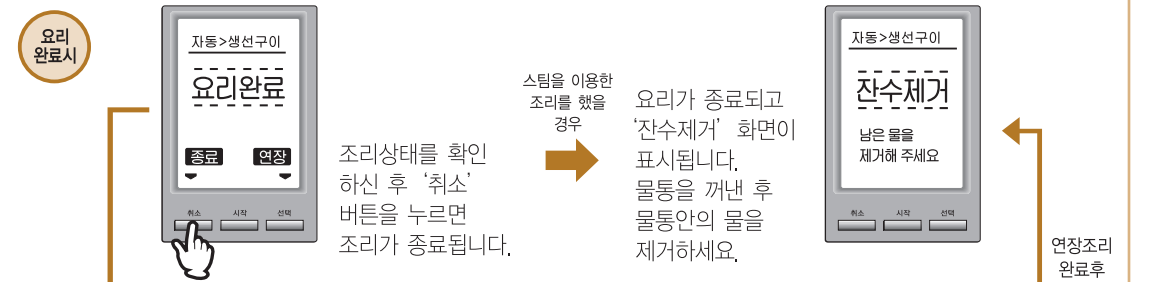

요리 완료시

조리상태를 확인하신 후 '취소' 버튼을 누르면 조리가 종료됩니다.

스팀을 이용한 조리를 했을 경우

요리가 종료되고 '잔수제거' 화면이 표시됩니다. 물통을 꺼낸 후 물통안의 물을 제거하세요.

연장조리 완료후

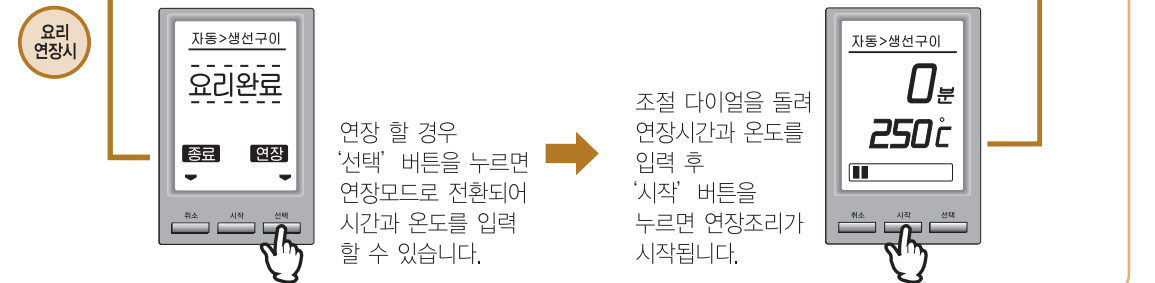

요리 연장시

연장 할 경우 '선택' 버튼을 누르면 연장모드로 전환되어 시간과 온도를 입력할 수 있습니다.

조절 다이얼을 돌려 연장시간과 온도를 입력 후 '시작' 버튼을 누르면 연장조리가 시작됩니다.

⚠ 주의

- 조리시작 전이나 진행 중에 '선택' 버튼을 누르면 시간과 온도를 재설정 할 수 있습니다.
- '연장' 은 최대 30분까지 연장이 가능합니다.
- '연장' 은 2회까지 연장이 가능합니다.
- '연장' 표시가 있을 때 연장이 가능합니다.



자동요리(스팀)를 알아볼까요?



초기 전원인가 시 부저음이 1회 울리며 동양매직 로고가 나타난 후, 시계 화면으로 이동합니다.

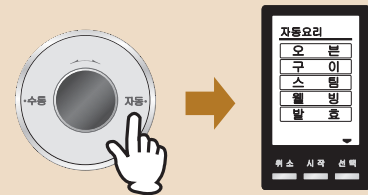

- 초기 화면에서 '자동' 버튼을 누르면 자동요리 선택화면이 표시됩니다.
- 자동메뉴는 5가지 종류로 분류하여 표시됩니다.
- 조절 다이얼을 돌리면 선택된 메뉴는 글씨와 바탕이 반전되어 표시됩니다.

위의 화면에서 조절 다이얼을 돌려 스팀 위치에 놓고 '선택' 버튼을 누르면 스팀요리 메뉴들이 표시됩니다. (총 2개화면 10가지 자동요리가 표시됨)

요리의 종류에 따라 용기의 사용방법이 다르므로 "페이지 17"의 용기 사용방법을 참고하세요. (자세한 메뉴별 용기의 사용법 및 사용위치는 요리가이드를 참고하세요.)

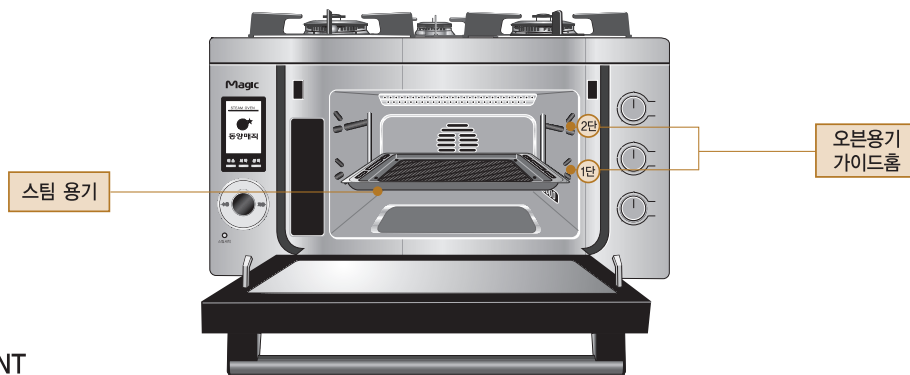

※ POINT

1. 자동요리에서는 온도와 시간이 설정되어 있습니다.
2. 도어가 열려 있는 경우, 물통이 없는 경우, 물통에 물이 없는 경우에는 '시작' 버튼을 눌러도 동작이 안됩니다.
3. 스팀이 있는 요리선택 시 물이 없는 경우 '시작' 버튼을 누르면 '물보충' 이 화면에 표시됩니다.
4. 화면의 온도 표시는 항상 설정온도가 표시됩니다. (단, 수동오븐 요리일 경우 예열이 있으므로 내부 온도가 표시됩니다.)
5. 소리 중 도어를 열면 모든 동작이 멈추게 되고(냉각팬은 30초간 작동됩니다), 다시 닫으면 자동으로 조리가 진행됩니다.
6. 소리 중 물통에 물이 부족할 경우 '물보충' 이 표시됩니다. 이때 3분 이내에 물보충을 하지 않으면 '점검' '물보충' 이 표시되며 요리가 취소됩니다.



자동요리(스팀)를 알아볼까요?

※ 스팀 조리 후 용기를 꺼낼 때 장갑이 젖으면 뜨거우니 주의하십시오.

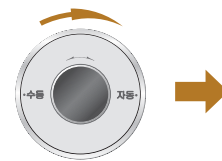

조절 다이얼을 돌려 '스팀' 위치에 맞춘 후 '선택' 버튼을 눌러주세요.

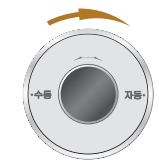
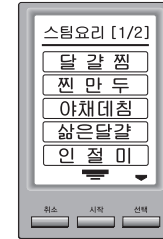

조절 다이얼을 좌, 우로 돌리면 화면이 변합니다. [2/2화면]

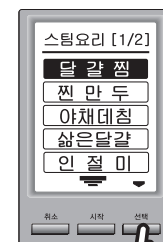

'달걀찜' 위치에서 '선택' 버튼을 눌러주세요.



온도, 시간설정 화면이 표시되고, '시작' 버튼을 누르면 조리가 진행됩니다.



조리가 완료되면 부저소리가 나면서 '요리완료' 표시와 연장여부를 묻는 화면이 표시됩니다.

요리 완료시



조리상태를 확인하신 후 '취소' 버튼을 누르면 조리가 종료됩니다.

스팀을 이용한 조리를 했을 경우

요리가 종료되고 '잔수제거' 화면이 표시됩니다. 물통을 꺼낸 후 물통안의 물을 제거하세요.

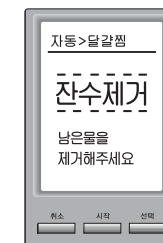

연장조리 완료후

요리 연장시



연장 할 경우 '선택' 버튼을 누르면 연장모드로 전환되어 시간과 온도를 입력할 수 있습니다.

조절 다이얼을 돌려 연장 시간과 온도를 입력 후 '시작' 버튼을 누르면 연장조리가 시작됩니다.



⚠ 주의

- 조리시작 전이나 진행 중에 '선택' 버튼을 누르면 시간과 온도를 재설정 할 수 있습니다.
- '연장' 은 최대 30분까지 연장이 가능합니다.
- '연장' 은 2회까지 연장이 가능합니다.
- '연장' 표시가 있을 때 연장이 가능합니다.



자동요리(월빙)를 알아볼까요?



초기 전원인가 시 부저음이 1회 울리며 동양매직 로고가 나타난 후, 시계 화면으로 이동합니다.

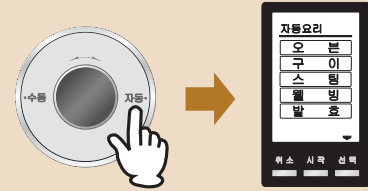

초기 화면에서 '자동' 버튼을 누르면 자동요리 선택화면이 표시됩니다. 자동메뉴는 5가지 종류로 분류하여 표시됩니다. 조절 다이얼을 돌리면 선택된 메뉴는 글씨와 바탕이 반전되어 표시됩니다.

위의 화면에서 조절 다이얼을 돌려 월빙 위치에 놓고 '선택' 버튼을 누르면 월빙요리 메뉴들이 표시됩니다.(총 2개 화면 10가지 자동요리가 표시됨)

요리의 종류에 따라 용기의 사용방법이 다르므로 "페이지 17"의 용기 사용방법을 참고하세요. (자세한 메뉴별 용기의 사용법 및 사용위치는 요리가이드를 참고하세요.)

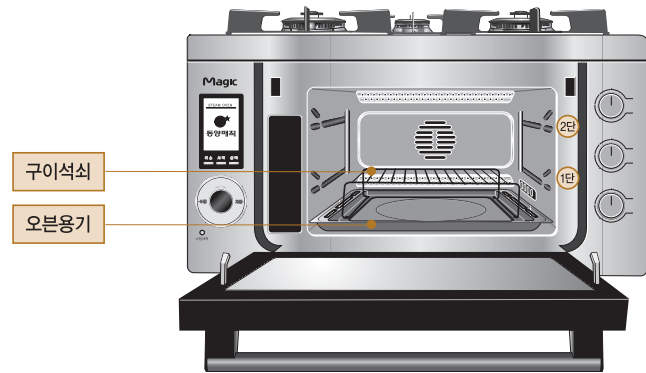

※ POINT

1. 자동요리에서는 온도와 시간이 설정되어 있습니다.
2. 도어가 열려 있는 경우, 물통이 없는 경우, 물통에 물이 없는 경우에는 '시작' 버튼을 눌러도 동작이 안됩니다.
3. 스팀이 있는 요리선택 시 물이 없는 경우 '시작' 버튼을 누르면 '물보충' 이 화면에 표시됩니다.
4. 화면의 온도 표시는 항상 설정온도가 표시됩니다. (단, 수동오븐 요리일 경우 예열이 있으므로 내부 온도가 표시됩니다.)
5. 조리 중 도어를 열면 모든 동작이 멈추게 되고(냉각팬은 30초간 작동됩니다), 다시 닫으면 자동으로 조리가 진행됩니다.
6. 조리 중 물통에 물이 부족할 경우 '물보충' 이 표시됩니다, 이때 3분 이내에 물보충을 하지 않으면 '점검' '물보충' 이 표시되며 요리가 취소됩니다.



자동요리(월빙)를 알아볼까요?



조절 다이얼을 돌려 '월빙' 위치에 맞춘 후 '선택' 버튼을 눌러주세요.

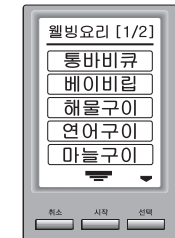
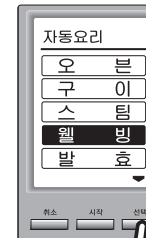

조절 다이얼을 좌, 우로 돌리면 화면이 변합니다. [2/2화면]



'통바비큐' 위치에서 '선택' 버튼을 눌러 주세요.

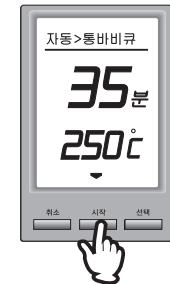

온도, 시간설정 화면이 표시되고, '시작' 버튼을 누르면 조리가 진행됩니다.



조리가 완료되면 부저소리가 나면서 '요리완료' 표시와 연장여부를 묻는 화면이 표시됩니다.

요리 완료시



조리상태를 확인하신 후 '취소' 버튼을 누르면 조리가 종료됩니다.

스팀을 이용한 조리를 했을 경우

요리가 종료되고 '잔수제거' 화면이 표시됩니다. 물통을 꺼낸 후 물통안의 물을 제거하세요.



연장조리 완료후

요리 연장시



연장 할 경우 '선택' 버튼을 누르면 연장모드로 전환되어 시간과 온도를 입력할 수 있습니다.

조절 다이얼을 돌려 연장시간과 온도를 입력 후 '시작' 버튼을 누르면 연장조리가 시작됩니다.



⚠ 주의

- 조리시작 전이나 진행 중에 '선택' 버튼을 누르면 시간과 온도를 재설정 할 수 있습니다.
- '연장' 은 최대 30분까지 연장이 가능합니다.
- '연장' 은 2회까지 연장이 가능합니다.
- '연장' 표시가 있을 때 연장이 가능합니다.



자동요리(발효)를 알아보까요?



초기 전원인가 시 부저음이 1회 울리며 동양매직 로고가 나타난 후, 시계 화면으로 이동합니다.

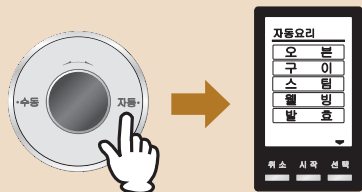

초기 화면에서 '자동' 버튼을 누르면 자동요리 선택화면이 표시됩니다. 자동메뉴는 5가지 종류로 분류하여 표시됩니다. 조절 다이얼을 돌리면 선택된 메뉴는 글씨와 바탕이 반전되어 표시됩니다.

위의 화면에서 조절 다이얼을 돌려 발효 위치에 놓고 '선택' 버튼을 누르면 발효요리 메뉴들이 표시됩니다. (3가지 자동요리가 표시됨)

'발효' 방법은 요리책을 보신 후 사용하세요.

※ POINT

1. 자동요리에서는 온도와 시간이 설정되어 있습니다.
2. 도어가 열려 있는 경우, 물통이 없는 경우, 물통에 물이 없는 경우에는 '시작' 버튼을 눌러도 동작이 안됩니다.
3. 스팀이 있는 요리선택 시 물이 없는 경우 '시작' 버튼을 누르면 '물보충' 이 화면에 표시됩니다.
4. 화면의 온도 표시는 항상 설정온도가 표시됩니다. (단, 수동오븐 요리일 경우 예열이 있으므로 내부 온도가 표시됩니다.)
5. 조리 중 도어를 열면 모든 동작이 멈추게 되고(냉각팬은 30초간 작동됩니다), 다시 닫으면 자동으로 조리가 진행됩니다.
6. 조리 중 물통에 물이 부족할 경우 '물보충' 이 표시됩니다. 이때 3분 이내에 물보충을 하지 않으면 '점검' '물보충' 이 표시되며 요리가 취소됩니다.

⚠ 주의

- 조리시작 전이나 진행 중에 '선택' 버튼을 누르면 시간과 온도를 재설정 할 수 있습니다.
- '연장' 표시가 있을 때 연장이 가능합니다.
- '연장' 은 최대 30분까지 연장이 가능합니다.
- '연장' 은 2회까지 연장이 가능합니다.
- '발효' 방법은 요리책을 보신 후에 사용하세요.



자동요리(발효)를 알아보까요?



조절 다이얼을 돌려 '발효' 위치에 맞춘 후 '선택' 버튼을 눌러주세요.

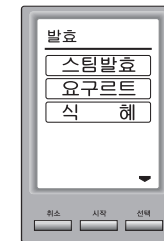

'스팀발효' 위치에서 '선택' 버튼을 눌러주세요.

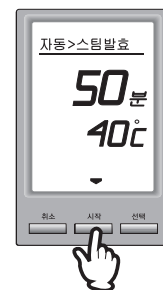

온도, 시간설정 화면이 표시되고, '시작' 버튼을 누르면 조리가 진행됩니다.

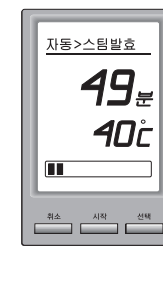

조리가 완료되면 부저소리가 나면서 '요리완료' 표시와 연장여부를 묻는 화면이 표시됩니다.

요리 완료시



조리상태를 확인 하신 후 '취소' 버튼을 누르면 조리가 종료됩니다.

스팀을 이용한 조리를 했을 경우

요리가 종료되고 '잔수제거' 화면이 표시됩니다. 물통을 꺼낸 후 물통안의 물을 제거하세요.

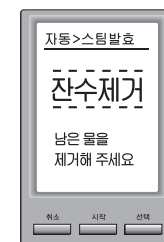

연장조리 완료후

요리 연장시



연장 할 경우 '선택' 버튼을 누르면 연장모드로 전환되어 시간과 온도를 입력 할 수 있습니다.

조절 다이얼을 돌려 연장시간과 온도를 입력 후 '시작' 버튼을 누르면 연장조리가 시작됩니다.

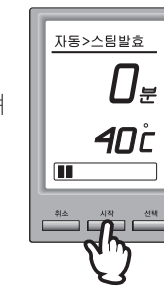



예열기능 사용방법을 알아볼까요?



• 초기 전원인가 시 부저음이 1회 울리며 동양매직 로고가 나타난 후, 시계 화면으로 이동합니다.

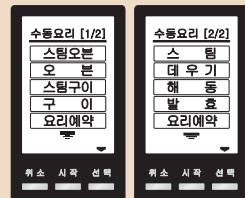

- 초기 화면에서 '수동' 버튼을 누르면 수동요리 선택화면이 표시됩니다.
- 수동메뉴는 9가지 종류로 분류하여 표시됩니다.
- 조절 다이얼을 돌리면 선택된 메뉴는 글씨와 바탕이 반전되어 표시됩니다.

※ 예열이란?

오븐 내부를 조리할 온도로 미리 맞춰두는 것으로, 조리하기 전에 오븐 내부를 가열해 놓는 것을 말합니다. 오븐 내부를 빈 상태로 만든 후, 예열이 완료되면 요리물을 넣어 조리를 시작합니다.

※ POINT

1. 예열 중에는 온도, 시간이 표시되지 않고 예열온도 도달 정도가 바 그래프로 표시됩니다.
2. 예열 완료후 오븐 문을 열면 설정 시간과 온도가 표시됩니다.
3. 예열 없이 조리를 원할 때 '시작' 버튼을 누르면 곧바로 조리를 시작할 수 있습니다.



예열기능 사용방법을 알아볼까요?



조절 다이얼을 돌려 '오븐' 위치에 맞춘 후 '선택' 버튼을 눌러주세요.

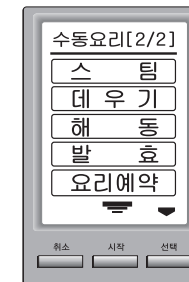

조절 다이얼을 돌려 시간을 입력하고, '선택' 버튼을 다시 눌러 요리온도 설정 후 '시작' 버튼을 누르세요.



'예열중' 이 표시되면서 예열이 시작됩니다. ('시작' 버튼을 1회 더 누르면 예열없이 곧바로 조리가 시작됩니다.)

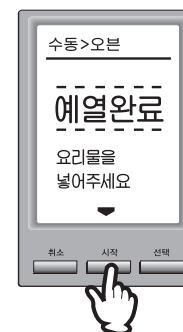

예열이 완료되면 요리물을 넣은 후 '시작' 버튼을 눌러 조리를 시작하세요.

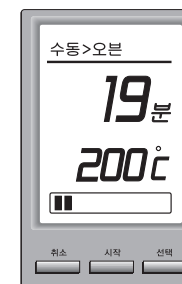

온도, 시간이 화면에 표시되면서 조리가 진행됩니다.



수동요리(스팀오븐, 오븐)를 알아볼까요?



• 초기 전원인가 시 부저음이 1회 울리며 동양매직 로고가 나타난 후, 시계 화면으로 이동합니다.

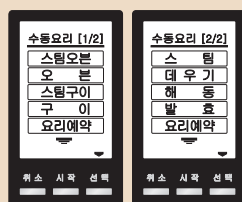

• 초기 화면에서 '수동' 버튼을 누르면 수동요리 선택화면이 표시됩니다.
• 수동메뉴는 9가지 종류로 분류하여 표시됩니다.
• 조절 다이얼을 돌리면 선택된 메뉴는 글씨와 바탕이 반전되어 표시됩니다.

• 요리의 종류에 따라 용기의 사용방법이 다르므로 "페이지 17" 의 용기 사용방법을 참고하세요. (자세한 메뉴별 용기의 사용법 및 사용위치는 요리가이드를 참고하세요.)

※ POINT

1. 수동요리에서는 가능별 기본적인 조리시간과 설정온도가 표시되므로 '선택' 버튼을 누른 후 조절 다이얼을 돌려 원하는 시간 및 온도를 설정하세요.
2. 도어가 열려 있는 경우, 물통이 없는 경우, 물통에 물이 없는 경우에는 '시작' 버튼을 눌러도 동작이 안됩니다.
3. 스팀오븐 선택 시 물이 없는 경우 '시작' 버튼을 누르면 '물보충' 이 화면에 표시됩니다.
4. 화면의 온도 표시는 항상 설정온도가 표시됩니다. (단, 수동 오븐 요리일 경우 예열이 있으므로 내부 온도가 표시됩니다.)
5. 조리 중 도어를 열면 모든 동작이 멈추게 되고(냉각팬은 30초간 작동됩니다), 다시 닫으면 자동으로 조리가 진행됩니다.
6. 조리 중 물통에 물이 부족할 경우 '물보충' 이 표시됩니다. 이때 3분 이내에 물보충을 하지 않으면 '점검' '물보충' 이 표시되며 요리가 취소됩니다.

⚠ 주의

- 조리 진행 중에 '선택' 버튼을 누르면 시간과 온도를 재설정 할 수 있습니다.
- '연장' 표시가 있을 때 연장이 가능합니다.
- '연장' 은 최대 30분까지 연장이 가능합니다.
- '연장' 은 2회까지 연장이 가능합니다.



수동요리(스팀오븐, 오븐)를 알아볼까요?



조절 다이얼을 돌려 '스팀오븐' 위치에 맞춘 후 '선택' 버튼을 눌러주세요.

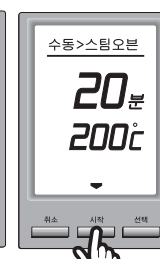

조절 다이얼을 돌려 시간을 입력하고, '선택' 버튼을 다시 눌러 요리온도 설정 후 '시작' 버튼을 누르세요.

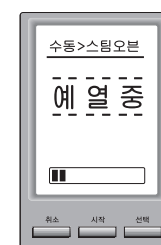

'예열중' 이 표시되면서 예열이 시작됩니다.

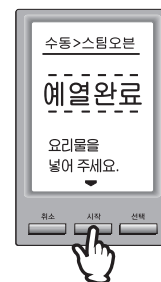

예열이 완료되면 요리물을 넣은 후 '시작' 버튼을 누르세요. 온도, 시간이 화면에 표시되면서 조리가 진행됩니다.



조리가 완료되면 부저소리가 나면서 '요리완료' 표시와 연장여부를 묻는 화면이 표시됩니다.

요리 완료시



조리상태를 확인하신 후 '취소' 버튼을 누르면 조리가 종료됩니다.

스팀을 이용한 조리를 했을 경우

요리가 종료되고 '잔수제거' 화면이 표시됩니다. 물통을 꺼낸 후 물통안의 물을 제거하세요.

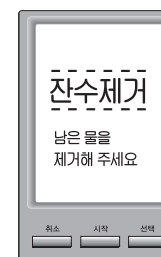

연장조리 완료후

요리 연장시



연장할 경우 '선택' 버튼을 누르면 연장모드로 전환되어 시간과 온도를 입력 할 수 있습니다.

조절 다이얼을 돌려 연장 시간과 온도를 입력 후 '시작' 버튼을 누르면 연장조리가 시작됩니다.

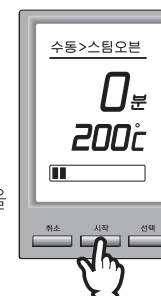



수동요리(스팀구이, 구이)를 알아볼까요?

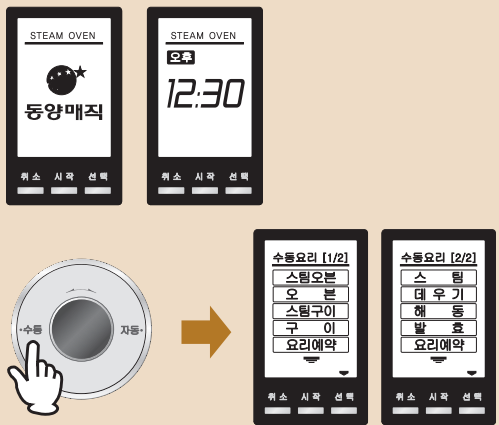

- 초기 전원인가시 부저음이 1회 울리며 동양매직 로고가 나타난 후, 시계 화면으로 이동합니다.
- 초기 화면에서 '수동' 버튼을 누르면 수동요리 선택화면이 표시됩니다.
- 수동메뉴는 9가지 종류로 분류하여 표시합니다.
- 조절 다이얼을 돌리면 선택된 메뉴는 글씨와 바탕이 반전되어 표시됩니다.

• 요리의 종류에 따라 용기의 사용방법이 다르므로 "페이지 17" 의 용기 사용방법을 참고하세요. (자세한 메뉴별 용기의 사용법 및 사용위치는 요리가이드를 참고하세요.)

※ POINT

1. 수동요리에서는 기능별 기본적인 조리시간과 설정온도가 표시되므로 '선택' 버튼을 누른 후 조절 다이얼을 돌려 원하는 시간 및 온도를 설정하세요.
2. 도어가 열려 있는 경우, 물통이 없는 경우, 물통에 물이 없는 경우에는 '시작' 버튼을 눌러도 동작이 안됩니다.
3. 스팀구이 선택 시 물이 없는 경우 '시작' 버튼을 누르면 '물보충' 이 화면에 표시됩니다.
4. 화면의 온도 표시는 항상 설정온도가 표시됩니다. (단, 수동 오븐 요리일 경우 예열이 있으므로 내부 온도가 표시됩니다.)
5. 조리 중 도어를 열면 모든 동작이 멈추게 되고(냉각팬은 30초간 작동됩니다), 다시 닫으면 자동으로 조리가 진행됩니다.
6. 조리 중 물통에 물이 부족할 경우 '물보충' 이 표시됩니다. 이때 3분 이내에 물보충을 하지 않으면 '점검' '물보충' 이 표시되며 요리가 취소됩니다.

⚠ 주의

- 조리 진행 중에 '선택' 버튼을 누르면 시간과 온도를 재설정 할 수 있습니다.
- '연장' 표시가 있을 때 연장이 가능합니다.
- '연장' 은 최대 30분까지 연장이 가능합니다.
- '연장' 은 2회까지 연장이 가능합니다.



수동요리(스팀구이, 구이)를 알아볼까요?

※ 수동요리에서 스팀구이, 구이요리는 온도가 250℃로 설정되어 있습니다.

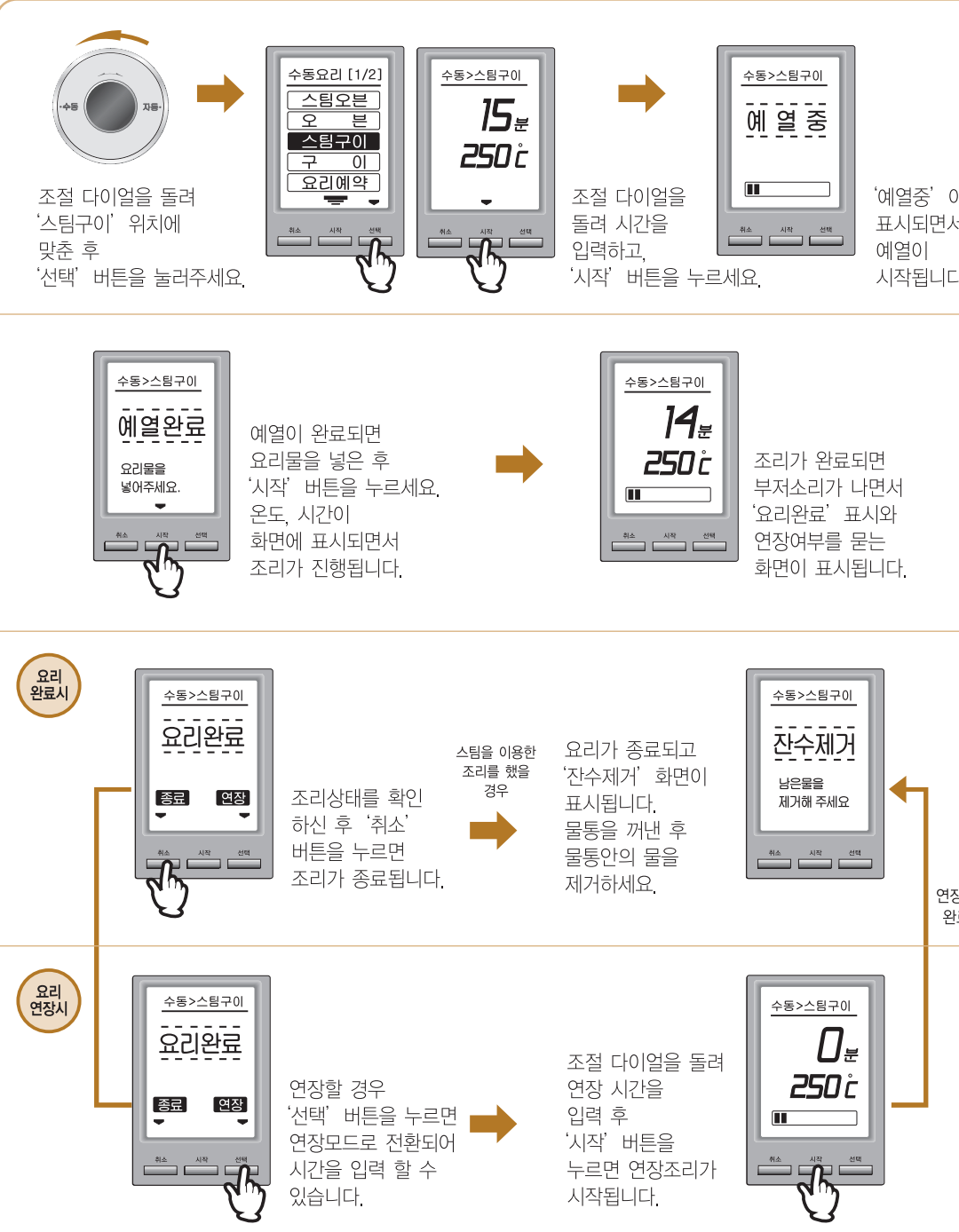

조절 다이얼을 돌려 '스팀구이' 위치에 맞춘 후 '선택' 버튼을 눌러주세요.

조절 다이얼을 돌려 시간을 입력하고, '시작' 버튼을 누르세요.

'예열중' 이 표시되면서 예열이 시작됩니다.

예열이 완료되면 요리물을 넣은 후 '시작' 버튼을 누르세요. 온도, 시간이 화면에 표시되면서 조리가 진행됩니다.

조리가 완료되면 부저소리가 나면서 '요리완료' 표시와 연장여부를 묻는 화면이 표시됩니다.

요리 완료시

조리상태를 확인하신 후 '취소' 버튼을 누르면 조리가 종료됩니다.

스팀을 이용한 조리를 했을 경우 요리가 종료되고 '잔수제거' 화면이 표시됩니다. 물통을 꺼낸 후 물통안의 물을 제거하세요.

연장조리 완료후

요리 연장시

연장할 경우 '선택' 버튼을 누르면 연장모드로 전환되어 시간을 입력 할 수 있습니다.

조절 다이얼을 돌려 연장 시간을 입력 후 '시작' 버튼을 누르면 연장조리가 시작됩니다.



수동요리(스팀, 데우기, 해동)를 알아보까요?



• 초기 전원인가 시 부저음이 1회 울리며 화면전체가 나타난 후, 초기 화면으로 이동합니다.



• 초기 화면에서 '수동' 버튼을 누르면 수동요리 선택화면이 표시됩니다.
• 수동메뉴는 8가지 종류로 분류하여 표시됩니다.
• 조절 다이얼을 돌리면 선택된 메뉴는 글씨와 바탕이 반전되어 표시됩니다.

• 요리의 종류에 따라 용기의 사용방법이 다르므로 "페이지 17" 의 용기 사용방법을 참고하세요. (자세한 메뉴별 용기의 사용법 및 사용위치는 요리가이드를 참고하세요.)

※ POINT

1. 수동요리에서는 가능별 기본적인 조리시간과 설정온도가 표시되므로 '선택' 버튼을 누른 후 조절 다이얼을 돌려 원하는 시간 및 온도를 설정하세요.
2. 도어가 열려 있는 경우, 물통이 없는 경우, 물통에 물이 없는 경우에는 '시작' 버튼을 눌러도 동작이 안됩니다.
3. '스팀' '데우기' '해동' 선택 시 물이 없는 경우 '시작' 버튼을 누르면 '물보충' 이 화면에 표시됩니다.
4. 조리 중 도어를 열면 모든 동작이 멈추게 되고(냉각팬은 30초간 작동됩니다), 다시 닫으면 자동으로 조리가 진행됩니다.
5. 조리 중 물통에 물이 부족할 경우 '물보충' 이 표시됩니다, 이때 3분 이내에 물보충을 하지 않으면 '점검' '물보충' 이 표시되며 요리가 취소됩니다.

⚠ 주의

- 스팀요리, 데우기, 해동 중 또는 요리완료 후 도어를 열 때는 스팀이 분출되므로 제품에서 충분한 거리를 두고 열어주세요.
- 조리 진행 중에 '선택' 버튼을 누르면 시간을 재설정 할 수 있습니다.
- '연장' 표시가 있을 때 연장이 가능합니다.
- '연장' 은 최대 30분까지 연장이 가능합니다.
- '연장' 은 2회까지 연장이 가능합니다.



수동요리(스팀, 데우기, 해동)를 알아보까요?

※ 수동요리에서 스팀구이, 구이요리는 온도가 250℃로 설정되어 있습니다.

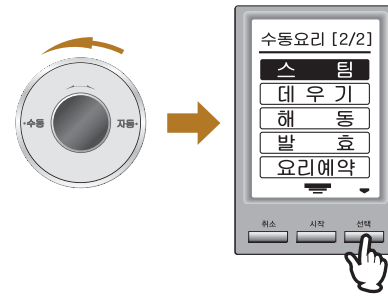

조절 다이얼을 돌려 '스팀' 위치에 맞춘 후 '선택' 버튼을 눌러주세요.



기본설정시간이 깜빡이며 표시되면 조절 다이얼을 돌려 시간을 입력하고, '선택' 버튼을 누르세요.



'시작' 버튼을 누르면 조리가 시작됩니다.



요리 완료시



조리상태를 확인하신 후 '취소' 버튼을 누르면 조리가 종료됩니다.

스팀을 이용한 조리를 했을 경우

요리가 종료되고 '잔수제거' 화면이 표시됩니다. 물통을 꺼낸 후 물통안의 물을 제거하세요.

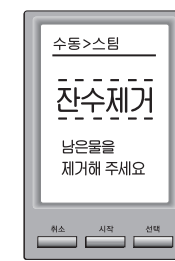

연장조리 완료후

요리 연장시



연장할 경우 '선택' 버튼을 누르면 연장모드로 전환되어 시간을 입력 할 수 있습니다.

조절 다이얼을 돌려 연장 시간을 입력 후 '시작' 버튼을 누르면 연장조리가 시작됩니다.





수동요리(발효)를 알아보까요?



• 초기 전원인가 시 부저음이 1회 울리며 동양매직 로고가 나타난 후, 시계 화면으로 이동합니다.

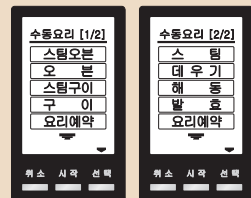

• 초기 화면에서 '수동' 버튼을 누르면 수동요리 선택화면이 표시됩니다.
• 수동메뉴는 9가지 종류로 분류하여 표시됩니다.
• 조절 다이얼을 돌리면 선택된 메뉴는 글씨와 바탕이 반전되어 표시됩니다.

• '발효' 방법은 요리책을 보신 후 사용하세요.

※ POINT

1. 수동요리에서는 가능별 기본적인 조리시간과 설정온도가 표시되므로 '선택' 버튼을 누른 후 조절 다이얼을 돌려 원하는 시간 및 온도를 설정하세요.
2. 도어가 열려 있는 경우, 물통이 없는 경우, 물통에 물이 없는 경우에는 '시작' 버튼을 눌러도 동작이 안됩니다.
3. 조리 중 도어를 열면 모든 동작이 멈추게 되고(냉각팬은 30초간 작동됩니다), 다시 닫으면 자동으로 조리가 진행됩니다.
4. 조리 중 물통에 물이 부족할 경우 '물보충' 이 표시됩니다. 이때 3분 이내에 물보충을 하지 않으면 '점검' '물보충' 이 표시되며 요리가 취소됩니다.

⚠ 주의

- 조리 진행 중에 '선택' 버튼을 누르면 시간과 온도를 재설정 할 수 있습니다.
- '연장' 표시가 있을 때 연장이 가능합니다.
- '연장' 은 최대 30분까지 연장이 가능합니다.
- '연장' 은 2회까지 연장이 가능합니다.



수동요리(발효)를 알아보까요?

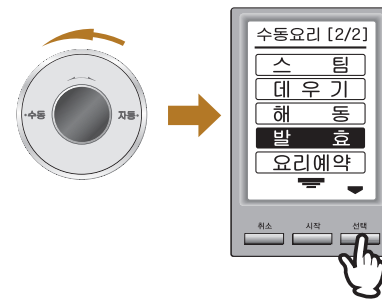

조절 다이얼을 돌려 '발효' 위치에 맞춘 후 '선택' 버튼을 눌러 주세요.

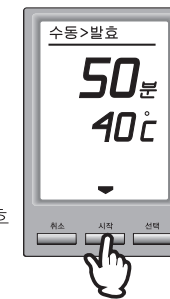

화면에 기본설정시간과 온도가 표시됩니다. '선택' 버튼을 누른 후 조절 다이얼을 돌려 시간을 입력하고, '선택' 버튼을 다시 눌러 요리온도 설정 후 '시작' 버튼을 누르세요.

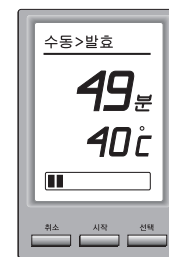

'시작' 버튼을 누르면 조리가 진행됩니다.

조리가 완료되면 부저 소리가 나면서 '요리완료' 표시와 연장여부를 묻는 화면이 표시됩니다.

요리 완료시



조리 상태를 확인하신 후 '취소' 버튼을 누르면 조리가 종료됩니다.

연장조리 완료후

요리 연장시



연장할 경우 '선택' 버튼을 누르면 연장모드로 전환되어 시간과 온도를 입력 할 수 있습니다.

조절 다이얼을 돌려 연장 시간과 온도를 입력 후 '시작' 버튼을 누르면 연장조리가 시작됩니다.

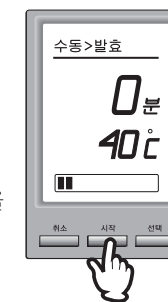



요리예약 설정방법에 대하여 알아보까요?

버튼 조작 순서



'요리예약' 선택

수동요리에서 조절 다이얼을 돌려 '요리예약' 위치에 놓고 '선택' 버튼을 눌러 주세요



'현재시간' 설정

조절 다이얼을 돌려 현재시간을 입력한 후 '선택' 버튼을 누르세요

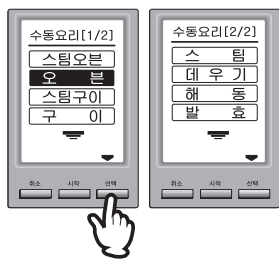

요리선택(수동요리중)

조절다이얼을 돌려 요리 기능을 선택해 주십시오.



요리온도, 시간설정

조절다이얼을 돌려 요리온도/시간을 설정하고, '선택' 버튼을 누르세요.



'예약시간' 설정

조절 다이얼을 돌려 예약시간을 입력한 후 '선택' 버튼을 누르세요, '시작' 버튼을 누르면 요리예약이 완료됩니다.

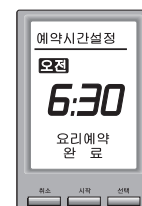

요리예약 설정완료



시계 설정방법에 대하여 알아보까요?

버튼 조작 순서

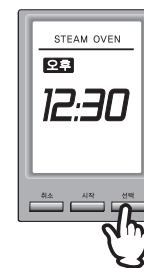

시계맞춤 모드선택

'선택' 버튼을 3초간 누르면 화면에 '시' 표시가 점멸하고 시계맞춤 모드가 시작됩니다.



'시' 맞춤

조절다이얼을 돌려 '시' 를 맞추십시오.



'분' 맞춤

'선택' 버튼을 눌러 '분' 맞춤모드로 바꾸십시오, '분' 이 점멸합니다.

※전원플러그를 뽑거나 정전이 되면 맞추어 놓은 현재 시간이 지워집니다.



'분' 맞춤

조절다이얼을 돌려 '분' 을 맞추십시오



설정완료

'선택' 버튼을 눌러 시계맞춤을 완료하십시오, (버튼을 누르지 않을시 5초후에 자동으로 설정됩니다.)



어린이 안전 잠금 장치입니다.

• 어린이 안전 잠금장치는 어린이의 부주의한 조작으로 제품이 작동되는 것을 방지하기 위한 기능으로 잠금기능이 설정되면 디지털 기능이 정지되어 어떠한 버튼을 눌러도 동작이 되지 않습니다.

버튼 조작 순서

1 잠금 설정

‘취소’ 버튼을 약3~4초간 누르면 화면에 ‘잠금설정’ 표시가 3초간 나타나고 다시 시계가 표시되면서 잠금모드가 됩니다.

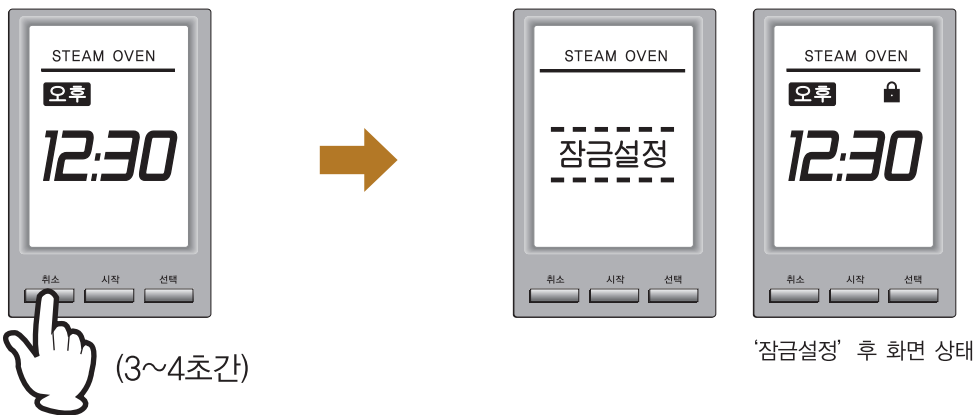

버튼 조작 순서

2 잠금 해제

잠금 모드에서 ‘취소’ 버튼을 약 3~4초간 누르면 부저음이 1회 울리면서 잠금 모드가 해제됩니다.

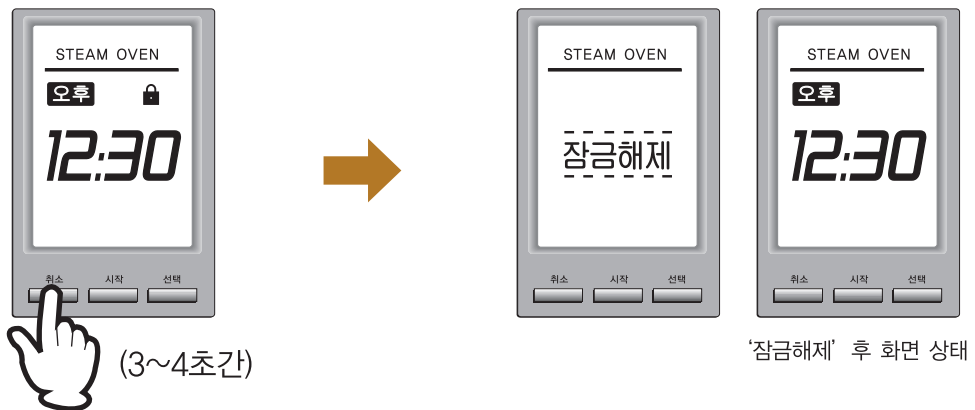

사용 후 청소 방법에 대하여 알아보까요?

- 평상시 점검과 청소를 자주하여 고장없이 깨끗하게 오래 사용하십시오.
- 평상시 청소는 중간밸브와 가스밸브를 잠그고, 제품이 완전히 식은 후 행하여 주십시오.
- 다음의 점검사항 이외의 이상이 발생시는 당사 고객센터(척척박사)로 연락하여 주십시오.
- 청소후 부속품(버너, 그레이트 등...)은 제자리에 바르게 조립해 주십시오.

청소방법입니다.

● 글라스 상판

1. 그레이트를 들어낸 후 글라스 상판에 눌러 붙어있는 음식물 찌꺼기를 제거하십시오.
 - 먼저 글라스 상판에서 그레이트를 들어냅니다.
 - 글라스 상판에 눌러 붙어있는 찌꺼기를 스크래퍼를 사용하여 제거합니다. (스크래퍼는 별도 구매품입니다.)
 (주의) ① 글라스 상판이 완전히 식은 후에 청소해야 합니다.(화상의 위험이 있습니다.)
 ② 음식물 찌꺼기 등이 글라스 상판위에 타서 눌러 붙기전에 제거해야 합니다.
 ③ 글라스 상판 청소시에는 스크래퍼 사용법을 꼭 숙지하시고 사용해야 합니다.
2. 주방용 세정제를 사용하여 남아있는 물때나 얼룩 제거하십시오.
 - (주의) ① 부식성 세제나 녹 제거제 등은 사용하지 마십시오.
 - ② 수세미나 연마 스펀지 등으로 글라스 상판을 문지르지 마십시오.
3. 글라스 상판에 남아있는 세정제나 얼룩 등을 깨끗한 면 헝겊이나 마른 종이타월로 깨끗이 닦아내고, 그레이트를 홈에 맞춰 올려 놓으십시오.

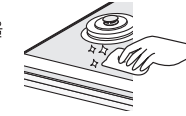
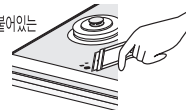

● 몸체외부

몸체 외부를 깨끗이 닦아 주세요.

- 부드러운 헝겊이나 스펀지로 닦아주세요.
- 청소시 벤젠이나 신나 등을 사용하지 마세요.



● 조리실 내부

조리실 내부를 깨끗이 닦아 주세요.

- 조리실 내부는 조리 후 젖은 행주나 스펀지에 중성세제를 묻혀 닦은 후 마른행주로 물기를 완전히 닦아 주세요. 물받이의 물을 제거하고 깨끗이 닦아 주세요.

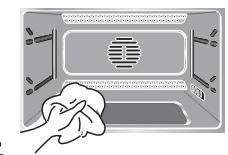

● 물통

물통을 꺼낸 후 깨끗이 닦아 주세요.

- 조리 후 물통을 꺼낸 후 물을 제거하고 젖은 행주나 스펀지에 중성세제를 묻혀 닦은 후 마른행주로 물기를 완전히 닦아주세요.

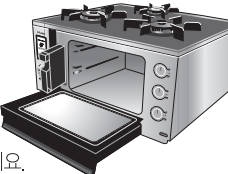

● 투시창

물받이의 물을 제거하고 깨끗이 닦아 주세요.

- 조리 후 물받이의 물을 제거하고 마른행주로 물기를 완전히 닦아 주세요.

투시창을 깨끗이 닦아주세요.

- 투시창은 젖은 행주나 스펀지에 중성세제를 묻혀 닦은 후 마른행주로 물기를 완전히 닦아 주세요.



● 물받이

물받이의 물을 제거하고 깨끗이 닦아 주세요.

- 조리 후 물받이의 물을 제거하고 마른행주로 물기를 완전히 닦아 주세요.



● 조리용기(부속품)

조리 후 구이석쇠, 오븐용기, 스팀용기를 행주나 스펀지로 깨끗이 닦아 주세요.

- 중성세제를 사용하여 깨끗이 닦은 후 물기를 완전히 닦아주세요. 절대로 거친 수세미나 철 수세미를 이용하여 닦지 마세요.(코팅면이 손상됩니다.)

* 조리용기(부속품)는 사용조건, 기간에 따라 소모되는 소모품입니다. 구입은 동양매직 서비스센터(1577-7784)를 이용해 주세요.

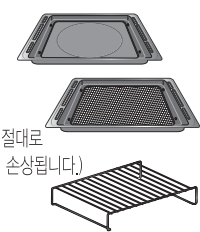

● 그레이트, 버너캡은 중성세제로

더운물에 중성세제를 풀고 그레이트와 버너캡을 담가 두었다가 닦으시면 쉽게 닦을 수 있습니다. 씻은 후 마른천으로 물기를 제거하여 제자리에 바르게 조립해 주십시오.



● 버너캡은 솔로, 불꽃구멍은 송곳으로 깨끗이-

불꽃이 제대로 나오지 않거나 오물 등이 묻어 있을 때는 솔 및 송곳 등으로 이물질 제거하여 주십시오.

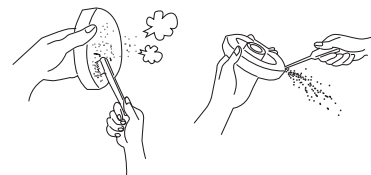



고장? 이런 경우는 어떻게 조치하면 되나요?

고장수리를 의뢰하시기 전에 아래사항을 확인해보시고, 그래도 이상이 있을 때에는 고객상담센터로 연락해 주십시오.

증 상	확인 및 조치사항	
작 동 이 상	불꽃이 불안정하다.	<ul style="list-style-type: none"> • 버너 주위에 바람이 불고 있지 않은지 확인하세요. • 버너캡의 조립은 제대로 되었는지 확인하세요. • 사용가스는 지정가스인지 확인하세요. • 가스공급호스가 꺾인 것은 아닌지 확인하세요. • 가스가 떨어진 것은 아닌지 확인하세요. • 버너내부에 이물질이 들어가지 않았는지 확인하세요.
	조작버튼이 작동하지 않아요.	<ul style="list-style-type: none"> • 잠금기능이 설정되었는지 확인하세요.
	제품의 진행표시부가 표시되지 않아요.	<ul style="list-style-type: none"> • 전원 플러그가 빠지지 않았는지 확인하세요. • 조작버튼을 누르거나 오븐문을 열었다 닫아 주세요. (절전기능 작동)
	버너에 불이 붙지 않는다.	<ul style="list-style-type: none"> • 가스통밸브, 중간밸브는 완전히 열렸는지 확인하세요. • 가스가 부족하지는 않은지 확인하세요. • 버너캡의 조립은 제대로 되었는지 확인하세요. • 점화플러그에 오물이 묻지는 않았는지 확인하세요. • 전원코드 및 접속코드가 잘 꽂혀있는지 확인하세요. • 사용가스는 지정가스인지 확인하세요. • 버너구멍은 막히지 않았는지 확인하세요. • 가스호스에 공기가 들어있는 것은 아닌지 확인하세요.
	사용 중 이상한 소리가 난다.	<ul style="list-style-type: none"> • 버너캡의 조립이 잘못되지는 않았는지 확인하세요. • 버너캡 구멍이 막힌 것은 아닌지 확인하세요.
	오븐램프와 진행표시부가 꺼져요.	<ul style="list-style-type: none"> • 절전기능이 작동되고 있습니다. • 조작버튼 또는 다이얼을 돌린 후 사용하세요.
	오븐 램프에 불이 들어 오지 않아요.	<ul style="list-style-type: none"> • 동양매직 서비스 센터에 접수해 주세요.
	제품 내부에서 냄새가 나요.	<ul style="list-style-type: none"> • 제품내부에 음식물 찌꺼기나 기름이 붙어있는지 확인하세요.
조 리 중 이 상	조리 중 본체 후면 배기구에서 연기가 나요.	<ul style="list-style-type: none"> • 음식물의 기름이 튀어 타면서 발생한 연기가 배출되는 것입니다. 안심하고 사용하세요.
	조리 중 본체 외부가 뜨거워요.	<ul style="list-style-type: none"> • 정상 작동 중 이므로 안심하고 사용하세요.
	조리 중 오븐문에 습기가 생겨요.	<ul style="list-style-type: none"> • 스팀기능이 작동하고 있습니다. 안심하고 사용하세요. • 조리실 내부와 실내 온도차가 많이 발생하여 일시적으로 습기가 생길 수 있습니다.
	조리 종료 후 냉각팬이 계속 작동해요.	<ul style="list-style-type: none"> • 조리완료 후 뜨거워진 본체를 식혀주기 위해 일정시간 동안 자동으로 동작합니다. 고장이 아니므로 안심하고 사용하세요.
	'잠깐!' 메시지가 표시돼요.	<ul style="list-style-type: none"> • 요리의 설정온도 보다 조리실 온도가 높습니다. 오븐 도어를 열어 조리실을 식힌 후 사용하세요. • 필요시에는 '시작' 버튼을 누르시면 조리가 가능합니다.



자가 진단 표시부입니다.

• 아래의 예러 메시지가 표시되면 동양매직 서비스 센터에 문의해 주세요.

에 러 코 드	원인 및 조치사항
Er-1	<ul style="list-style-type: none"> • 조리실이 과열되었습니다. 조리실을 냉각 후 전원코드를 뽑았다 사용하세요. • 냉각 후에도 작동이 안되면 동양매직 서비스 센터에 문의해 주세요.
Er-2	<ul style="list-style-type: none"> • 조리실의 온도가 올라가지 않았습니다. • 전원코드를 뽑은 후 동양매직 서비스 센터에 문의해 주세요.
Er-3	<ul style="list-style-type: none"> • 센서점검이 필요합니다. • 전원코드를 뽑은 후 동양매직 서비스 센터에 문의해 주세요.
Er-4	<ul style="list-style-type: none"> • 센서점검이 필요합니다. • 전원코드를 뽑은 후 동양매직 서비스 센터에 문의해 주세요.

고장이 아닙니다.!!

잠 깐! 내부에 열을 식힌 후 사용하세요.	<ul style="list-style-type: none"> • 요리의 설정온도 보다 조리실 온도가 높습니다. 오븐 도어를 열어 조리실을 식힌 후 사용하세요. • 필요 시에는 '시작' 버튼을 누르시면 조리가 가능합니다. • 냉각 후에도 작동이 안되면 동양매직 서비스 센터에 문의해 주세요.
물 보 충	<ul style="list-style-type: none"> • 물통에 물을 보충한 후 사용하세요. • 물보충 후에도 메시지가 표시되면 전원코드를 뽑은 후 동양매직 서비스 센터에 문의해 주세요.
물통확인 물통을 넣어주세요.	<ul style="list-style-type: none"> • 물통이 제대로 끼워져 있는지 확인하세요. • 물통확인 후에도 메시지가 표시되면 전원코드를 뽑은 후 동양매직 서비스 센터에 문의해 주세요.
문 열 림 문을 닫아주세요.	<ul style="list-style-type: none"> • 문이 제대로 닫히지 않았습니다. (문을 닫은 후 사용하세요.)



이런 경우는 제품 문제가 아닙니다.

증 상	확인 및 조치사항
스팀요리 후 오븐 바닥에 흰가루가 남아있어요	<ul style="list-style-type: none"> 스팀요리 시 물을 사용하는데 물에는 칼슘, 마그네슘 등이 함유되어 있으므로 열을 가하면 수분은 증발하고 이러한 미네랄 성분은 잔존하게 됩니다.(인체에 무해한 성분임) 이러한 경우는 제품의 이상이 아닙니다.
스팀요리 후 도어를 열면 약 2~3초 후 스팀이 나와요	<ul style="list-style-type: none"> 요리완료 후 또는 요리 중 도어를 열 때에는 대류현상에 의한 고온의 스팀이 오븐에서 방출됨으로 반드시 도어를 연 후 약30초 정도 후(열기가 빠진 후) 내용물을 꺼내어 주시기 바랍니다. 이러한 경우는 제품의 이상이 아닙니다.
오븐내부의 표면이 누렇게 변색되요	<ul style="list-style-type: none"> 오븐내부는 스테인레스의 소재를 사용하였으므로 고온에서 장시간 사용 시 열에 의한 변색이 부분적으로 발생할 수 있으나 제품의 성능과는 관련이 없으며 단지 부분적인 변색입니다.
물받이의 잔류물은 어떻게 처리 해야 하나요?	<ul style="list-style-type: none"> 오븐요리 후 물받이에는 요리 중 발생하는 잔수 및 수분이 배출됨으로 매회 요리 후 반드시 물받이를 비우고 세척하여 사용하시면 됩니다.
‘물보충’ 표시가 뜨는데 물통에는 물이 남아있어요	<ul style="list-style-type: none"> 스팀발생 장치의 과열을 방지하기 위하여 항상 약 35%정도의 물이 물통에 잔류합니다. 매회 요리완료 후에는 반드시 비워주시고 세척하여 사용하세요. 이러한 경우는 제품의 이상이 아닙니다.
오븐요리 중 제품에서 “딱”, “딱” 소리가 나요	<ul style="list-style-type: none"> 오븐을 처음 사용하거나 또는 사용중에 금속물이 고온의 열에 의하여 수축팽창하는 소리와 전기부품의 동작소리이오니 안심하고 사용하세요. 이러한 경우는 제품의 이상이 아닙니다.



이런 경우는 제품 문제가 아닙니다.

증 상	확인 및 조치사항
물통의 물은 어느 선까지 넣고 사용 하나요?	<ul style="list-style-type: none"> 물통의 물은 항상 만수선까지 넣으신 후 사용하시면 됩니다. 그리고 추가 요리 시 물보충 메시지가 화면 창(LCD)에 표시되면 만수선까지 보충하신 후 사용하시면 됩니다.
요리완료 후 세척은 어떻게 하면 되나요?	<ul style="list-style-type: none"> 오븐요리 사용 후에는 사용설명서에 표기된 스팀세척 사용법의 순서대로 스팀세척을 매회 하시면 됩니다.
오븐요리중 도어 앞부분이 뜨거워요	<ul style="list-style-type: none"> 오븐요리 시 고온에 의하여 도어 유리표면이 뜨거워지므로 요리 중 또는 사용 직후에는 오븐장갑을 사용해주세요. 제품의 이상이 아닙니다. 또한, 어린이는 화상의 위험이 있으니 주의를 기울여 주세요.
오븐 사용 중 또는 사용 직후 물통을 만지면 뜨거워요	<ul style="list-style-type: none"> 오븐사용 중 또는 사용 후에는 오븐의 열기로 인하여 물통이 뜨거우니 오븐 장갑을 이용하여 밀면을 받친 후 주의하여 사용해주세요. 이러한 경우는 제품의 이상이 아닙니다.
설치는 어떻게 하면 되나요?	<ul style="list-style-type: none"> 제품설치 시 사용설명서의 설치 순서에 따라 설치하여 주시기 바라며 맞춤형 장식장이나 일반 장식장에 설치 시에는 반드시 설치전문가의 도움을 받으시기 바랍니다.
스팀 세척시 장식장 표면에 이슬이 맺혀요	<ul style="list-style-type: none"> 스팀오븐요리 또는 스팀세척 시 장식장 표면에 스팀분출에 의해 이슬이 맺힐 수 있습니다. 따라서 사용 중에는 반드시 주위에 전원 콘센트나 스팀에 의해 변색되는 물건이 없도록 해주세요.



폐가전제품 처리 안내 입니다.

• 폐 가전제품 다음과 같이 처리하세요.

무료처리방법

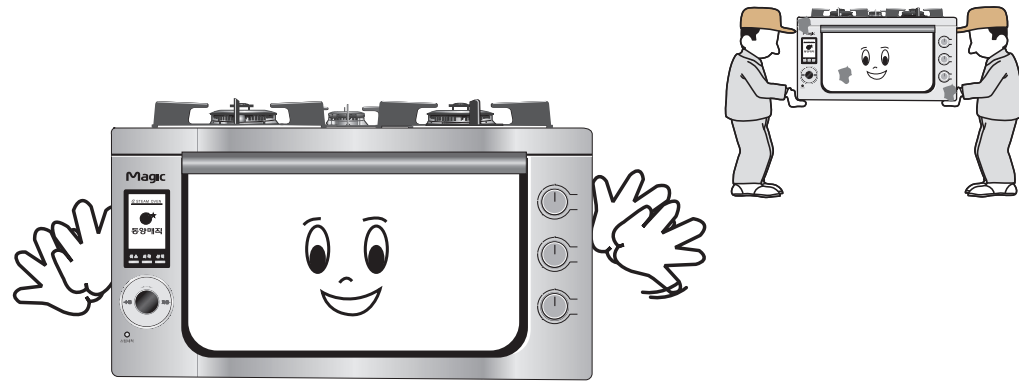

신제품 구입 시 기존제품을 버리고자 할 경우에는 신제품 배달 시 무상으로 처리하여 드립니다.

유료처리방법

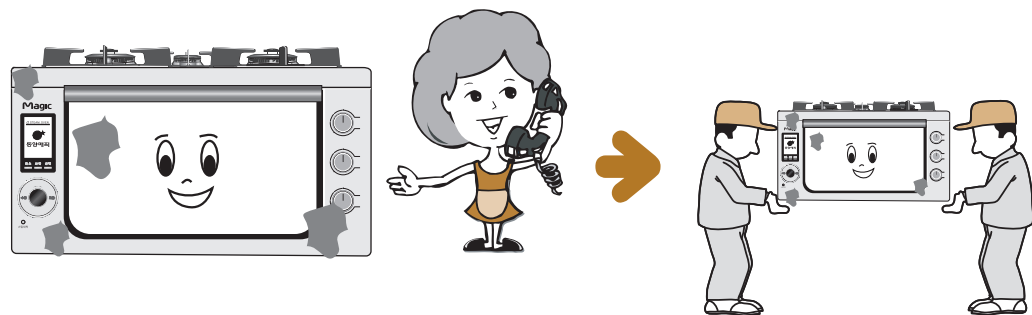

신규 구입없이 기존에 사용하던 제품을 버리고자 하는 경우에는 지역 동사무소로 연락하여 주세요.



제품규격을 알아볼까요?

*이 제품의 외관 디자인 및 제품 규격은 품질향상을 위해 소비자에게 알리지 않고 변경될 수도 있습니다.

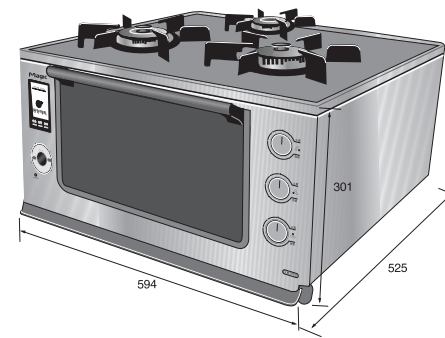

EON-A201S

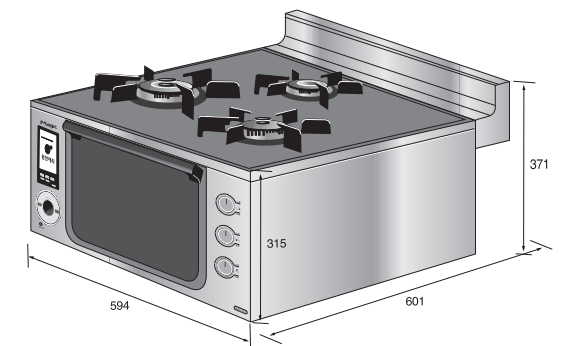

EON-A203SY

제 품 명		전기오븐기/가스레인지(3구) (전기오븐복합형기)		
모 델 명		EON-A201S	EON-A203SY	
크기(mm) (폭 X 깊이 X 높이)	외 관(상판까지)	594 X 525 X 301	594 X 601 X 315	
	조 리 실 내 부	320 X 320 X 190mm (20ℓ)		
정격 전압		220V 전용 60Hz		
중 량		33Kg	34Kg	
소비전력(kW)		1.9		
오븐 히터 소비전력 (kW)		1.3		
스팀 히터 소비전력 (kW)		0.6		
가스호스연결부		Ø9.5mm 가스용 호스		
탑버너 가스소비량	L P G (kW)	탑버너	고열량버너(좌)	2.80
			소 버 너	1.75
			전 체	6.80
	L N G (kW)	탑버너	고열량버너(좌, 우)	3.20
소 버 너			1.50	
		전 체	7.20	
오븐가열속도		200℃까지 약10분 이내		

* Memo

* Memo

* Memo

제품보증서

전기오븐기/
가스레인지(3구)
(가정용)
품질보증기간 1년
부품보유기간 6년

서비스에 대하여

저희 동양매직에서는 품목별 소비자 분쟁해결 기준(공정거래위원회 고지 2009-1호)에 따라 아래와 같이 제품에 대한 보증을 실시합니다. 서비스 요청시 매직서비스(주) 또는 지정된 협력사에서 서비스를 합니다.

판매자 상호 및 연락처	(☎)
구입일 (판매자 기입란)	년 월 일

- 일반 제품을 영업용으로 전환하여 사용할 경우의 보증기간은 반으로 단축 적용됩니다. (영업장, 합숙시설, 공공장소 등)
- 품질보증기간은 제품 구입일자 부터 기산하며, 구입일을 확인할 수 없을 때는 제품제조일 또는 수입통관일로 부터 3개월이 경과한 날부터 품질보증기간을 기산합니다.

● 소비자 분쟁해결 기준

소비자 피해 유형	품질보증기간 이내	품질보증기간 이후
• 구입 후 10일 이내에 중요한 수리를 요할 때	제품교환 또는 구입가 환급	해당 없음
• 구입 후 1개월 이내에 중요한 수리를 요할 때	제품교환 또는 무상수리	해당 없음
• 제품 구입시 운송과정 및 제품설치 중 발생한 피해	제품교환	해당 없음
• 교환된 제품이 1개월 이내에 중요한 수리를 요하는 고장발생	구입가 환급	해당 없음
• 교환 불가능시	구입가 환급	해당 없음
• 동일하자로 2회까지 고장 발생시	무상수리	유상수리
• 동일하자로 3회째 고장 발생시	제품교환 또는 구입가 환급	유상수리
• 서로 다른 하자로 5회째 고장 발생시	제품교환 또는 구입가 환급	유상수리
• 소비자가 수리 의뢰한 제품을 사업자가 분실한 경우	제품교환 또는 구입가 환급	정액 감가상각한 전액 금액에 구입가의 5%를 기산하여 환급
• 부품보유기간 이내 수리용 부품을 보유하고 있지 않아 수리가 불가능한 경우	제품교환 또는 구입가 환급	정액 감가상각 후 환급

● 소비자의 고의, 과실로 인한 고장인 경우

소비자 피해 유형	품질보증기간 이내	품질보증기간 이후
• 수리가 불가능한 경우	유상수리에 해당하는 금액징수 후 제품교환	유상수리 금액징수 후 감가상각 적용 제품교환
• 수리가 가능한 경우	유상수리	유상수리

● 무상서비스

- 품질 보증기간 이내에 정상적인 사용상태에서 발생한 고장 또는 결함.
- 당사에서 인정한 설치/서비스 기사가 수리한 후 2개월이내에 동일부위 재고장 발생시.

유상서비스

고장이 아닌 경우

(기구세척, 조정, 사용설명, 설치 등 제품고장이 아닌 경우)

- 사용설명 및 분해하지 않고 간단한 조정시
- 인타넷, 인테나, 무선신호 등 외부환경 문제시
- 배송된 제품 초기 설치 및 판매점에서 부실하게 설치해 주어 재설치 시
- 제품의 이동, 이사 등으로 인한 설치 변경시
- 제품 내부 먼지 세척 및 이물 제거시
- 타사 제품(소프트 웨어 포함)으로 인한 고장 및 고장 설명시
- 구입시 고객요구로 설치한 후 재설치시
- 고객의 필요에 따른 서비스 요청시 (해당제품)
(가스제품 열량변경, 제품청소 등)

소비자 과실로 고장인 경우

- 소비자의 취급 부주의 및 잘못된 수리로 고장 발생시
- 가스종류, 가스압, 전기용량을 틀리게 사용하여 고장이 발생한 경우 (해당제품)
- 외부 충격이나 떨어뜨림 등에 의한 고장, 손상 발생시
- 당사에서 미지정된 소모품, 옵션품 사용으로 고장 발생시
- 당사에서 인정하지 않은 사람이 설치 또는 서비스를 실시하여 고장 발생시
- 사용설명서 내에 "주의사항" 을 지키지 않아 고장 발생시

그 밖의 경우

- 천재지변(낙뢰, 화재, 염해, 수해 등)에 의한 고장 발생시
- 소모성 부품의 수명이 다한 경우 (소모성 부품은 별도 표기)
- 기본 설치 조건 외 추가설치시 유상 청구
- 전서품 구입시 외관품 수리는 유상 청구

※ 고장이 아닌 경우 서비스를 요청하면 요금이 청구되므로 서비스 신청전 사용설명서를 참고해 주십시오.
※ 이 보증서는 대한민국에서만 사용되며 다시 발행하지 않으므로 사용설명서와 함께 잘 보관해 주십시오.