

Magic

식기세척기 Dishwasher

DWA-5000계열

한국서비스품질
우수기업
Excellent
Service
Quality

서비스도 매직이 최고입니다.

1577-7784

www.magic.co.kr

사후봉사가 우수한 기업에 대한 품질을 국가기관에서 보증하는 인증마크입니다.

- 고객상담실에서는 고객서비스의 일환으로 고객께서 구입·사용중인 제품중에서 소모품인 식기세척기 세제, 린스/공기청정기 필터/정수기필터/비데필터/연수기 재생용액등을 통신판매 하고 있습니다.

안전한 사용을 위한 주의사항

제품을 보다 안전하게 사용하기 위해 꼭 읽어 주십시오

• 안전한 사용을 위한 주의사항	2~5p
• 마음은 바쁘셔도 안전체크가 우선!	6p
• 매직식기세척기 어떤 점이 다를까요?	7p
• 매직식기세척기 어떤 기능을 가지고 있을까요?	8~9p
• 사용전 준비 사항에 대하여 알아보까요?	10p
• 재이제부터 식기세척의 시작입니다.	11p
• 프로그램 조작부 사용법에 대하여 알아보까요?	12~13p
• 식기 오염정도에 따라 세척코스를 선택하세요.	14p
• 세척코스 작동방법에 대하여 알아보까요?	15~16p
• 식기 장착시 주의사항에 대하여 알아보까요?	17~18p
• 식기 장착 방법에 대하여 알아보까요?	19~20p
• 세제 자동공급기에 대하여 알아보까요?	21p
• 설치시 주의사항입니다.	22p
• 급수호스 연결방법입니다.	23~24p
• 배수호스 연결방법입니다.	25p
• 식기세척기 청소방법입니다.	26~28p
• 고장진단 방법입니다.	29p
• 자가진단 기능입니다.	30p
• 제품규격입니다.	30p

- 사용전에 "안전한 사용을 위한 주의 사항" 을 반드시 읽어 보시고 정확하게 사용하여 주십시오.
- 읽어 보신 후 누구나 언제라도 볼 수 있는 장소에 보관하여 주십시오.
- 본 제품은 국내(대한민국)용입니다. 전원, 전압이 다른 국외에서는 사용할 수 없습니다.

*외관은 품질의 향상을 위하여 예고없이 변경될 수 있습니다.



안전한 사용을 위한 주의사항

- 다음 지시되어 있는 사항들은 제품을 안전하고 정확하게 사용하여 예상치 못한 위험이나 손해를 예방하기 위한 것이므로 반드시 지켜주시기 바랍니다.
- 안전과 관련된 주의사항은 잘못 사용하면 예상되는 위험과 손해의 크기정도 그리고 위험발생의 긴급정도에 따라서 다음과 같이 구분하고 있습니다.

경고 지시사항을 위반할 경우 심각한 상해나 사망이 발생할 가능성이 있는 경우

주의 지시사항을 위반할 경우 경미한 상해나 제품손상이 발생할 가능성이 있는 경우

- 이 그림기호는 위험을 끼칠 우려가 있는 사항과 조작에 대하여 주의를 환기시키기 위한 기호입니다.
- 이 그림기호는 해서는 안되는 금지표시 기호입니다.
- 이 그림기호는 반드시 지켜야 하는 지킴표시 기호입니다.

• 이 식기세척기는 가정용 식기나 수저류를 세척하도록 제작된 제품입니다. 가정용 식기세척기의 용도로는 사용하지 않습니다.

경고

반드시 접지가 되어 있는 220V (15A이상) 콘센트를 사용하세요.

- 누전시 고장 및 감전의 우려가 있습니다.



본 식기세척기는 220V전용입니다. 110V지역에서는 승압용 변압기를 사용하지 않습니다.

- 감전, 화재의 원인이 됩니다.

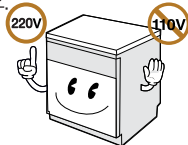

전원코드가 플러그를 가공하거나, 손상시키지 마십시오. 전원코드가 파손된 경우에는 반드시 당사 서비스 직원에 의해 코드를 교환하십시오.

- 누전시 고장 및 감전의 우려가 있습니다.

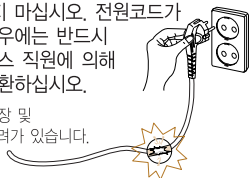

콘센트가 헐거울 때에는 사용하지 마십시오.

- 감전, 화재의 원인이 됩니다.

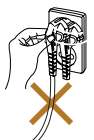

전원플러그나 스위치는 젖은 손으로 조작 또는 취급을 하지 마십시오.

- 감전의 위험이 있습니다.



칼 등 날카로운 기구는 손잡이가 위를 향하도록 놓아주십시오.

- 상해의 원인이 됩니다.

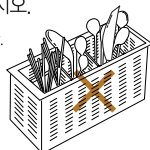

안전한 사용을 위한 주의사항

경고

당사가 지정한 수리기술자 이외에는 절대로 분해, 수리, 개조하지 마세요.

- 화재, 감전, 고장, 상해의 원인이 됩니다.



벤젠, 신나, 가솔린 등의 인화성 물질이 묻은 식기는 세척하지 마시고 인화성물질 용기를 세척조내에 보관하지 마세요.

- 폭발이나 화재의 위험이 있습니다.



제품 문이 열린채로 문 위에 무거운 것을 올리거나 누르지 마십시오.

- 제품이 전도되어 상해의 원인이 됩니다.

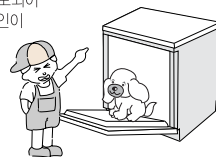

전기난로, 촛불, 모기향 등의 화기를 멀리 하세요.

- 플라스틱 부품이 열에 의해 변형 또는 코드피복이 녹아 화재, 감전의 원인이 됩니다.



어린이가 식기세척기를 가지고 놀거나 조작 및 작동을 하지 않도록 하십시오.

- 문을 열고 닫을때 손이 끼거나 세척기 내에 갇힐 수 있습니다.

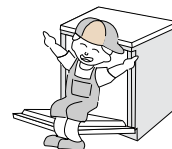

도시가스 등의 가스 누출이 있을 때는 식기세척기나 전원코드를 조작하지 말고 창문을 열어 완전히 환기 시키세요.

- 식기세척기나 전원코드를 조작하면 불꽃이 튀어 폭발 또는 화재, 화재의 원인이 됩니다.



식기세척기 세제는 어린이의 손이 미치지 않는 안전한 장소에 보관하시고 세척기 문을 열었을 경우 세척기에 접근하지 않도록 주의하세요.

- 세제를 흡입시 구강의 화상, 구토 및 호흡곤란 등의 위험이 있습니다.

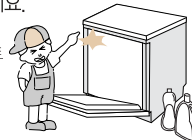

눈, 비바람에 노출된 장소 또는 바닥, 물이 고이기 쉬운 곳, 부식성 가스가 있는 곳에서 설치 사용하지 마세요.

- 감전, 화재, 고장, 변형의 우려가 있습니다.





안전한 사용을 위한 주의사항

경고

⚠ 배수되는 물은 손대지 마세요.

- 물이 뜨거우므로 화상의 위험이 있습니다.

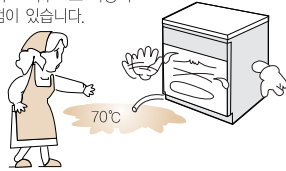

⊘ 전원코드 위에 식기세척기나 무거운 것을 올려놓지 마세요.

- 코드가 손상되면 화재, 감전의 원인이 됩니다.

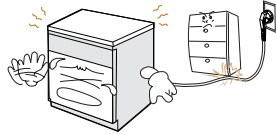

⊘ 식기세척기를 다른 전자기구와 같은 콘센트에 동시에 꽂아 사용하지 마세요.

- 감전 및 화재의 원인이 됩니다.

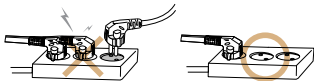

⊘ 바닥이 튼튼하고 수평인 곳에 설치하고 지시된 고정 방법에 따라 주변 싱크장에 나사 등으로 반드시 고정하세요.

- 진동소음의 원인이 되며, 제품작동시 넘어져 상해의 원인이 됩니다.



⊘ 전원플러그에 먼지가 묻어 있는지 확인하고, 플러그가 흔들리지 않도록 끝까지 꽂아 주세요.

- 먼지가 묻어 있거나 접촉이 불완전한 경우는 화재의 원인이 됩니다.



⚠ 증기 배출구에 신체부위가 접근하지 않도록 하시고 운전중 문을 갑자기 열지 마세요.

- 뜨거운 물이 튀어 나오거나 증기가 뜨거워 화상의 위험이 있습니다.

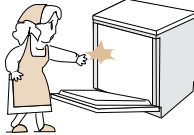

⚠ 어린이나 애완동물이 세제를 먹거나 세제물(잔수)을 먹지 않도록 하세요.

- 삼켰을 경우 구강화상, 구토 및 호흡곤란 등의 위험이 있습니다.
- 만일 삼켰을 경우에는 물을 마시거나 토하도록 한 후 의사의 지시를 받아 주십시오.



⊘ 제품 침수 및 제품이동 설치시 분해 또는 개조하지 마시고 당사가 지정한 수리기술자의 서비스 후 사용하세요.

- 고장, 화재, 감전의 원인이 됩니다.

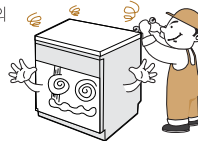

안전한 사용을 위한 주의사항

경고

⚠ 반드시 가정용 식기세척기용 전용세제 및 린스를 사용하십시오.

- 일반세제 및 린스를 사용하면 거품이 많이 발생되어 감전, 고장 및 화재의 원인이 됩니다.

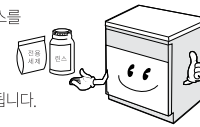

⚠ 스위치 부분 등 제품 각부에 청소시 물을 뿌리지 마십시오.

- 고장 및 화재, 감전의 원인이 됩니다.

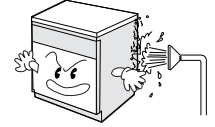

⊘ 어린이나 애완동물이 접근하지 못하도록 하세요.

- 문틈에 손이 끼어 상해의 원인이 됩니다.

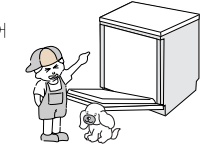

⊘ 장기간 사용하지 않을 때는 급수 연결구의 중간밸브를 잠궈주십시오.

- 물이 새어 감전 및 재산상의 피해를 볼 수 있습니다.

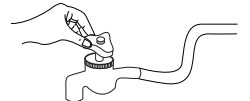

⊘ 제품 운반시 핸들을 잡고 운반하지 마세요.

- 변형이 되거나 고장의 원인이 됩니다.

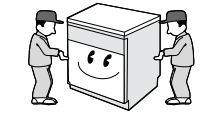

⊘ 열에 약한 것이나, 너무 가벼운 그릇 등은 넣지 마세요.

- 변형이 되거나 세척이 되지 않으며 고장의 원인이 됩니다.



⚠ 설치후 반드시 호스의 접속부 누수를 확인하세요.

- 나사가 풀어져 있으면 물이 새어 감전 및 재산상의 피해를 볼 수 있습니다.

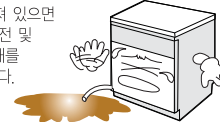

⊘ 제품이 무거우므로 운반 설치시 반드시 두사람 이상 작업하세요.

- 떨어지거나 부딪쳐 훼손 또는 상해의 원인이 됩니다.

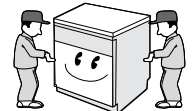

⊘ 식기세척기에 식기류 이외의 다른 용도 (휴대폰, 카메라 등의 전자제품류)의 제품 세척을 위해 사용하지 마십시오.

- 제품이 손상될 수 있습니다.

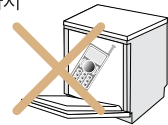

⚠ 송곳이나 핀 등으로 버튼을 누르지 마세요.

- 고장 또는 감전의 위험이 있습니다.

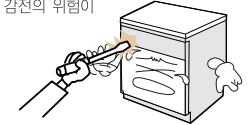



마음은 바쁘셔도 안전체크가 우선!

1 전원확인(220V,15A)

- 본제품은 220V로 생산되어 판매되었습니다. 전원(전압 : 220V)을 확인하신후 사용시에만 전원플러그를 연결해 주십시오.



2 급수밸브확인

- 급수호스 연결 부위에서 누수는 되지 않는지 확인 하시고, 사용할 때만 급수밸브를 열어 주세요.



3 용도확인

- 식기세척기에 식기류 이외의 다른 용도(휴대폰, 카메라 등의 전자제품류)의 제품세척을 위해 사용하지 마세요.

4 세제확인

- 세제는 반드시 식기세척기 전용세제를 사용하고 필요시에는 행굼액(린스)을 사용하세요. (일반세제 사용시에는 거품이 많이 발생하므로 정상 작동이 되지 않고 고장의 원인이 될 수 있습니다.) 전용세제와 행굼액은 동양매직 고객센터(1577-7784)에서 통신판매하고 있습니다.

5 전도주의

- 문을 연후 문 끝 부분을 누르면 제품이 전도될 우려가 있으니 과도한 힘을 가하거나 어린이가 문에 올라가지 않도록 주의하세요.

6 주변환경

- 문은 닫혀 있는가? • 직사광선에 노출되어 있지는 않은가?
- 설치 장소가 너무 좁지는 않은가? • 습기 및 유해 가스에 노출되어 있지는 않은가?



매직 식기세척기 어떤 점이 다를까요?

1 최고의 세척성능 및 최단세척시간

- 한식기에 적합한 식기수납바구니와 강력펌프에 의한 고압분사방식의 조합로 최고의 세척성능 및 최단세척시간을 자랑합니다.

2 간편한 설치시공

- 기존 식기세척기 설치시의 문제점(급/배수시공)을 해결하여 설치조건에 관계없이 설치 시공이 단순해졌습니다.

3 1/2세척 가능 채용

- 소량의 식기세척을 위한 상·하단 분리 세척 기능으로 최저 물 소비량, 소비전력 및 세척시간을 최소화 하였습니다.

4 우수한 건조성능

- 세척프로그램 종료 후 건조전용 송풍팬에 의한 응축형 건조방식을 채택하여 보다 우수한 건조 성능을 가지고 있습니다.

5 미려한 외관 및 주방싱크대와의 조화

- 스테인레스 세척조와 유럽 스타일의 일체도어는 주방의 품격을 한층 높여 줍니다.

6 한국형 식기세척 및 최대 식기 수납용량

- 전용 강력 세척 펌프를 부착하여 양식기류는 물론 한식기류와 같은 오목한 그릇과 밥알세척 능력이 탁월합니다.
- 상부 식기수납바구니를 1단, 2단으로 조절함으로써 12인용의 식기를 수납할 수 있습니다.

7 기타 부가기능

- 뛰어난 위생살균 및 건조기능
- 다양한 편의기능
- 다양한 세척 프로그램 및 추가선택 기능
- 4중 오물 걸름망
- 자가진단기능
- 냉·온수 전용



매직 식기세척기 어떤 기능을 가지고 있을까요?

• 외관 및 규격은 제품 성능 개선을 위해 부분적으로 변경될 수 있습니다.

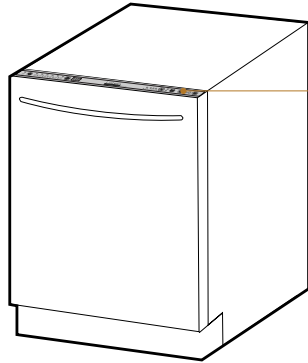

프로그램 조작부

- 식기세척기의 모든 기능을 조작하는 곳입니다.
- 프로그램 조작 방법12p

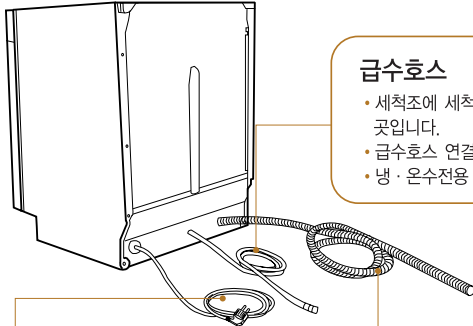

급수호스

- 세척조에 세척수를 공급하는 곳입니다.
- 급수호스 연결방법23p
- 냉·온수전용 - 1개

전원코드

- 접지 단자가 있는 AC220V 전용 콘센트에 사용하십시오.

배수호스

- 세척 후 오수를 배출하는 곳입니다.
- 배수호스 연결방법25p



매직 식기세척기 어떤 기능을 가지고 있을까요?

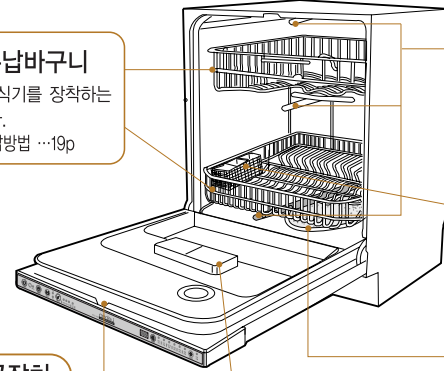

식기 수납바구니

- 세척할 식기를 장착하는 곳입니다.
- 식기 수납방법19p

회전 분사기

- 식기를 세척하는 세척수를 분사하는 곳입니다.
- 세척수 분사기 청소방법26p

수저통

- 세척할 숟가락, 젓가락 등을 장착하는 곳입니다.
- 장착방법20p

걸름망

- 세척시 오물을 걸러서 모아주는 곳입니다.
- 걸름망 청소방법27p

문 잠금장치

세제 자동 공급기

- 전용세제와 행굼액을 자동으로 공급하는 곳입니다.
- 세제 자동 공급기 사용방법21p

부속품

사용설명서	Y-자관	배수호스 클램프	나사셋트	급수연결KIT

별매품

사용세제/린스	연장 전원코드	연장호스	배수호스 연장관

※별도의 설치로 인한 추가 부품비용은 소비자 부담입니다. 부품구입은 고객센터당시에 문의하세요.(1577-7784)



사용전 준비사항에 대하여 알아볼까요?

※ 이 제품은 공장생산 검사시 물을 사용하여 검사하므로, 제품 내부에 소량의 물기가 남아 있을 수 있습니다.



재: 이제부터 식기세척의 시작입니다.

※ 사용수서에 대한 간단한 설명입니다. 다음장부터 자세한 설명은 효율적인 식기세척기 사용방법 및 주의사항이므로 반드시 주의깊게 읽어주시기 바랍니다.

사용 전 준비

전원 플러그를 콘센트에 연결하십시오.

- 본 제품은 220V 전용입니다.
- 접지선이 있는 220V 콘센트에 연결하세요.

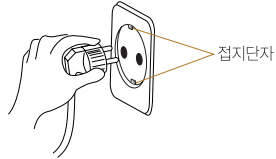

급수연결구의 밸브를 열어주십시오.

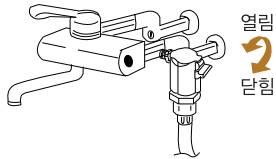

걸름망이 막힐만한 음식찌꺼기들은 미리 제거해 주십시오.

- 미제거시 세척성능이 저하될 수 있습니다.



세척 준비

문을 여십시오.

- 손잡이를 잡고 문을 앞으로 당겨 여십시오.

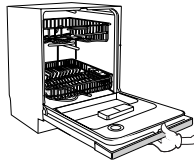

식기를 넣으십시오.

- 식기를 넣는 방법은 19페이지를 참조하십시오.

※ 식기를 넣기전 걸름망이 바르게 놓였는지 확인하십시오.

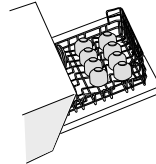

바구니를 밀어 넣으십시오.

- 상부/하부 바구니를 뒷면까지 밀어 넣으십시오.

세제를 넣으십시오.

- 세제 자동공급기에 약 10g정도의 식기세척기 전용세제를 넣고 뚜껑을 닫으십시오.
- 식기류의 오염정도에 따라 세제량을 조절하여 주십시오. (2페이지의 세제 자동공급기 사용방법을 참조 하십시오.)



문을 닫으십시오.

세척 시작

전원 버튼을 눌러주십시오.

- 전원 버튼을 누르면 모든 세척코스의 표시등이 켜지고 현재 선택코스(앞서 사용된 코스)의 표시등이 점멸됩니다.



세척코스를 선택하십시오.

- 12 페이지의 프로그램 조작부 사용법을 참조하십시오.



세척코스선택(표시등 점멸) 후, 문을 닫으면 세척이 시작됩니다.

- 세척 시작후 일정 온도 이상에서 문을 여닫은 후 재작동시키면 식기세척기의 원활한 작동을 위하여 일시정지 후 정상 작동됩니다.

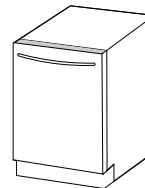

사용 후 조치

- 세척 종료시 부저음 발생후 전원이 자동으로 꺼지므로 전원 버튼을 누를 필요가 없습니다.
- 작동 중이거나 작동 직후에는 세척조가 뜨거우므로 주의 하십시오.

전원 플러그를 콘센트에서 뽑아주십시오.

- 급수 연결구의 밸브를 잠금 주십시오.

세척기 내부의 걸름망을 청소하십시오.

- (27페이지의 식기세척기 청소방법을 참조하십시오.)

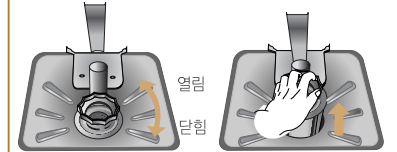

- 찌꺼기가 세척조 내부로 떨어지지 않도록 걸름망을 조심스럽게 꺼내주십시오.

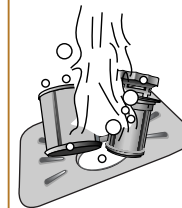

- 동근필터와 사각필터에 있는 찌꺼기를 버리고 물로 깨끗이 씻어 주십시오.



- 청소를 끝내고 걸름망을 다시 원래 위치에 끼울때는 틀이 생기거나 가장자리가 비어 있지 않는지 확인 하고 바르게 끼우십시오.
- 사각필터를 그림과 같이 돌기 아래로 정확하게 체결하여 주십시오.

- 오물 걸름망이 막히거나 원위치에 놓여있지 않으면 세척성능이 저하될 수 있습니다.



프로그램 조작부 사용법에 대하여 알아보까요?

• 각 모델별 프로그램 적용사항입니다.

○ 있음 × 없음

MODEL	강력살균	세척선택	잔여/예약	추가선택	1/2세척	예약세척	전원
5000계열	○	○	○	○	○	○	○

• 세척선택버튼은 반드시 작동 시작전에 선택하여야 합니다.
 • 만일 작동이 시작된후 진행중인 프로그램을 변경 시키고자 할 경우에는 문을 열고 원하시는 프로그램으로 변경하십시오.
 이때 변경된 프로그램은 처음부터 다시 동작됩니다.

강력살균

- 지정된 세척에 강력 살균을 추가하고 싶을때 사용하세요.
- 표준과 위생건조 코스에서만 선택됩니다.
- 행균행정이 시작되기전에는 언제든지 선택 및 취소가 가능합니다.
- 프로그램 종료 후 전원을 다시 켜면 강력 살균 선택을 기억하지 못합니다.

세척선택/🔒

- 세척코스를 선택할 때 사용하세요.
- 전원이 들어오면 이전 사용된 코스(이전 사용 코스가 강력 세척일 경우 표준세척 표시등 점멸)표시등이 점멸됩니다.
- 버튼을 1회 누를 때 마다 강력→절전→초간편→간이→위생건조→표준세척 순으로 변경 됩니다.
- 세척선택 버튼을 길게 3초이상 누르시면 안전잠금 기능이 동작되어 "CL" 표시가 점등되며, 해제시 다시 길게 3초 이상 버튼을 누르십시오.

상태지시등

- 린스보충 램프(●)가 점등되면 행균액(린스)이 부족한 상태입니다. 이때 행균액(린스)을 보충시키면 표시등이 꺼집니다.
- 린스보충 램프가 점등되어도 행균액이 공급 안될뿐 모든 프로그램은 정상 작동됩니다.
- 상단/하단 세척상태를 나타냅니다.
- 보관중 램프(●)는 모든 세척 행정이 완료된 상태입니다.
- 전원표시등(●)은 전원을 켜면 점등되며, 문을 닫고 세척 진행시 계속 점등되어 세척중임을 보여줍니다.

1/2세척

- 1/2세척 선택시 표시램프가 점등 됩니다.
- 전 프로그램에서 선택 가능합니다.
- 상단 하단 점등시 상단 하단 분리 세척이 되며, 상단선택시 상단만 하단선택시 하단만 세척이 됩니다.



잔여/예약시간 표시등

- 세척사: 남은 시간을 분 단위로 표시합니다.
- 예약사: 세척 시작시간을 시간 단위로 표시합니다.
- CL: 안전잠금 기능입니다.

추가선택

- 지정된 세척외에 건조 및 행균을 추가하고 싶을때 사용 하십시오.
- 강력 및 간이세척에서는 선택되지 않습니다.
- 이 버튼을 1회 누를때마다 기본(행균+건조)→1회행균추가→2회행균추가→3회행균추가+건조추가→2회행균추가+건조추가→건조추가→기본(행균+건조) 순으로 변경됩니다.
- 행균행정이 시작되기 전에는 추가선택을 할 수 있으며, 행균행정이 시작되고 있는 이후에는 선택이 안됩니다.

예약세척

- 외출이나 취침후 세척되도록 세척시작 시간을 예약하실 때 사용하세요. (예: 3시간~3시간후 세척시작)
- 버튼을 1회 누를때마다 예약시간이 1~2~3 ... 24시간 으로 변경됩니다.
- 필요한 예약시간을 선택한후 문을 닫으면 예약세척이 시작되며 1시간마다 불림세척을 실시합니다.
- 예약세척을 취소할 때는 전원버튼 OFF/ON 하여 초기화하거나 세척선택 버튼을 눌러 세척코스를 변경함으로 가능합니다.

전원

- 전원을 켜거나 끌때 사용 하세요.
- 예약을 취소 할때 사용 하세요.
- E1~E4 이상 해제시 사용하세요.



식기오염정도에 따라 세척코스를 선택하세요.

식기상태	세척코스		세척수 가열 온도				세척소요시간
			불림세척	본세척	헹굼	건조	
보통의 오염상태 또는 식사후 1시간 이내에 세척할 경우 (대개는 이 코스로 충분히 세척이 됩니다.)	표준세척		상온	65℃	70℃	●	73
	1/2세척	상					64
		하					65
기름기가 많은 오염상태 또는 식사후 1시간 이상 경과된 경우	강력		40℃	65℃	80℃	●	94
	1/2세척	상					86
		하					86
오염정도가 적어 간단히 세척하여 에너지를 절약하고 싶을 경우	절전		-	45℃	60℃	●	97
	1/2세척	상					84
		하					84
오염정도가 미미한 식기나 커피잔, 컵, 진반침 등을 세척할 때 사용	초간편		-	40℃	50℃	●	30
	1/2세척	상					22
		하					25
한번에 세척할 식기의 양이 적어 여러번 모아 세척할 경우, 미리 예비로 세척할 때 사용	간이세척		-	-	상온	-	7
	1/2세척	상					7
		하					7
오염정도가 미미하거나 장기간 보관하던 식기를 헹군 후 건조할 경우(위생건조시에는 세제를 사용하지 마십시오.)	위생건조		-	-	70℃	●	40
	1/2세척	상					39
		하					40
세척시작시간을 예약 할 경우 사용	예약세척		-	-	-	-	세척예약시간

※ 위 DATA는 표준조건에서의 DATA입니다.
 - 표준조건 : 실내온도 20℃, 냉수 15℃, 온수 60℃, 정격전압 220V 60Hz
 ※ 냉·온수의 급수온도에 따라 세척소요 시간은 달라질 수 있습니다.
 ※ 온수 사용시 히터 동작시간이 냉수보다 짧으므로 에너지를 절약 할 수 있습니다.



세척코스 작동방법에 대하여 알아보까요?

• 몇가지 경우를 예들들어 알아보까요? (일부 모델은 예시된 기능이 적용되지 않은 경우가 있습니다.)

세척프로그램 사용방법

1. 식기세척기의 문을 여십시오.

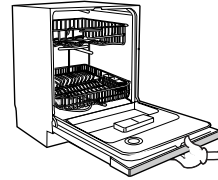

2. 전원 버튼을 누르십시오.

- 전원 버튼을 누르면 앞서 사용된 코스의 표시등이 점등됩니다.



3. 필요하신 세척프로그램을 선택하십시오.

- 세척선택 버튼을 눌러 세척 코스를 선택하세요.



4. 식기세척기 문을 닫으십시오.

- 배수음과 함께 운전이 시작됩니다.

1/2세척 사용방법

1. 세척코스를 선택하신 후 1/2선택 버튼을 누르십시오

- 1/2선택 버튼을 누르면 1/2세척코스의 표시등이 점등 (상단 → 하단 → 상단, 하단) 됩니다.
- 본 프로그램에서 1/2선택을 원할 경우 모든 코스에서 선택이 가능합니다.

2. 식기세척기 문을 닫으십시오.

- 배수음과 함께 운전이 시작됩니다.

추가선택

1. 식기세척기의 문을 여십시오.

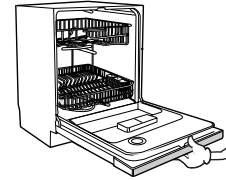

2. 필요하신 세척프로그램을 선택하십시오.

- 세척선택 버튼을 눌러 세척코스를 선택하세요.



3. 추가사항을 선택하십시오.
(헹굼-건조) (일부모델제외)

- 본 프로그램에서 세척진행 중 추가 선택을 원할 경우 본세척 진행시까지만 선택 가능하며 행굼이 시작되면 선택할 수 없습니다.
- 강력 및 간이코스에서는 헹굼추가 및 건조 추가가 되지 않습니다.

3. 식기세척기 문을 닫으십시오.

- 배수음과 함께 운전이 시작됩니다.



세척코스 작동방법에 대하여 알아보까요?

• 세척 종료시 부저음 발생 후 전원이 자동으로 꺼집니다.

예약세척 사용방법

1. 전원 버튼을 누르십시오.



2. 세척코스를 선택하십시오.

• 식기 오염정도에 따라 세척 선택버튼을 눌러 필요한 세척코스를 선택하세요.



3. 예약 버튼을 누르십시오.

• 필요한 예약시간을 선택하세요.
• 버튼을 1회 누를때마다 예약시간이 1→2→3...24시간까지 선택됩니다.
• 잘못 선택시 전원 버튼을 눌러 취소시킨 후 처음부터 다시 시작하세요.

4. 작동/정지 버튼을 누르십시오.

• 예약선택 상태에서 식기세척기의 문을 닫으면 예약세척이 시작됩니다.
• 예약이 시작되면 1시간 간격으로 1분동안 불림세척을 실시합니다.

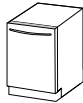

세척중 세척코스 변경방법

(예 : 위생건조 사용중 이를 정지하고 강력세척을 사용하고자 할때)

1. 식기세척기의 문을 열고 전원 버튼을 누르십시오.



2. 세척선택 버튼을 누르십시오.

• 위생건조 코스를 선택하십시오.

3. 식기세척기 문을 닫으십시오.

• 위생건조가 시작됩니다.

4. 식기세척기 문을 여십시오.

• 위생건조가 일시정지 됩니다.

5. 강력세척을 선택하십시오.

• 세척 선택 버튼을 눌러 강력세척을 선택하십시오

6. 식기세척기 문을 닫으십시오.

• 배수음과 함께 위생건조는 정지되고 강력 세척이 처음부터 시작됩니다.

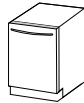

식기장착시 주의사항에 대하여 알아보까요?

식기장착시 주의할 점

1. 식기를 넣을 때는 상부수납바구니와 하부수납바구니에 정착되는 식기를 잘 구분해서 사용하십시오. (식기를 넣기전 걸름망이 막힐만한 찌꺼기는 미리 제거하십시오.)
상부바구니 : 국그릇, 밥공기, 컵, 커피잔, 소형접시, 주발뚜껑류 등
하부바구니 : 밥공기, 국그릇, 대·중·소 접시류, 후라이팬, 수저통(숟가락, 젓가락, 포크 등) 냄비, 도마 및 조리용식기 등

2. 물방울 식기밑에 돌출부가 있는 식기는 돌출부에 물이 고이지 않도록 경사지게 놓아주세요. (건조성능이 떨어질수 있습니다.)

3. 회전 분사기 식기의 안쪽이 분사기쪽을 향하도록 넣어주세요. 식기의 안쪽이 분사기쪽을 향하지 않으면 세척이 깨끗이 되지 않을 수 있습니다.

4. 손으로 닦아도 잘 안닦이는 오염물들은 식기세척기에서도 잘 닦이지 않습니다. 냄비나 조리용기들을 넣을 때에는 그물망이나 넣어 붙은 찌꺼기를 긁어내고 넣어주세요. 식기세척기 전용세제 및 고온(70℃)에서도 세척이 안되는 이물질들은 식기세척기에서 사용하지 마십시오. (세척력에 악영향을 미칠수 있습니다.)
예) 탄화된 생선기름, 고기 불린에 타서 늘어붙은 기름기등.

5. 식기수납바구니의 빈틈사이로 가늘거나 작은 물건들이 빠져나오면 분사기의 회전을 방해하여 세척성능 저하 및 식기 파손의 우려가 있으니 주의하십시오.
(특히 젓가락이 수저통에서 빠져나오지 않도록 젓가락 정착부위에 넣어주세요. 20 페이지 참조)

6. 식기 정착시 식기사이에는 충분히 띄워 주시고 열에 약한 것이나 깨지기 쉬운 그릇, 너무 가벼운 그릇은 깨지거나 변질될 염려가 있습니다. 의심스러운 식기는 한두개를 정시간 사용후, 이상없을 시 사용하는 것이 바람직합니다.
(예내열온도80℃이하의 플라스틱 식기, 찻기, 목제식기, 알루미늄 식기류 (특히, 산화피막처리된 경질용기), 은제식기, 도금식기, 파카글라스, 가벼운 플라스틱 식기등)

안전잠금 Child Lock 기능

- 세척코스 진행중 어린이 보호 및 프로그램 보호를 위한 안전잠금장치 작동중 표시입니다.
- 안전잠금 기능은 식기세척기가 동작중에만 설정 가능합니다.

- **설정시**
세척선택 버튼을 약 3초이상 누르시면 안전잠금 기능이 설정되며 "CL" 표시가 점등됩니다.
- **해제시**
안전잠금 기능을 다시 해제 하시려면 세척선택 버튼을 약 3초이상 누르십시오.



식기장착시 주의사항에 대하여 알아보까요?

상부/하부바구니를 넣고 빼는 방법

- 식기류가 장착된 상태에서 상부, 하부바구니를 동시에 당겨서 빼지 마십시오.
- 하부바구니를 문위로 살며시 당겨서 빼 주십시오.
- 상부바구니를 앞으로 천천히 당겨서 정지 될때까지 빼 주십시오.

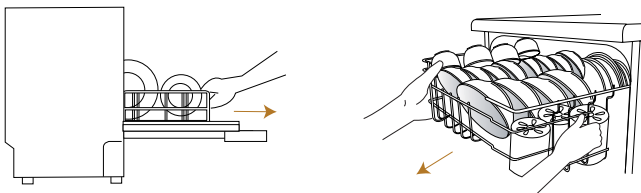

- 세척완료후 상부바구니를 먼저 당겨서 뺄 경우 상부바구니에 있는 물방울이 하부바구니에 장착된 식기류에 떨어져 건조효과가 저하될 수 있으므로 하부바구니를 먼저 당겨서 식기류를 빼낸후 상부바구니를 당겨 식기류를 빼어 내십시오.

상부바구니높이(단) 조정방법

- 하부바구니에 수납되는 식기류들의 크기에 따라 상부바구니의 높이를 1단, 2단으로 조정할 수 있습니다. 1단/2단 조절 높이는 5cm입니다.

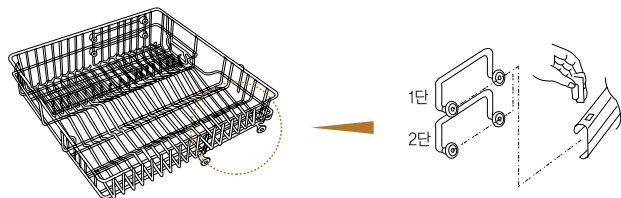

식기장착 방법에 대하여 알아보까요?

• 식기 수납성을 위하여 바구니 형상이 일부 변경될수 있습니다.

한식기준

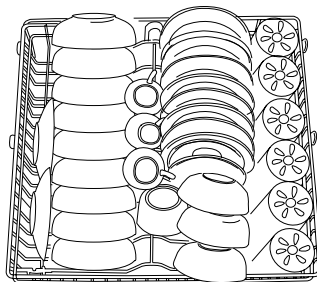

<상부바구니>

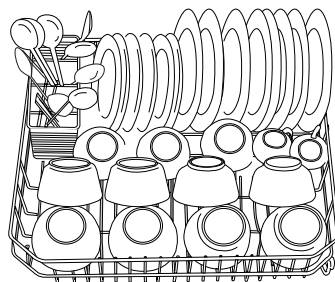

<하부바구니>

양식기준

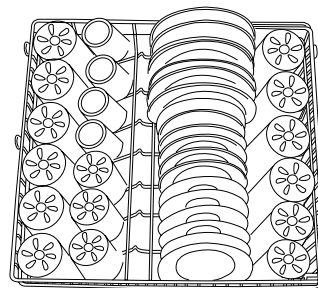

<상부바구니>

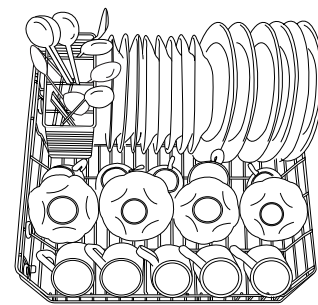

<하부바구니>

※ 주의: 컵 및 멜라민등 가벼운 그릇류는 상부바구니에 장착하여 주십시오.



식기장착 방법에 대하여 알아보까요?

• 식기 수납성을 위하여 바구니 형상이 일부 변경될수 있습니다.

다양한 그릇 및 조리도구

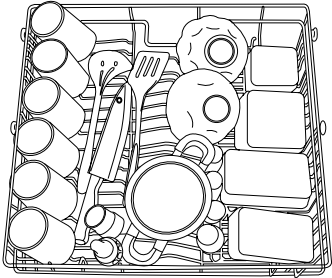

〈상부바구니〉

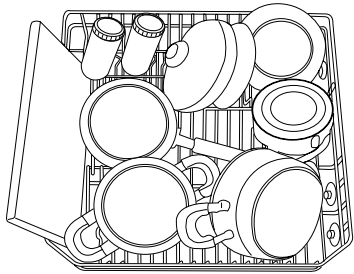

〈하부바구니〉

1/2 세척시 그릇장착(상부바구니)

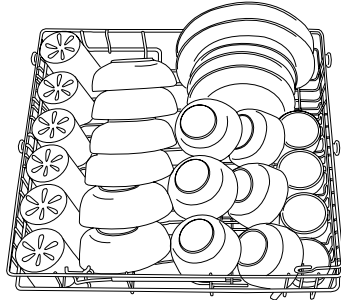

〈상부바구니〉

수저통 사용방법

• 수저, 칼, 국자, 포크 등

• 젓가락 수납 공간
(젓가락은 꼭 이곳에 꽂아주십시오.)

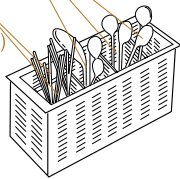

※ 주의: 컵 및 멜라민 등 가벼운 그릇류는 상부바구니에 장착하여 주십시오.



세제 자동공급기에 대하여 알아보까요?

● 세제 넣는방법 (세제는 사용시 항상 넣어야 합니다. 위생건조 및 간이는 세제를 사용하지 않는 코스입니다.)

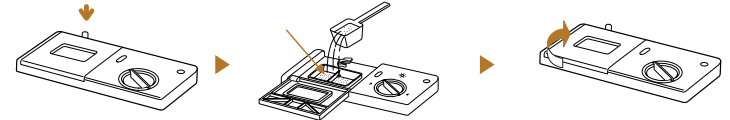

레버를 눌러 세제 뚜껑을 연다.

표시된 부분의 세제공급기에 적당량의 세제를 넣는다.

뚜껑을 눌러 닫고 세척기를 작동하면, 작동중에 세제가 자동으로 공급됩니다.

● 1회 세제 사용량

구 분	표준코스	강력코스	절전코스	비 고
상하세척시	10g	12g	8g	
1/2세척시	8g	10g	6g	

• 세제는 반드시 식기세척기 전용세제를 사용하십시오.
일반세제 사용시 과도한 거품으로 고장의 원인이 됩니다.
• 티블렛형 세제(각형 알세제)는 제조 회사에 따라 용해 속도가 다릅니다. 따라서 단속 프로그램(초간편세척, 민감세척, 간이세척 등)에서는 티블렛형 세제가 잘 녹지 않을 수도 있습니다.

● 행균액 넣는방법

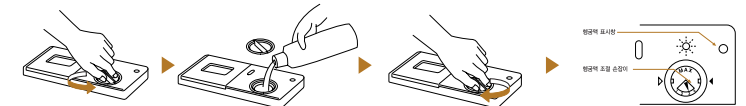

행균액 공급기의 뚜껑을 반시계 방향으로 돌려 연다.

행균액을 MAX 위치까지 넣는다.

행균액 뚜껑을 시계방향으로 돌려 닫고, 주위에 문은 행균액을 닫는다.

행균액의 투입량을 조정하여 사용하세요.

• 행균액을 사용함으로써 식기를 물때 없이 깨끗하게 건조할 수 있으며, 행균액을 가득 채우시면 40회이상 사용하실 수 있습니다.

● 행균액 공급량 조절방법

1. 행균액 공급기의 뚜껑을 연다. (시계 반대 방향)
2. 행균액은 MAX점선이 표시된 곳까지 넣습니다. (행균액을 MAX점선이상 넣으면 행균액이 흘러나올 수 있습니다.)
3. 행균액 조절 손잡이를 원하는 위치까지 돌립니다. (공정출고시 2번으로 조정)
(1번: 공급량 최소, 4번: 공급량 최대)
• 물의 경도가 지역에 따라 다소 차이가 있으므로 유리잔 등은 세척하신 후 물때가 남으면 행균액 투입량을 3번이나 4번등으로 조정하여 사용하세요.
4. 행균액을 채우고 조정 손잡이를 맞추후 뚜껑을 돌려 맞춥니다.

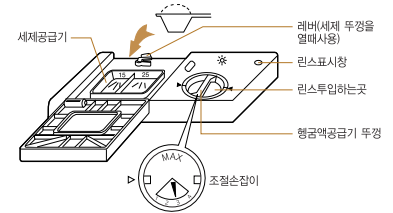

※행균액이 넘치면 작동상 이상이 있을수 있습니다. 당사 고객센터상담실에 문의하세요.



설치시 주의사항입니다.

장소선택

1. 단단하고 수평인 바닥에 설치하십시오.

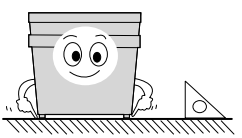

2. 이런 바닥은 피해 주십시오.



이런 환경은 피해 주십시오.

습 기	직사광선	연탄가스	추운 곳
부식, 누전의 원인이 됩니다.	플라스틱 부품이 변형, 변색될 우려가 있습니다.	부식, 누전의 원인이 됩니다.	얼 염려가 있습니다.

높이조절방법

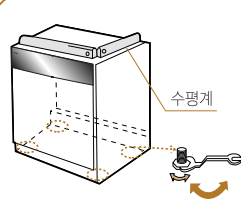

세척기 아래쪽에 있는 다리는 나선 모양으로 되어 있으므로 쉽게 높낮이를 조절할 수 있습니다. 필요에 맞게 조절하여 수평을 맞추어 설치하십시오.

전원 및 접지선 연결방법

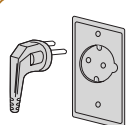

AC 220V 전용콘센트 (접지단자 부착)

- 본 제품은 220V 전용제품이며, 접지 단자가 있는 AC 220V전용 콘센트를 사용할 경우 접지할 필요가 없습니다. 만약 접지단자가 없는 220V 콘센트에서 사용하고자 하실 때에는 필히 당사 A/S센터로 의뢰하여 접지한 후 사용하여 주십시오.
- 연장코드를 사용할 경우는 필히 220V, 15A 이상의 전원을 사용하십시오.



급수호스 연결방법입니다.

• 설치시에는 동양매직 대리점이나 설치 전문업체(고객상담실 1577-7784)에 연락하세요.

급수호스 연결방법

- 온수 사용시 반드시 70°C이하 온수만 공급하여 주세요.
- 급수연결구를 이용하여 다음과 같이 급수호스를 연결하십시오. 급수호스가 짧은 경우에는 당사에서 개발한 연장호스(별매품)를 사용하십시오.
- 아래 연결방법은 일반적인 설치방법입니다. 설치방법은 수전연결부위에 따라 다를 수도 있습니다.

- 수도 계량기의 밸브를 반드시 잠그십시오. (수도공급차단)
- ※ 고급형 수도전중 사이드부에 필터가 있는 경우 급수조절구를 잠그시면 수도계량기를 잠그지 않으셔도 됩니다.

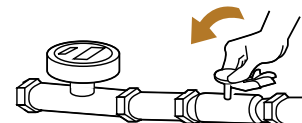

- 급수 KIT는 반드시 당사에서 개발한 부품을 사용하십시오. (다른 부품을 사용했을때 발생하는 누수등 사고는 당사가 책임지지 아니 합니다.)

고급형 수도전

- 사이드부에 필터가 있는 경우
 - ① 급수 조절구 나사를 돌려 급수를 차단합니다.
 - ② 사이드부를 풀러 급수 KIT중에서 사이드부싱 1, 2, 3, 4, 5종 사이드부에 맞는 사이드부싱을 선택합니다.
 - ③ 선택된 부싱을 테프론 테이프를 감아 사이드부에 체결합니다.
 - ④ 사이드부싱에 중간 밸브를 테프론 테이프를 감아 체결한 후 냉·온수 급수호스를 중간밸브에 연결합니다.
- 급수조절구만 있는 경우
 - 급수조절구에 상기형(②, ③, ④)과 동일한 방법으로 설치합니다.

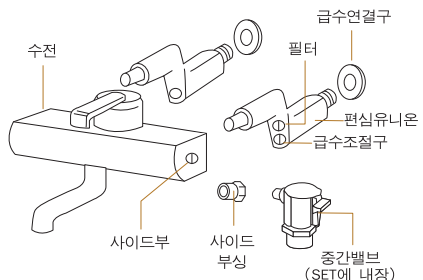

⚠ 급·배수 호스 및 전원연결선이 보일러분배기 등 고온발생되는 곳에 접촉하지 않도록 설치하세요.



급수호스 연결방법입니다.

• 설치시에는 동양매직 대리점이나 설치 전문업체(고객상담실 1577-7784)에 연락하세요.

급수호스 연결방법

일반형 수도전

● 일반형 수도전일 경우

- ① 수도계량기 밸브를 반드시 잠그십시오.
- ② 수전을 벽배관으로부터 분리합니다.
- ③ 급수 KIT중 아답터 (벽배관용, PT1/2)를 벽배관에 체결(테프론테이프사용)한 후 수전을 아답터에 체결합니다.
- ④ 아답터에 중간밸브를 체결(테프론 테이프 사용)한 후 급수호스를 연결합니다.

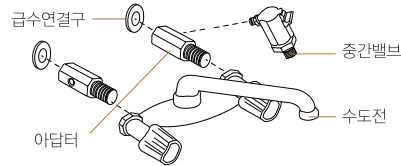

내장형 수도전

● 내장형 수도전일 경우

• 일반형 수도전의 경우와 동일합니다.

● 기타 특별한 경우

• 당사 고객상담실에 문의하신 후 필요하신 부품을 문의 하십시오.

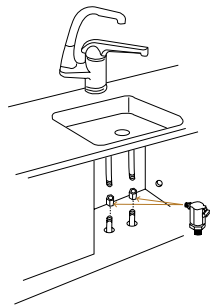

● 제품에 일체형으로 장착된 급수 호스의 연결부를 중간밸브에 돌려 조입니다.

● 수도 계량기의 밸브를 엽니다.

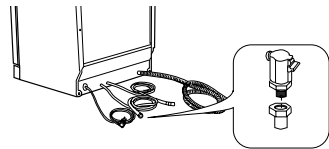

배수호스 연결방법입니다.

배수호스 연결방법



※ 배수호스를 고정하고 있는 케이블 타이를 반드시 절단 한 후 설치하십시오.(좌, 우 2개소)

1) 전용배수관 사용시

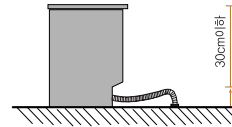

2) Y-아답터 사용시

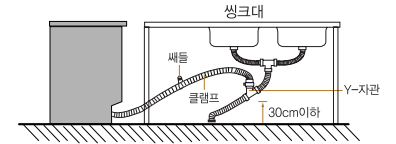

※ 설치시 배수 Hose의 최대높이 30cm를 준수할것.

※ 배수호스의 위치가 낮을수록 배수소용 감소 및 배수 성능이 향상됩니다. 본 제품은 자연배수 및 사이펀 현상 방지구조로 설계되어 있습니다.

※ 배수관이 막혀 배수가 원활치 못할 경우 배수여과가 발생할 수 있으니 배수관이 막히지 않았는지 반드시 확인하십시오. (싱크대에 물을 부어 적절히 배수되는지 확인)

급수연장호스 연결방법

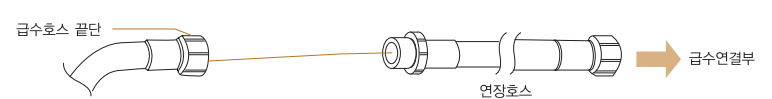

● 본호스 끝단에 연장호스의 나사부를 돌려 연결하십시오.



식기세척기 청소방법입니다.

- 안전을 위해 사용후에는 반드시 급수연결구의 밸브를 잠그신후 전원플러그를 콘센트에서 뽑아 주십시오.
- 사용후의 손질은 작동이 끝난후 약 30분정도 지나서 본체 내부 온도가 충분히 내려갔을때 하십시오.

정기적인 식기세척기 관리방법

1. 세척조 내부 및 몸체 손질

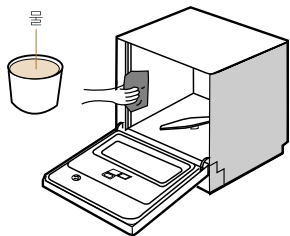

- 세척조 내부나 문의 안쪽을 젖은 행주로 닦아 주십시오.
- 가끔 식기세척기 전용세제를 사용하여 식기를 넣지 않고 작동시키면 청결함을 유지할 수 있습니다.
- 몸체의 얼룩은 중성세제를 사용하여 지운 뒤 마른헝겂으로 물기를 닦아 주십시오.

※ 세척조 내부나 문을 세척할때 (락스, 벤젠, 클린저등을 사용하지하면 변색 및 녹 발생 우려가 있으므로 절대로 사용하지 마십시오.)

2. 식기와 제품 내부에 흰색의 얼룩이나 변색이 발생할 때

- 지하수를 사용하거나 석회질이 많은 지역에서 발생할 수 있습니다.
- 흰색의 얼룩은 칼슘, 마그네슘, 철분 등이 많이 함유된 물에서 이들 이온이 세제성분과 화학적으로 반응하여 발생한 것입니다.
- 흰색의 얼룩이나 변색이 발생하면 아래의 순서대로 하십시오.

얼룩없애는 방법



3. 분사기의 손질

- 음식을 찌꺼기가 회전 분사기 내부에 들어가면 분사효과를 떨어뜨려 세척성능을 저하시킬 우려가 있습니다.

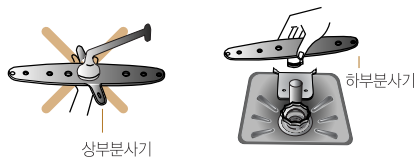

1. 회전 분사기는 식기수납바구니를 제거한 후 뒷방향으로 당겨 빼주십시오.
2. 빼낸 회전 분사기는 물에 잘 흔들어 회전 분사기 각 구멍의 찌꺼기를 제거하십시오.
3. 하부 분사기만 분해가 가능합니다.



식기세척기 청소방법입니다.

걸름망의 손질

1. 분해



- 손잡이를 반시계 방향으로 돌려서 위로 들어올려 빼주십시오.
- 동근 필터를 빼주십시오.
- 사각필터를 들어올려 빼주십시오.

2. 청소

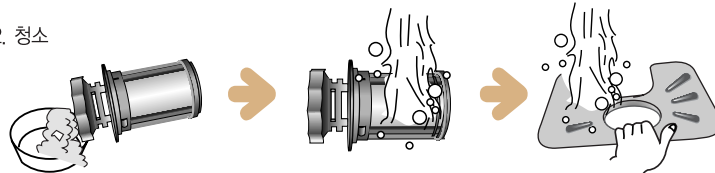

- 동근필터와 사각필터의 오물을 제거하십시오.
- 동근필터를 물로 깨끗이 씻어 내십시오.
- 사각필터를 물로 깨끗이 씻어 내십시오.

3. 재조립은 분해의 역순입니다.

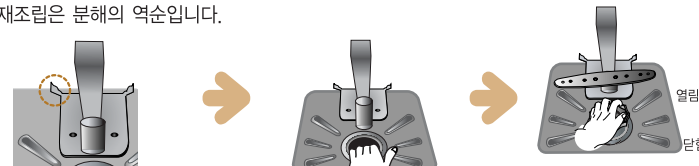

- 사각필터를 그림과 같이 돌기 아래로 정확하게 체결하여 주십시오. (걸름망이 정위치에 결합되지 않을 경우 세척성능이 저하됩니다.)
- 동근필터를 아래로 밀어주면서 가볍게 시계방향으로 돌려 체결하십시오.

식기수납 바구니 손질방법

- 식기수납바구니는 문을 연 상태에서 문위로 끝까지 당겨 빼내고 장착시에는 앞뒤만 잘 맞춰주시면 됩니다.
- 세제를 넣지 않고 장기간 사용하면 식기수납바구니가 변색될 수 있습니다.

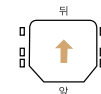



문제발생시 관리방법을 알아보까요?

세척기가 얼었을때

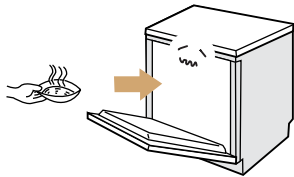

- 약 70°C의 물을 5ℓ 정도 넣은 뒤 문을 닫으세요. 세척기를 작동시키시면 안됩니다.

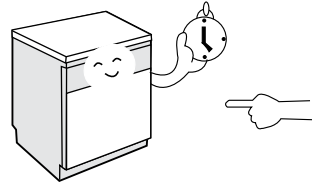

- 20~30분 지난뒤에 세척선택을 표준에 맞추어 정상작동 여부를 확인하십시오.

정전이나 단수가 되었을때

1 정전시

- 정전이 되면 작동이 중지되므로 전기가 다시 들어온 후 재 작동하십시오.

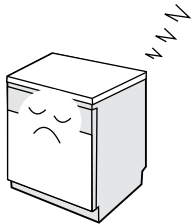

2 단수시

- 사용중 단수가 되면 전원 버튼을 눌러 작동을 멈추고 사용을 중지하십시오.

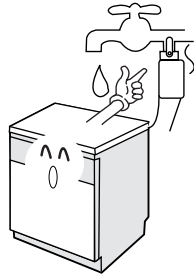

배수가 안될 경우



- 배수 경로의 이상 유무를 확인하십시오.
- 배수구가 막혔을 경우 시중 판매되고 있는 약품 및 세제등을 절대로 사용하지 마십시오. 제품이 손상 될수 있습니다.
- 조치가 불가능할 경우 당사 고객센터로 문의하십시오.



고장진단 방법입니다.

- 고장수리를 의뢰하시기전에 아래 사항을 확인해보시고, 그래도 이상이 있으면 고객센터(1577-7784) 로 연락해 주십시오

증상	확인사항
전혀 동작이 되지 않을 때	<ul style="list-style-type: none"> ● 작동/정지 버튼을 눌렀습니까? ● 전원 플러그가 콘센트에서 빠지지 않았습니까? ● 정전이거나 누전차단기가 OFF 되어있지 않습니까?
급수가 되지 않을 때	<ul style="list-style-type: none"> ● 급수호스는 제대로 연결되었습니까? ● 중간밸브는 열려 있습니까? ● 단수(물이 공급되지 않음)는 아닙니까?
세척상태가 나쁠 때	<ul style="list-style-type: none"> ● 식기 안쪽까지 물이 닿을 수 있도록 식기를 장착 했습니까? → ● 식기수납을 바르게 해 주십시오. (식기수납방법 참조) ● 노즐이 막히지 않았습니까? → ● 세척용 분사구를 잘 청소해 주십시오. ● 식기가 겹치지 않았습니까? → ● 식기수납을 바르게 해 주십시오. ● 일반세제를 사용하지 않았습니까? → ● 식기 세척기 전용세제를 사용하십시오.
투명 유리식기류가 뿌옇게 변할 때	<ul style="list-style-type: none"> ● 세제나 행균이 불충분해서가 아니라 물에 포함된 미네랄 성분 때문이므로 이상이 아닙니다. (린스를 사용하시면 건조 및 세척성능이 향상됩니다.)
세척조내부 또는 스테인레스 식기가 노랗게 또는 약간 검은색으로 변색될 때	<ul style="list-style-type: none"> ● 물에 포함되어 있는 철분 때문이므로 월 1회 정도는 세척조에 식초(약10cc)를 넣고 식기를 넣지 않은 상태에서 간이세척을 한 후 사용해 주십시오.



자가진단기능 및 제품규격 입니다.

- 제품에 이상이 생겼을 경우 고객센터에 연락하기 전에 아래사항을 확인하십시오.
- 아래와 같은 상황이 계속해서 발생하거나 원인을 알수가 없으면 중앙매직 고객센터에 의뢰하십시오.

NO	현상(표시램프 상태)	이상 내용	조치 사항
1	E1 / dr	• 문 잠금상태 이상입니다.	• 문이 꼭 잠겨 있는지 확인하십시오. • 작동중 문을 열고 10분이 경과하면 문잠금상태이상 경보음이 발생합니다.
2	E2	• 급수 이상입니다.	• 중간밸브가 열려 있는지 확인하십시오. • 단수 여부를 확인하십시오. • 수압이 너무 낮지 않음을 확인하십시오.
3	E3	• 배수 이상입니다.	• 배수경로의 이상유무를 확인하십시오. • 배수호스 또는 배수구가 막히지 않았는지 확인하십시오.
4	E4	• 고온급수 이상입니다.	• 급수 온도를 확인하십시오. (사용 수온 범위 : 70°C이하 수온)
5	F1 ~ F8	• 기능 이상입니다.	• 전원을 고고(전원 플러그를 콘센트에서 분리하여 주십시오.) 중간밸브를 잠근 후 당사 고객센터에 문의바랍니다. • 필터를 청소하지 않을 시에는 F1이상이 발생할 수 있습니다.
6	LS, LS0	• 온도 감지 이상입니다.	• 전원을 고고(전원 플러그를 콘센트에서 분리하여 주십시오.) 중간밸브를 잠근 후 당사 고객센터에 문의바랍니다.

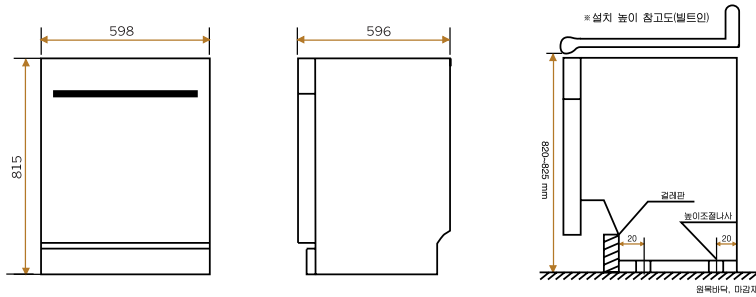

구분	내용
형식명칭	전기식기세척기
모델명	DWA-5000계열
전압	교류 220V / 60Hz
소비전력	살수모터 : 150Watts 히터 : 2000Watts
물소비량	12.6ℓ (절전코스)
세척방식	회전 노출 분사식
행균방식	3회행균(추가 행균 가능)
건조방식	응축송풍 건조방식(추가 건조 기능)
외형치수	598mm (폭) × 596mm (깊이) × 815mm (높이)
중량	37kg
용량	한식 8~12인용, 양식 12인용
사용수압 및 수온범위	0.2~8 kgf/cm(bar), 70°C이하 수온

제품보증서

전기식기세척기
(가정용)
품질보증기간 1년
부품보증기간 6년

서비스에 대하여

저희 중앙매직에서는 품목별 소비자 분쟁해결 기준(공정거래위원회 고지 2009-1호)에 따라 아래와 같이 제품에 대한 보증을 실시합니다. 서비스 요청시 매직서비스(주) 또는 지정된 협력사에서 서비스를 합니다.

판매자 상호 및 연락처	(☎)
구입일 (판매자 구입란)	년 월 일

- 일반 제품을 영업용도로 전환하여 사용할 경우의 보증기간은 반으로 단축 적용됩니다. (영업장, 합숙시설, 공공장소 등)
- 품질보증기간은 제품 구입일자 부터 기산하며, 구입일을 확인할 수 없을 때는 제품제조일 또는 수입통관일로 부터 3개월이 경과한 날부터 품질보증기간을 기산합니다.

● 소비자 분쟁해결 기준

소비자 피해 유형	품질보증기간 이내	품질보증기간 이후
• 구입 후 10일 이내에 중요한 수리를 요할 때	제품교환 또는 구입가 환불	해당 없음
• 구입 후 1개월 이내에 중요한 수리를 요할 때	제품교환 또는 무상수리	해당 없음
• 제품 구입시 운송과정 및 제품설치 중 발생한 피해	제품교환	해당 없음
• 교환된 제품이 1개월 이내에 중요한 수리를 요하는 고장발생	구입가 환불	해당 없음
• 교환 불가능시	구입가 환불	해당 없음
• 동일하자로 3회까지 고장 발생시	무상수리	유상수리
• 동일하자로 3회째 고장 발생시	제품교환 또는 구입가 환불	유상수리
• 서로 다른 하자로 5회째 고장 발생시	제품교환 또는 구입가 환불	유상수리
• 소비자가 수리 의뢰한 제품을 사업자가 분상한 경우	제품교환 또는 구입가 환불	정액 감가상각 금액에 10%를 가산하여 환불
• 부품보증기간 이내 수리용 부품을 보유하고 있지 않아 수리가 불가능한 경우	제품교환 또는 구입가 환불	정액 감가상각 후 환불
• 수리용 부품은 있으나 수리가 불가능한 경우	제품교환 또는 구입가 환불	정액 감가상각 후 환불

고장이 아닌 경우

- (가구배치, 조정, 사용설명서, 설치 등 제품교장이 아닌 경우)
- 사용설명서 및 분해하지 않고 간단한 조정이
 - 인더넷, 인더나, 무선호 등 외부환경 문제지
 - 배송된 제품 초기 설치 및 인더넷에서 부실하게 설치해 주어 발생할 시
 - 제품의 이동, 이사 등으로 인한 설치 변경시
 - 제품 내부 먼지 세척 및 이물 제거시
 - 타사 제품(소프트 웨어)에 의한 고장 및 고장 설명시
 - 구입시 고객요구로 설치한 후 발생할 시
 - 고객의 필요에 따른 서비스 요청시 (해당제품)
 - (가스제품 열원변경, 제품청소 등)

소비자 과실로 고장인 경우

- 소비자의 취급 부주의 및 잘못된 수리로 고장 발생시
- 가스충류, 가스압, 전기용량을 틀리게 사용하여 고장이 발생된 경우 (해당제품)
- 외부 충격이나 열악도림 등에 의한 고장, 손상 발생시
- 당사에서 미지정된 소모품, 유산품 사용으로 고장 발생시
- 당사에서 인정하지 않은 사람이 설치 또는 서비스를 실시하여 고장 발생시
- 사용설명서 내 '주의사항'을 지키지 않아 고장 발생시

그 밖의 경우

- 천재지변(낙뢰, 화재, 연해, 수해) 등에 의한 고장 발생시
- 소모성 부품의 수명이 다한 경우 (소모성 부품은 별도 포함)
- 기밀 설치 조건 및 추가설치시 유상 청구
- 전제품 구입시 피로할 수리는 유상 청구

● 소비자의 고의, 과실로 인한 고장인 경우

소비자 피해 유형	품질보증기간 이내	품질보증기간 이후
• 수리가 불가능한 경우	유상수리로 해결하는 금액청구 후 제품교환	감가상각 적용 제품교환
• 수리가 가능한 경우	유상수리	유상수리

● 무상서비스

- 품질 보증기간 이내에 정상적인 사용상태에서 발생한 고장 또는 결함.
- 당사에서 인정할 설치/서비스 기사가 수리한 후 2개월이내에 동일부위 재고장 발생시.

※ 고장이 아닌 경우 서비스를 요청하면 요금이 청구되므로 서비스 신청전 사용설명서를 참고해 주십시오.
※ 이 보증서는 대한민국에서만 사용되며 다시 발행하지 않으므로 사용설명서와 함께 잘 보관해 주십시오.

중앙매직(주)
www.magic.co.kr