

# Magic

## 식기세척기 Dish Washer

DWA-0805B  
DWA-0806B  
DWA-0807B  
DWA-0806D  
DWA-0807D  
DWA-0805C  
DWA-0806C  
DWA-0810S

한국서비스품질  
우수기업  
Korean  
Service  
Quality

서비스도 매직이 최고입니다.

1577-7784

www.magic.co.kr

사후봉사가 우수한 기업에 대한 품질을 국가기관인 산업자원부  
기술표준원이 보증하는 인증마크입니다.

- 착척고객상담센터에서는 고객서비스의 일환으로 고객께서  
구입·사용중인 제품중에서 소모품인 식기세척기 세제, 린스  
/공기청정기 필터/정수기필터/비데필터/연수기 재생용액등을  
통신판매 하고 있습니다.

### 안전한 사용을 위한 주의사항

제품을 보다 안전하게 사용하기 위해 꼭 읽어 주십시오

- 미음은 바쁘셔도 안전체크가 우선! 6p
- 매직식기세척기 어떤 기능을 가지고 있을까요? 7p
- 사용방법에 대하여 알아보을까요? 8p
- 프로그램 조작방법에 대하여 알아보을까요? 9p
- 식기 오염정도에 따라 세척코스를 선택하세요. 10p
- 세척코스 작동방법에 대하여 알아보을까요? 11p
- 식기 수납방법에 대하여 알아보을까요? 12p
- 식기 수납시 주의사항에 대하여 알아보을까요? 13p
- 세제 자동공급기에 대하여 알아보을까요? 14p
- 설치시 주의사항입니다. 15p
- 급수배수호스 연결방법입니다. 16p
- 식기세척기 청소방법입니다. 17p
- 고장진단 방법입니다. 18p
- 제품규격입니다. 19p

- 사용전에 "안전한 사용을 위한 주의 사항" 을 반드시 읽어 보시고  
정확하게 사용하여 주십시오.
- 읽어 보신 후 누구나 언제라도 볼 수 있는 장소에 보관하여 주십시오.
- 본 제품은 국내(대한민국)용입니다.  
전원, 전압이 다른 국외에서는 사용할 수 없습니다.

\*외관은 품질의 향상을 위하여 예고없이 변경될 수 있습니다.



## 안전한 사용을 위한 주의사항

- 다음 지시되어 있는 사항들은 제품을 안전하고 정확하게 사용하여 예상치 못한 위험이나 손해를 예방하기 위한 것이므로 반드시 지켜주시기 바랍니다.
- 안전과 관련된 주의사항은 잘못사용하면 예상되는 위험과 손해의 크기정도 그리고 위험발생의 긴급정도에 따라서 다음과 같이 구분하고 있습니다.

**경고** 지시사항을 위반할 경우 심각한 상해나 사망이 발생할 가능성이 있는 경우

**주의** 지시사항을 위반할 경우 경미한 상해나 제품손상이 발생할 가능성이 있는 경우

**!** 이 그림기호는 위험을 끼칠 우려가 있는 사항과 조지에 대하여 주의를 환기시키기 위한 기호입니다. 이 기호가 있는 부분은 위험발생을 피하기 위하여 주의 깊게 읽고 지시에 따라야 합니다.

• 이 세척기는 가정용 식기나 수저류를 세척하도록 제작된 제품입니다. 가정용 식기세척외의 용도로는 사용하지 마십시오.

## 경고

1. 반드시 접지가 되어 있는 220V (15A이상) 콘센트를 사용하세요.

- 누전시 고장 및 감전의 우려가 있습니다.



2. 본 식기세척기는 220V전용입니다. 110V지역에서는 승압용 변압기를 사용하지 마십시오.

- 감전, 화재의 원인이 됩니다.

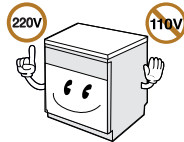

3. 전원코드나 플러그를 가공하거나, 손상시키지 마십시오. 전원코드가 파손된 경우에는 반드시 당사 서비스 직원에 의해 코드를 교환하십시오.

- 누전시 고장 및 감전의 우려가 있습니다.



4. 콘센트가 헐거울 때에는 사용하지 마십시오.

- 폭발이나 화재의 원인이 됩니다.

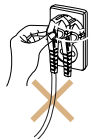

5. 전원플러그나 스위치는 젖은 손으로 조작 또는 취급을 하지 마십시오.

- 폭발이나 화재의 위험이 있습니다.



6. 칼 등 날카로운 기구는 손잡이가 위를 향하도록 놓아주십시오.

- 상해의 원인이 됩니다.

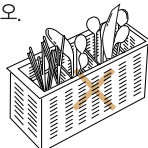

## 안전한 사용을 위한 주의사항

## 경고

7. 당사가 지정한 수리기술자 이외에는 절대로 분해, 수리, 개조하지 마세요.

- 화재, 감전, 고장, 상해의 원인이 됩니다.

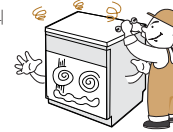

8. 벤젠, 신나, 가솔린 등의 인화성 물질이 묻은 식기는 세척하지 마시고 인화성물질 용기를 세척조내에 보관하지 마세요.

- 폭발이나 화재의 위험이 있습니다.

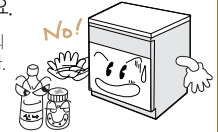

9. 제품 문이 열린 채로 문 위에 앉거나 기대지 마세요.

- 제품이 전도되어 상해의 원인이 됩니다.

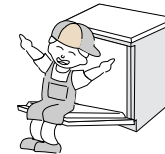

10. 전기난로, 촛불, 모기향 등의 화기를 멀리 하세요.

- 플라스틱 부품이 열에 의해 변형 또는 코드피복이 녹아 화재, 감전의 원인이 됩니다.

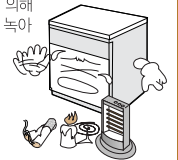

11. 사용하지 않을 때는 문을 닫아 주십시오.

- 세척기 내에 아이가 갇혀 질식의 우려가 있습니다.

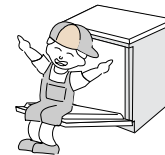

12. 도시가스 등의 가스 누출이 있을 때는 식기세척기나 전원코드를 조작하지 말고 창문을 열어 완전히 환기 시키세요.

- 식기세척기나 전원코드를 조작하면 불꽃이 튀어 폭발 또는 화재, 화상의 원인이 됩니다.



13. 식기세척기 세제는 어린이의 손이 미치지 않는 안전한 장소에 보관하시고 세척기 문을 열었을 경우 세척기에 접근하지 않도록 주의하세요.

- 세제를 흡입시 구강의 화상, 구토 및 호흡곤란 등의 위험이 있습니다.

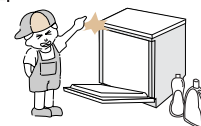

14. 눈, 비바람에 노출된 장소 또는 바닥, 물이 고이기 쉬운 곳, 부식성 가스가 있는 곳에서 설치 사용하지 마세요.

- 감전, 화재, 고장, 변형의 우려가 있습니다.





## 안전한 사용을 위한 주의사항

### 경고

15. 배수되는 물은 손대지 마세요.

- 물이 뜨거우므로 화상의 위험이 있습니다.

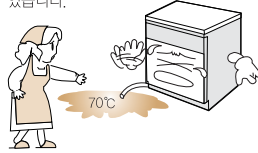

16. 전원코드 위에 식기세척기나 무거운 것을 올려놓지 마세요.

- 코드가 손상되면 화재, 감전의 원인이 됩니다.

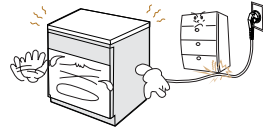

17. 식기세척기를 다른 전자기구와 같은 콘센트에 동시에 꽂아 사용하지 마세요.

- 감전 및 화재의 원인이 됩니다.

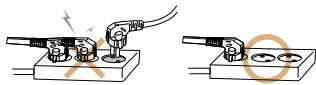

18. 바닥이 튼튼하고 수평인 곳에 설치하고 지시된 고정 방법에 따라 주변 싱크장에 나사 등으로 반드시 고정하세요.

- 진동소음의 원인이 되며, 동작시 넘어져 상해의 원인이 됩니다.

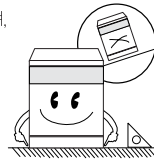

19. 전원플러그에 먼지가 묻어 있는지 확인하고, 플러그가 흔들리지 않도록 끝까지 꽂아 주세요.

- 먼지가 묻어 있거나 접촉이 불완전한 경우는 화재의 원인이 됩니다.



20. 증기 배출구에 신체부위가 접근하지 않도록 하시고 운전중 문을 갑자기 열지 마세요.

- 뜨거운 물이 튀어나오거나 증기가 뜨거운 화상의 위험이 있습니다.

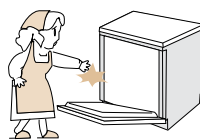

21. 어린이나 애완동물이 세제를 먹거나 세제물(잔수)을 먹지 않도록 하세요.

- 삼켰을 경우 구강화상, 구토 및 호흡곤란 등의 위험이 있습니다.
- 만일 삼켰을 경우에는 물을 마시거나 토하도록 한 후 의사의 지시를 받아 주십시오.



22. 제품 침수 및 제품이동 설치시 분해 또는 개조하지 마시고 당사가 지정한 수리기술자의 서비스 후 사용하세요.

- 고장, 화재, 감전의 원인이 됩니다.

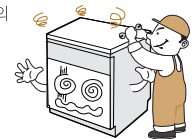

## 안전한 사용을 위한 주의사항

### 경고

1. 반드시 가정용 식기세척기용 전용세제 및 린스를 사용하십시오.

- 일반세제 및 린스를 사용하면 거품이 많이 발생되어 감전, 고장 및 화재의 원인이 됩니다.



2. 스위치 부분 등 제품 각부에 청소시 물을 뿌리지 마십시오.

- 고장의 원인이 됩니다.

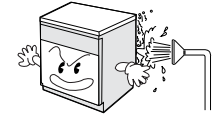

3. 어린이가 접근하지 못하도록 하세요.

- 문틈에 손이 끼어 상해의 원인이 됩니다.

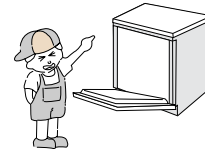

4. 장기간 사용하지 않을 때는 급수 연결구의 중간밸브를 잠금하십시오.

- 물이 새어 감전 및 재산상의 피해를 볼 수 있습니다.



5. 제품 운반시 손잡이를 잡고 운반하지 마세요.

- 변형이 되거나 고장의 원인이 됩니다.

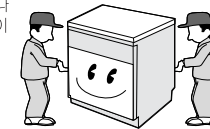

6. 열에 약한 것이나, 너무 가벼운 그릇 등은 넣지 마세요.

- 변형이 되거나 세척이 되지 않으며 고장의 원인이 됩니다.



7. 설치후 반드시 호스의 접속부 누수를 확인하세요.

- 나사가 풀어져 있으면 물이 새어 감전 및 재산상의 피해를 볼 수 있습니다.

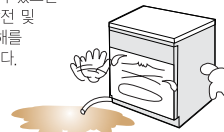

8. 제품이 무거우므로 운반 설치시 반드시 두사람 이상 작업하세요.

- 떨어지거나 부딪쳐 훼손 또는 상해의 원인이 됩니다.

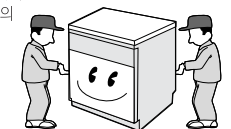



## 마음은 바쁘셔도 안전체크가 우선!

### 1 전원확인(220V,15A)

- 본제품은 220V로 생산되어 판매되었습니다.  
전원(전압 : 220V)을 확인하신후 사용시에만 전원플러그를 연결해 주십시오.



### 2 고온주의

- 동작중 도어를 갑자기 열면 뜨거운 세척수가 밖으로 분출될 수 있으니, 일시정지 시킨후 도어를 여십시오.
- 동작중이거나 동작직후에는 세척수, 세척조와 히터가 뜨거우므로 주의하십시오.
- 건조시 증기배출구로 뜨거운 증기가 배출되오니 주의하십시오.
- 사용후의 손질은 동작이 끝난후 약 30분정도 지나서 본체내부 온도가 충분히 내려갔을때 하십시오.

### 3 급수밸브확인

- 급수호스 연결부위에서 누수는 되지 않는지 확인하시고, 사용시에만 급수밸브를 열어 주세요.

### 4 용도확인

- 채소, 과일, 행주세척 등 식기세척이외의 다른 용도로 사용하지 마세요.

### 5 세제확인

- 세제는 반드시 식기세척기 전용세제를 사용하고 필요시에는 행굼액(린스)을 사용하세요. (일반세제 사용시에는 거품이 많이 발생하므로 정상 동작이 되지 않습니다.) 전용세제와 행굼액은 동양매직 척척고객센터에서 구입하세요.

### 6 전도주의

- 문을 연후 문 끝부분을 누르면 제품이 전도될 우려가 있으니 특히 어린이가 문에 올라가지 않도록 주의하세요.

### 7 인화성물질 확인

- 솔벤트, 벤젠, 신나 등의 인화성 물질을 절대 넣지 마세요.(화재나 폭발의 위험이 있습니다.)

## 매직식기세척기 어떤점이 다를까요?

### 1 한국형 식기 수납바구니

기존 식기세척기와는 달리 한식기(밥그릇, 국그릇, 냄비 등)의 수납이 보다 간편하고 공간활용을 극대화한 제품입니다.

### 2 최고의 세척성능 및 최단세척시간

한식기에 적합한 식기수납바구니와 강력펌프에 의한 고압분사방식의 조화로 최고의 세척성능 및 최단세척시간을 자랑합니다.

### 3 조작이 간편합니다.

마이콤 자동조절에 의한 코스진행 안내램프표시 및 원터치방식을 채택하여 조작이 편리합니다.

### 4 간편한 설치시공

기존 식기세척기 설치시의 문제점(급/배수시공)을 해결하여 설치조건에 관계없이 설치시공이 단순해졌습니다.

### 5 기타 특장점

추가선택기능 / 뛰어난 건조성능 / 자가진단기능 / 미려한 외관 / 주방싱크대와의 조화



## 각부의 명칭과 기능을 알아볼까요?

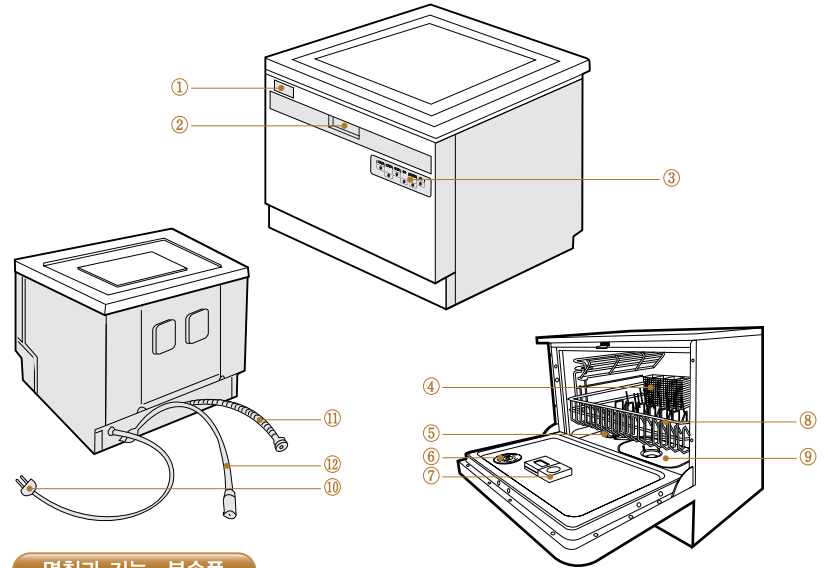

### 명칭과 기능 · 부속품

#### ① 증기배출구(일부모델제외)

- 건조시 세척조내 증기를 밖으로 배출시키는 곳입니다.
- 증기 배출시 뜨거운 증기가 배출되오니 주의하십시오.

#### ② 문개폐장치

- 문을 열고 닫을 때 사용하세요.
- 문을 여실 때에는 손잡이를 살짝 들어 올린 후 문을 앞으로 당겨 주십시오.

#### ③ 프로그램 조작부

- 세척코스를 선택하는 곳입니다.

#### ④ 수저통

- 세척할 숟가락, 젓가락등을 수납하는 곳입니다.

#### ⑤ 세척수 분사기

- 식기를 세척하는 세척수를 분사하는 곳입니다.

#### ⑥ 증기 배출구 커버

- ⑦ 세제자동공급기  
- 전용세제와 행굼액을 자동으로 공급하는 곳입니다.

#### ⑧ 식기 수납바구니

- 세척할 식기를 수납하는 곳입니다.

#### ⑨ 걸림망

- 식기의 오물이 걸려져서 모이는 곳입니다.

#### ⑩ 전원플러그

- 접지단자가 있는 AC 220V전용 콘센트에 사용하십시오.

#### ⑪ 배수호스

- 세척후 오수를 배출시키는 곳입니다.

#### ⑫ 급수호스

- 세척조에 세척수를 공급하는 곳입니다.

사용설명서	Y-지관	배수호스 클램프	나사셋트	급수연결KIT
전용세제 / 린스	연장 전원코드	연장호스	배수호스	배수호스 연장관



## 사용방법에 대하여 알아보을까요?



## 프로그램 조작방법에 대하여 알아보을까요?

### 사용전 준비

#### 1 전원플러그를 콘센트에 연결하십시오.

- 본 제품은 220V전용입니다.
- 접지선이 있는 220V콘센트에 연결하세요.



#### 2 급수연결구의 밸브를 열어 주십시오.



#### 3 걸름망이 막힌만한 음식찌꺼기들을 미리 제거해 주십시오.



### 세척 준비

#### 1 문을 엽니다.

- 손잡이를 살짝 들어올린후 문을 앞으로 당겨 여십시오.

#### 2 식기를 넣으십시오.

- 식기를 넣는 방법은 12페이지를 참조하십시오.
- ※ 식기를 넣기전 걸름망이 바르게 놓였는지 확인하십시오.

#### 3 바구니를 밀어 넣으십시오.

- 식기수납 바구니를 뒷면 끝까지 밀어 넣으십시오.
- 세제를 넣으십시오.
- 세제자동공급기의 세제공급기에 약 15g정도의 식기세척기 전용세제를 넣고 뚜껑을 닫으십시오.
- 강력 세척프로그램을 선택하실 경우에는 세제공급기에 식기 세척기 전용세제 약 15g정도를 넣고 공급기 뚜껑을 닫은후 뚜껑에 있는 세제홀에 5g정도의 세제를 넣어 주십시오.

(세제 제조사에서 권장하는 사용량을 참고하십시오)



#### 4 문을 닫으십시오.

### 세척 시작

#### 1 전원버튼을 눌러주십시오.

- 전원 버튼을 누르면 이전 선택한 코스의 표시등이 켜집니다.

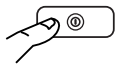

#### 2 세척코스를 선택하십시오.

- 9 페이지의 프로그램조작 방법을 참조하십시오.



#### 3 작동/일시정지버튼을 누르시면 세척이 시작됩니다.

- 세척시작후 일정온도 이상에서 문을 여닫은후 재동작이되면 식기세척기의 원활한 동작을 위하여 일시 정지 후 정상 작동됩니다.



### 사용후 조치

- 세척종료시 부저를 발생후 전원이 자동으로 꺼지므로 전원 버튼을 누를 필요가 없습니다.
- 동작중이거나 동작직후에는 세척조와 히터가 뜨거우므로 주의하십시오.

#### 1 전원플러그를 콘센트에서 뽑아주십시오.

- 급수연결구의 밸브를 잠그 주십시오.

#### 2 세척기내부의 걸름망을 청소하십시오.

- (17페이지의 식기세척기 청소방법을 참조하십시오.)
- 세척조 내부로 찌꺼기가 떨어지지 않도록 걸름망을 조심스럽게 꺼내주십시오.
- 찌꺼기를 버리고 물로 깨끗이 씻어주십시오.
- 청소를 끝내고 걸름망을 다시 원래 위치에 끼울때는 틈이 생겨거나 가장자리가 비치 있는지 확인하고 바르게 끼우십시오.



### 표시램프 보는법

- 표시램프 꺼짐    ■ 표시램프 켜짐    ☀ 표시램프 깜빡임

- 세척코스는 반드시 동작 시작전에 선택하여야 하며 동작중에는 변경시키지 않는것이 좋습니다.
- 만일 동작이 시작된후 선택된 세척코스를 변경시키고자 할 경우에는 작동/일시정지 버튼을 누르고 변경하십시오. 이때, 일반 세척이나 특수세척 선택시에는 변경된 세척코스로 처음부터 다시 시작됩니다. 추가선택을 할때에는 10페이지 추가선택 사용방법을 참고하세요.

<input type="checkbox"/> 9시간	<input type="checkbox"/> 초간편	<input type="checkbox"/> 표준	<input type="checkbox"/> 건조추가	<input type="checkbox"/> 세척	<input type="checkbox"/> ON/OFF
<input type="checkbox"/> 6시간	<input type="checkbox"/> 위생건조	<input type="checkbox"/> 강력	<input type="checkbox"/> 행균1회	<input type="checkbox"/> 행균	
<input type="checkbox"/> 3시간	<input type="checkbox"/> 간이	<input type="checkbox"/> 절전	<input type="checkbox"/> 행균2회	<input type="checkbox"/> 건조	



#### ① 특수세척버튼

- 특수세척 버튼을 누르면 일반세척의 표시램프가 꺼지고 버튼을 1회 누를 때마다 표시램프가 초간편-위생건조-간이-초간편 순으로 변경되어 켜집니다.

#### ② 일반세척 버튼

- 버튼을 1회 누를 때마다 표시램프가 표준-강력-절전-표준 순으로 변경되어 켜집니다.

#### ③ 추가선택 버튼

- 지정된 세척외에 건조 및 행균을 추가하고 싶을 때 사용하십시오.
- 간이에서는 선택되지 않으며 이 프로그램안으로는 동작되지 않습니다.
- 이 버튼을 1회 누를 때마다 행균1회-행균2회-행균1회+건조추가-행균2회+건조추가-건조추가-추가선택해제 순으로 변경됩니다.

#### ④ 예약버튼

- 취침후 예약세척 또는 외출시 등 세척 시작시간을 예약하실 때 사용하십시오.
- 이 버튼을 1회 누를때마다 예약시간이 9-6-3-예약해제-9 순으로 변경됩니다.
- 예약세척을 취소할 때는 전원버튼을 눌러 OFF/ON하여 초기화하거나 세척선택버튼을 눌러 세척코스를 변경함으로써 가능합니다.

#### ⑤ 작동/일시정지 버튼

- 세척코스 선택후 이 버튼을 누르면 세척이 시작됩니다.
- 선택된 각종 기능을 변경시에는 이 버튼을 눌러 정지시키고 다른 기능을 선택한 후 다시 누르면 선택된 기능이 시작됩니다.
- 일시 정지시에는 이 버튼을 한번 누르면 되고 다시 누르면 동작이 재개됩니다.

#### ⑥ 전원버튼

- 전원을 켜거나 끄때 사용하십시오.

#### ⑦ 진행표시램프

- 세척의 진행을 표시합니다. 동작중에는 깜빡임 ☀ 으로 표시하고 잔여행정은 꺼짐 □으로 표시합니다.
- 세척종료후 진행표시램프는 전부 꺼집니다.

#### ⑧ 예약표시 램프

- 누름횟수에 따라 램프가 시간별로 켜지고 작동/일시정지버튼을 누르면 예약세척상태로 들어가며 선택된 시간램프가 켜집니다.

#### ※ 주의사항

- 동작중 도어부분에 심한 충격을 주면 안전장치 동작되어 세척이 정지됩니다.
- 이때, 도어를 다시한번 열었다 닫아주시면 세척이 계속 이루어집니다.
- 도어를 갑자기 열면 뜨거운 세척수가 밖으로 분출될 수 있으니, 일시정지 시킨후 도어를 여십시오.



## 식기오염정도에 따라 세척코스를 선택하세요.

- 아래 자료는 표준조건(실내온도20℃, 급수 온도20℃, 표준전압220V60Hz)에서의 자료입니다.
- 온도: 지정온도까지 세척수 가열, ●; 해당코스 진행됨, —; 해당코스 진행안됨
- 세척 소요시간은 건조시간을 포함한 시간입니다.

식기상태	세척 코스	세척수 가열 온도				세척 소요시간
		불림세척	본세척	헹굼	건조	
보통의 오염상태 또는 식사후 1시간 이내에 세척할 경우 (대개는 이 코스로 충분히 세척이 됩니다.)	표준	상온	65℃	70℃	●	64분
기름기가 많은 오염상태 또는 식사후 1시간 이상 경과된 경우	강력	40℃	65℃	80℃	●	72분
오염정도가 적어 간단히 세척하여 에너지를 절약하고 싶을 경우	절전	—	45℃	60℃	●	93분
오염정도가 미미한 식기나 커피잔, 컵, 잔받침 등을 세척할 때 사용	초간편	—	45℃	50℃	—	23분
오염정도가 미미하거나 장기간 보관하던 식기를 헹군 후 건조할 경우 (위생건조시에는 세제를 사용하지 마십시오.)	위생 건조	—	—	70℃	●	36분
한번에 세척할 식기의 양이 적어 여러번 모아 세척할 경우 미리 예비로 세척할 때 사용	간이 세척	—	상온	—	—	7분
세척 시간을 예약할 경우 사용	예약 세척	—	—	—	—	세척 예약시간

### 추가선택 사용방법

- 1 전원 버튼을 누른후 필요한 세척 코스와 추가 선택을 설정한 후 작동/일시정지 버튼을 누르면 선택된 세척코스와 추가선택이 진행됩니다.
- 2 세척중 일시정지후 추가선택할 경우
  - 먼저 진행중인 세척코스 진행과 함께 추가선택이 진행됩니다.
  - (현재 진행표시 램프가 헹굼이나 건조일 경우, 추가선택은 선택되지 않습니다.)



## 세척코스 작동방법에 대하여 알아보까요?

- 몇가지 경우를 예들들어 알아보까요?
- 세척 종료시 부저를 발생후 전원이 자동으로 꺼집니다.

### 표준세척 사용방법

- 1 전원버튼을 누르세요.
- 2 일반세척 버튼을 눌러 표준세척을 선택하세요.
- 3 작동/일시정지 버튼을 누르세요.
- 배수음과 함께 동작이 시작됩니다.

### 절전세척 사용방법

- 1 전원버튼을 누르세요.
- 2 절전세척을 선택하세요.
- 일반세척버튼을 2회누르면 절전세척 표시램프가 켜집니다.
- 3 작동/일시정지 버튼을 누르세요.
- 배수음과 함께 동작이 시작됩니다.

### 예약세척 사용방법

- 1 전원버튼을 누르세요.
- 2 세척코스를 선택하세요.
- 식기오염정도에 따라 일반, 특수 세척 버튼을 눌러 세척코스를 선택하세요.
- 3 예약 버튼을 누르세요.
- 필요한 예약시간을 선택하세요.
- 4 작동/일시정지를 누르세요.
- 진행표시램프가 깜박이며 예약이 진행됩니다.
- 예약세척이 진행되는 동안 간헐적으로 세척수가 분사됩니다.

### 세척중 세척코스 변경방법

- 예) 위생건조 세척 동작중 이를 정지하고 강력세척으로 변경하는 방법
- 1 전원버튼을 누르세요.
  - 2 특수세척 버튼을 눌러 위생건조를 선택하세요.
  - 3 작동/일시정지 버튼을 누르세요.
  - 위생건조 세척이 시작됩니다.
  - 4 작동/일시정지 버튼을 누르세요.
  - 위생건조 세척이 일시정지됩니다.
  - 5 강력세척을 선택하세요.
  - 일반세척 버튼을 2회누르면 강력세척 표시램프가 켜집니다.
  - 6 작동/일시정지 버튼을 누르세요.
  - 배수음과 함께 위생건조 세척이 중지되고 강력세척 처음부터 시작됩니다.



## 식기수납 방법에 대하여 알아보까요?

### 식기수납의 예

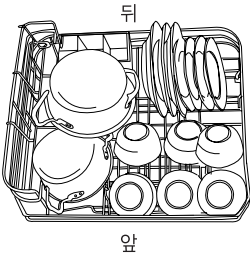
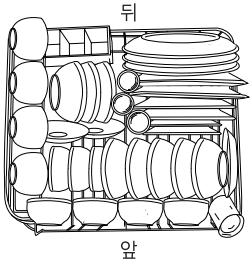

### 식기수납바구니를 넣고 빼는 방법

- 식기수납바구니를 문위로 살며시 당겨서 빼 주십시오.

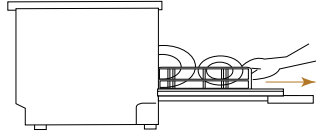

### 수저통 사용방법

- 수저, 칼, 국자, 포크 등  
● 젓가락 수납 공간  
(젓가락은 꼭 이곳에 꽂아주십시오.)

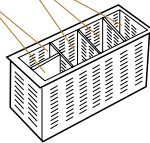

### 식기지지대 이용방법

- 식기수납바구니의 오른쪽에 있는 식기지지대는 그림과 같이 사용하지 않을 때에는 90° 정도 시계 방향으로 포개면 식기수납바구니를 보다 다양하게 사용할 수 있습니다.

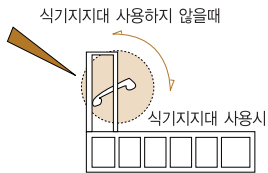

- 식기지지대에 수납하실 수 있는 식기는 커피잔 등 오염정도가 미미한 그릇입니다. 식기지지대에 오염정도가 심한 식기를 사용하실 경우 세척성능이 떨어질 수도 있습니다.



## 식기수납시 주의사항에 대하여 알아보까요?

### 식기장착시 주의할 점

- 식기를 넣을 때는 식기수납바구니와 식기지지대에 수납되는 식기를 잘 구분해서 사용하십시오.  
(식기를 넣기전 걸름망이 막힐만한 찌꺼기는 미리 제거하십시오.)  
식기수납바구니 : 국그릇, 밥공기, 소/중/대 접시, 주발뚜껑, 후라이팬, 냄비, 도마 및 조리용기  
식기지지대 : 커피잔, 컵, 글라스류 등 오염정도가 미미한 식기류.
- 물방울 식기 밑에 돌출부가 있는 식기는 돌출부에 물이 고이지 않도록 경사지게 놓아주십시오.  
(건조성능이 떨어질수 있습니다.)
- 식기의 안쪽이 세척수 분사기쪽을 향하도록 넣어 주세요. 식기의 안쪽이 분사기쪽을 향하지 않으면 세척이 깨끗이 되지 않습니다. 세척수 분사기
- 손으로 닦아도 잘 안닦이는 오염물들은 식기세척기에서도 잘 닦이지 않습니다. 냄비나 조리용기들을 넣을 때에는 그을음이나 눌러 붙은 찌꺼기를 긁어내고 넣어주세요. 식기세척기 전용세제 및 고온(70℃)에서도 세척이 안되는 이물질들은 식기세척기에서 사용하지 마십시오. (세척력에 악영향을 미칠수 있습니다.)  
예) 탄화된 생선기름, 고기 불판에 타서 늘어붙은 기름기 등.
- 식기수납바구니의 빈틈사이로 가늘거나 작은 물건들이 빠져나오면 세척수 분사기의 회전을 방해하여 세척 성능저하 및 식기 파손의 우려가 있으니 주의하십시오. (특히 젓가락이 수저통에서 빠져나오지 않도록 젓가락 수납부위에 넣어주세요. 12페이지 참조)
- 식기 수납시 식기사이에는 충분히 띄워 주시고 열에 약한 것이나 깨어지기 쉬운 그릇, 너무 가벼운 그릇은 깨지거나 변색, 변질될 염려가 있습니다. 의심스러운 식기는 한두개를 장시간 사용후, 이상없을시 사용하는 것이 바람직합니다.  
(예 : 내열온도 80℃이하의 플라스틱 식기, 칠기, 목제식기, 알루미늄, 식기류(특히, 삼화피막처리된 경질용기), 은제식기, 도금식기, 파카글라스, 가벼운 플라스틱 식기 등)



## 세제 자동공급기에 대하여 알아보까요?

- 가정용 식기세척기를 위한 전용세제와 행굼액만 사용하세요. 만약 주방용세제(폼공, 트리오등)를 사용하시면 식기세척기 고장의 원인이 됩니다.
- 세제 자동공급기는 오른쪽에 행굼액공급기, 왼쪽에 세제공급기로 구성되어 있습니다.

### ● 세제공급기 사용방법

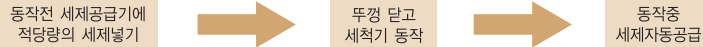

- 강력 세척프로그램 선택시에는 세제공급기에 세제를 넣고 뚜껑을 닫은후 세제공급기 뚜껑의 세제출에 약 5g정도의 세제를 넣으세요.
- 세제는 식기 세척기를 사용할때마다 넣어주세요. (간이, 린스세척시에는 세제를 넣지마세요.)

### ● 행굼액공급기 사용방법

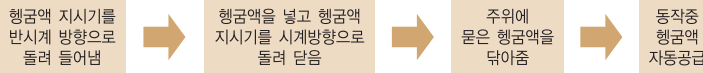

- 행굼액을 사용함으로써 식기를 물때없이 깨끗하게 건조할수 있습니다.
- 행굼액 지시기를 닫을때는 세제공급기의 뚜껑을 닫고 아래로 천천히 누르면서 시계방향으로 돌려 주십시오.
- 행굼액을 한번 넣으면(약 50cc) 약 50회 정도 사용하실수 있습니다.

### ● 행굼액량 지시기

- 행굼액량은 행굼액 지시기의 중심을 보면 알수 있습니다. 원중심에 있는 검은원의 직경은 행굼액을 사용할수록 작아지므로 검은원이 보이지 않게 되었을때 행굼액을 채워주십시오.
- 세제공급기 뚜껑을 닫을때에는 원활한 동작을 위하여 뚜껑의 PUSH(누름) 부분을 '딸깍'소리가 날때까지 눌러 주십시오.

### 표준세척시 세제공급방법

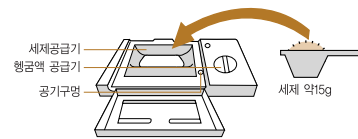

### 세제추가시 세제공급방법

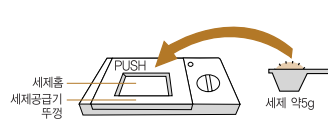

### 행굼액 넣는방법

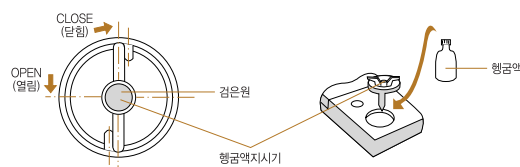

## 설치시 주의사항을 알아보까요?

### 장소선택

1 단단하고 수평인 바닥에 설치하십시오.

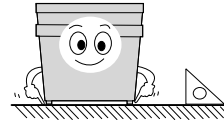

2 이런바닥에는 설치하지 마십시오.



### 장소선택

습기	직사광선	연탄가스	추운 곳
부식, 누전의 원인이 됩니다.	플라스틱 부품이 변형, 변색될 우려가 있습니다.	부식, 누전의 원인이 됩니다.	열 열려가 있습니다.

### 높이조절방법

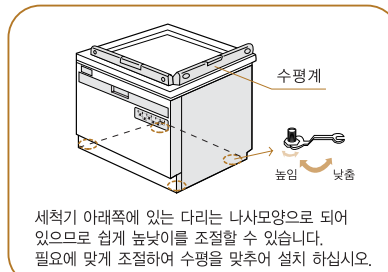

### 전원 및 접지선 연결방법

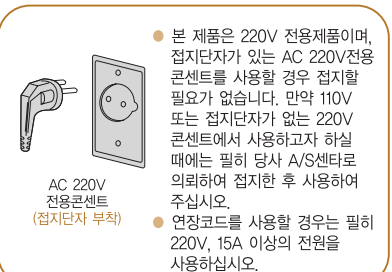

⚠ 급배수, 호수 및 전원연결선이 보일러분배기 등 고온발생되는 곳에 접촉하지 않도록 설치하십시오.





## 급수 · 배수호스 연결방법입니다.

· 설치시에는 동양매직 대리점이나 설치 전문업체(적척 고객센터 1577-7784)에 연락하세요.

### 급수호스 연결방법

- 급수연결구를 이용하여 다음과 같이 급수호스를 연결하십시오. 급수호스가 짧은 경우에는 당사에서 개발한 **연장호스(별매품)**을 사용하십시오.
- 아래 연결방법은 일반적인 설치방법입니다. 설치방법은 수도전연결부위에 따라 다를 수도 있습니다.
- 제품에 따라 공급되는 KIT는 다를 수 있습니다.
- 급수 KIT는 반드시 당사에서 개발한 부품을 사용하십시오.  
(다른 부품을 사용했을 때 발생하는 누수 등 사고는 당사가 책임지지 아니 합니다.)

#### 고급형 수도전

- 사이드부에 필터가 있는 경우
  - ① 급수 조절구 나사를 돌려 급수를 차단합니다.
  - ② 사이드부를 풀러 급수 KIT중에서 사이드부상 1, 2, 3, 4, 5종 사이드부에 맞는 사이드부상을 선택합니다.
  - ③ 선택된 부품을 테프론 테이프를 감아 사이드부에 체결합니다.
  - ④ 사이드부상에 중간 밸브를 테프론 테이프를 감아 체결한 후 급수호스를 중간밸브에 연결합니다.
- 급수조절구만 있는 경우
  - 급수조절구에 상기함(②, ③, ④)과 동일한 방법으로 설치합니다.

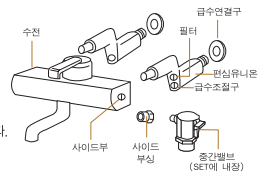

#### 일반형 수도전

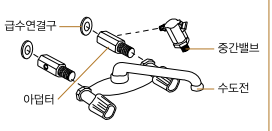

#### 내장형 수도전

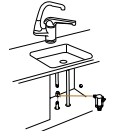

### 배수호스 연결방법

1) 전용배수관 사용시

2) Y-아답터 사용시

※ 설치시 배수 Hose의 최대높이 30cm를 준수하십시오.

※ 배수호스를 고정하고 있는 케이블 타이틀을 반드시 절단한 후 설치하십시오.  
(좌, 우 2개소)

※ 배수호스의 위치가 낮을수록 배수호를 감소 및 배수 성능이 향상됩니다. 본 제품은 자연배수 및 사이펀 현상 방지구조로 설계되어 있습니다.

※ 배수관이 막혀 배수가 원활치 못할 경우 배수애러가 발생할 수 있으나 배수관이 막히지 않았는지 반드시 확인하십시오.  
(싱크대에 물을 부어 적절히 배수되는지 확인)

### 급수연장호스 연결방법



## 식기세척기 청소방법입니다.

- 안전을 위해 사용후에는 반드시 급수연결구의 밸브를 잠그신후 전원플러그를 콘센트에서 뽑아 주십시오.
- 사용후의 손질은 동작이 끝난후 약 30분정도 지나서 본체 내부 온도가 충분히 내려갔을때 하십시오.

### 정기적인 식기세척기 관리방법

#### 세척조 내부 및 문의 안쪽 손질

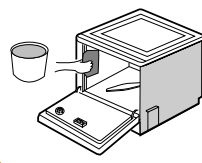

- 세척조 내부나 문의 안쪽을 젖은 행주로 닦아 주십시오.
  - 가끔 식기세척기 전용세제를 사용하여 식기를 넣지 않고 동작시키면 청결함을 유지할 수 있습니다.
- 세척조 내부나 문을 세척할때 락스, 변질, 클린저 및 열소계 세정제등을 사용하지않 '부식'될우려가 있으므로 절대로 사용하지 마십시오.

#### 세척수 분사기의 손질

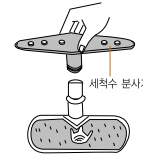

- 음식을 찌꺼기가 세척수 분사기 내부에 들어가면 분사효과는 떨어뜨려 세척성능을 저하시킬 우려가 있습니다.
1. 세척수 분사기는 식기수납바구니를 제거한 후 뒷방향을 돌려 빼주십시오.
  2. 배낸 세척수 분사기는 물에 잘 흔들어 세척수분사기 각 구멍의 찌꺼기를 제거하십시오.

#### 겉물망의 손질

- 겉물망에 찌꺼기가 고이게 되면 세척조내에 악취가 발생되므로 동작할때마다 점검해 보시고 필요시 청소해 주십시오.  
(겉물망이 막힐만한 굵은 음식찌꺼기들은 세척할 식기에서 미리 제거하여 주십시오.)
- 겉물망 청소후에도 악취가 계속될 경우에는 식조(10cc정도)를 넣고 세제와 식기를 넣지않은 상태에서 간이세척을 하시면 악취제거에 효과가 있습니다.
- 세척이 끝난후 물이 완전히 배수되지 않고 겉물망 하단부에 조금은 남아 있습니다.

#### 1 분해

- 손잡이를 반시계 방향으로 돌려서 위로 들어올려 빼주십시오.

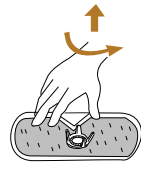

#### 2 청소

- 겉물망은 물에 담구어서 깨끗이 씻어 내십시오. 굵은 필터는 오물을 제거하시고 물로 깨끗이 씻어낸후 원위치에 조심하십시오.

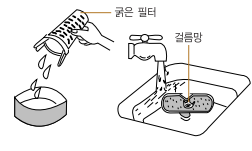

#### 3 조립

- 오물 겉물망을 다시 제자리에 결합시킬 때 겉물망이 제 위치에 제대로 들어가지게 해야하며, 손잡이를 아래로 밀어주면서 가볍게 시계방향으로 돌려 체결하신후 굵은 필터를 원래대로 겉물망 안에 넣어 주십시오.



### 정기적인 식기세척기 관리방법

#### ● 몸체의 손질

- 몸체의 얼룩은 중성세제를 사용하여 지운뒤 마른 행걸로 물기를 닦아 주십시오.
- 조작부는 물이 묻지 않도록 주의하십시오.

**주 의**  
벤젠, 신나, 클린저, 살충제, 염소계 세정제 등은 사용하지 마십시오.

#### ● 식기수납 바구니 손질방법

- 식기수납바구니는 문을 연 상태에서 문위로 끝까지 당겨 빼내고 수납시에는 앞뒤로 잘 맞춰주시면 됩니다.  
(12p 식기수납의 예 그림을 참조하여 앞뒤를 맞춰 주십시오.)

#### ● 세척기가 얼었을때

- 약 70℃의 물을 50 정도 넣은 뒤 문을 닫으세요.
- 20~30분간 지난뒤에 세척선택을 표준에 맞추어 정상동작 여부를 확인하십시오.





#### ● 정전이나 단수가 되었을때

- 정전이 되면 동작이 중지되므로 전기가 다시 돌아온 후 재 동작하십시오.
- 사용중 단수가 되면 전원버튼을 눌러 동작을 멈추고 사용을 중지하십시오.

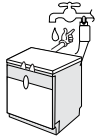

## 고장진단 방법입니다.

• 고장수리를 의뢰하시기전에 아래 사항을 확인해보시고,  
그래도 이상이 있으면 척척고객상담센터로 연락해 주십시오

증상	확인사항		
전혀 동작이 되지 않을때	<ul style="list-style-type: none"> <li>작동/일시정지 버튼을 눌렀습니까?</li> </ul>	<ul style="list-style-type: none"> <li>전원 플러그가 콘센트에서 빠지지 않았습니까?</li> </ul>	<ul style="list-style-type: none"> <li>정전이거나 누전차단기가 OFF 되어있지 않았습니까?</li> </ul>
급수가 되지 않을때	 <ul style="list-style-type: none"> <li>급수호스는 제대로 연결되었습니까?</li> </ul>	 <ul style="list-style-type: none"> <li>수도꼭지는 열려 있습니까?</li> </ul>	 <ul style="list-style-type: none"> <li>단수(물이 공급되지 않음)는 아닙니까?</li> </ul>
세척상태가 나쁠때	 <ul style="list-style-type: none"> <li>싱기 안쪽까지 물이 달을 수 있도록 수납 했습니까?</li> <li>세척수 분사구가 막히지 않았습니까?</li> <li>싱기가 걸리지 않았습니까?</li> <li>일반세제를 사용하지 않았습니까?</li> </ul>	<ul style="list-style-type: none"> <li>싱기수납을 바르게 해 주십시오. (싱기수납방법 참조)</li> <li>세척수 분사구를 잘 청소해 주십시오.</li> <li>싱기수납을 바르게 해 주십시오.</li> <li>싱기 세척기 전용세제를 사용하십시오.</li> </ul>	
투명 유리싱기류가 뿌열게 변함이나 없습니까?	<ul style="list-style-type: none"> <li>세제나 행균이 불충분해서가 아니라 물에 포함된 미네랄 성분 때문으로 이상이 아닙니다. (린스를 사용하시면 건조 및 세척능력이 향상됩니다.)</li> </ul>		
세척조내부 또는 스테인리스 싱기가 노랗게 또는 약간 검은색으로 변색됩니까?	<ul style="list-style-type: none"> <li>물에 포함되어 있는 철분 때문으로 월 1회 정도는 세척조에 식초(약10cc)를 넣고 싱기를 넣지 않은 상태에서 간이세척을 한후 사용해 주십시오.</li> </ul>		

### 자가진단 가능

(  표시램프 켜짐+부저음 5회 울림 )

• 제품에 이상이 생겼을 경우 척척 고객상담센터에 연락하시기전에 아래사항을 확인하십시오.  
• 아래와 같은 상황이 계속해서 발생하거나 원인을 알수가 없으면 담당매직 척척고객상담센터에 의뢰하십시오.

NO	현상 (표시램프 상태)	이상내용	조치사항
1	<input type="checkbox"/> 초간편 <input type="checkbox"/> 표준 <input type="checkbox"/> 건조10분 <input type="checkbox"/> 9시간 <input type="checkbox"/> 세척 <input type="checkbox"/> 위생건조 <input type="checkbox"/> 강력 <input type="checkbox"/> 행균1회 <input type="checkbox"/> 6시간 <input type="checkbox"/> 행균 <input type="checkbox"/> 간이 <input type="checkbox"/> 절전 <input type="checkbox"/> 행균2회 <input type="checkbox"/> 3시간 <input type="checkbox"/> 건조	<ul style="list-style-type: none"> <li>문 잠금상태 이상입니다.</li> </ul>	<ul style="list-style-type: none"> <li>문이 꼭 잠겨 있는지 확인하십시오.</li> <li>동작중 문을 열고 10분이 경과하면 문잠금상태 이상 경보음이 발생합니다.</li> </ul>
2	<input type="checkbox"/> 초간편 <input type="checkbox"/> 표준 <input type="checkbox"/> 건조10분 <input type="checkbox"/> 9시간 <input type="checkbox"/> 세척 <input type="checkbox"/> 위생건조 <input type="checkbox"/> 강력 <input type="checkbox"/> 행균1회 <input type="checkbox"/> 6시간 <input type="checkbox"/> 행균 <input type="checkbox"/> 간이 <input type="checkbox"/> 절전 <input type="checkbox"/> 행균2회 <input type="checkbox"/> 3시간 <input type="checkbox"/> 건조	<ul style="list-style-type: none"> <li>급수 이상입니다.</li> </ul>	<ul style="list-style-type: none"> <li>급수밸브가 열려 있는지 확인하십시오.</li> <li>단수 여부를 확인하십시오.</li> <li>수압이 너무 낮지 않음을 확인하십시오.</li> </ul>
3	<input type="checkbox"/> 초간편 <input type="checkbox"/> 표준 <input type="checkbox"/> 건조10분 <input type="checkbox"/> 9시간 <input type="checkbox"/> 세척 <input type="checkbox"/> 위생건조 <input type="checkbox"/> 강력 <input type="checkbox"/> 행균1회 <input type="checkbox"/> 6시간 <input type="checkbox"/> 행균 <input type="checkbox"/> 간이 <input type="checkbox"/> 절전 <input type="checkbox"/> 행균2회 <input type="checkbox"/> 3시간 <input type="checkbox"/> 건조	<ul style="list-style-type: none"> <li>배수 이상입니다.</li> </ul>	<ul style="list-style-type: none"> <li>배수펌프의 동작음은 들리나 배수가 안될때는 배수경로가 막혀 있을수 있으니 배수경로를 확인하십시오.</li> </ul>
4	<input type="checkbox"/> 초간편 <input type="checkbox"/> 표준 <input type="checkbox"/> 건조10분 <input type="checkbox"/> 9시간 <input type="checkbox"/> 세척 <input type="checkbox"/> 위생건조 <input type="checkbox"/> 강력 <input type="checkbox"/> 행균1회 <input type="checkbox"/> 6시간 <input type="checkbox"/> 행균 <input type="checkbox"/> 간이 <input type="checkbox"/> 절전 <input type="checkbox"/> 행균2회 <input type="checkbox"/> 3시간 <input type="checkbox"/> 건조	<ul style="list-style-type: none"> <li>급수온도 이상입니다.</li> </ul>	<ul style="list-style-type: none"> <li>전원을 끄고 수도꼭지를 잠금후 당사 A/S센터에 문의바랍니다.</li> </ul>
5	<input type="checkbox"/> 초간편 <input type="checkbox"/> 표준 <input type="checkbox"/> 건조10분 <input type="checkbox"/> 9시간 <input type="checkbox"/> 세척 <input type="checkbox"/> 위생건조 <input type="checkbox"/> 강력 <input type="checkbox"/> 행균1회 <input type="checkbox"/> 6시간 <input type="checkbox"/> 행균 <input type="checkbox"/> 간이 <input type="checkbox"/> 절전 <input type="checkbox"/> 행균2회 <input type="checkbox"/> 3시간 <input type="checkbox"/> 건조	<ul style="list-style-type: none"> <li>누수 이상입니다.</li> </ul>	<ul style="list-style-type: none"> <li>전원플러그를 콘센트에서 빼고 증감밸브를 잠근후 당사 척척고객상담센터에 문의 바랍니다. (1577-7784) ※ 기능이상입니다.</li> </ul>
6	<input type="checkbox"/> 초간편 <input type="checkbox"/> 표준 <input type="checkbox"/> 건조10분 <input type="checkbox"/> 9시간 <input type="checkbox"/> 세척 <input type="checkbox"/> 위생건조 <input type="checkbox"/> 강력 <input type="checkbox"/> 행균1회 <input type="checkbox"/> 6시간 <input type="checkbox"/> 행균 <input type="checkbox"/> 간이 <input type="checkbox"/> 절전 <input type="checkbox"/> 행균2회 <input type="checkbox"/> 3시간 <input type="checkbox"/> 건조	<ul style="list-style-type: none"> <li>교운 Error</li> </ul>	
7	<input type="checkbox"/> 초간편 <input type="checkbox"/> 표준 <input type="checkbox"/> 건조10분 <input type="checkbox"/> 9시간 <input type="checkbox"/> 세척 <input type="checkbox"/> 위생건조 <input type="checkbox"/> 강력 <input type="checkbox"/> 행균1회 <input type="checkbox"/> 6시간 <input type="checkbox"/> 행균 <input type="checkbox"/> 간이 <input type="checkbox"/> 절전 <input type="checkbox"/> 행균2회 <input type="checkbox"/> 3시간 <input type="checkbox"/> 건조	<ul style="list-style-type: none"> <li>저운 Error</li> </ul>	



## 제품규격을 알아보까요?

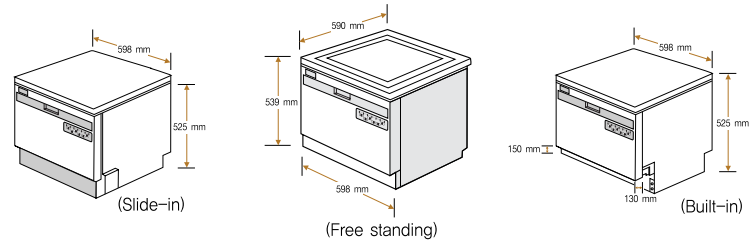

구분	내용
형식명칭	전자동 싱기 세척기
모델명	DWA-0805B, DWA-0806B, DWA-0807B, DWA-0806D, DWA-0807D, DWA-0805C, DWA-0806C, DWA-0810S
정격전압	220 V (AC) / 60 Hz
소비전력	살수모터 : 95 Watts 히터: 2100 Watts
세척방식	회전 노즐분사식
행균방식	4회행균
건조방식	강제 배출 잠열건조 (추가건조 가능)
외형치수	상판유사판무 598 mm (폭) × 590 mm (깊이) × 539 mm (높이) 598 mm (폭) × 565 mm (깊이) × 525 mm (높이)
중량	35 kg
용량	8 인용
사용수압 및 수온범위	19.6~784.5 kpa , 60 °C 이하 수온

### 품질보증서

제품명		모델명		DWA-0805B DWA-0807D DWA-0806B DWA-0805C DWA-0807B DWA-0806C DWA-0806D DWA-0810S																																			
제조번호	구입일자	구입처	고객성명	주소	전화																																		
<p>●무상수리 서비스</p> <table border="1"> <thead> <tr> <th>구분</th> <th>소비자 피해 유형</th> <th>보상내역</th> <th>보증기간 이후</th> </tr> </thead> <tbody> <tr> <td rowspan="2">정신면 사용중에서 자연 발생한 상해, 기능상의 하자 발생시</td> <td>구입후 10일 이내에 중요한 수리를 요할 때</td> <td>제품교환 또는 구입가 환불</td> <td rowspan="2">유상수리 금액에 10% 가산</td> </tr> <tr> <td>구입후 1개월 이내 중요한 수리를 요할 때</td> <td>제품교환 또는 구입가 환불</td> </tr> <tr> <td rowspan="2">정신면 사용중에서 자연 발생한 상해, 기능상의 하자 발생시</td> <td>구입후 1개월 이내에 중요한 수리를 요하는 고장발생</td> <td>구입가 환불</td> <td rowspan="2">유상수리</td> </tr> <tr> <td>구입시 운송관련 및 제품상치 중 발생한 피해</td> <td>제품교환</td> </tr> <tr> <td rowspan="2">정신면 사용중에서 자연 발생한 상해, 기능상의 하자 발생시</td> <td>동일화자로 4회째 고장 발생시</td> <td>무상수리</td> <td rowspan="2">유상수리</td> </tr> <tr> <td>이후 무리 수리후 5회째 고장 발생시</td> <td>제품교환 또는 구입가 환불</td> </tr> <tr> <td rowspan="2">정신면 사용중에서 자연 발생한 상해, 기능상의 하자 발생시</td> <td>수리용 부품을 보유하고 있지 않아 수리 불가능한 경우</td> <td>제품교환 또는 구입가 환불</td> <td rowspan="2">유상수리</td> </tr> <tr> <td>소비자가 수리 의뢰한 제품을 사입하지 못한 경우</td> <td>유상수리</td> </tr> <tr> <td rowspan="2">정신면 사용중에서 자연 발생한 상해, 기능상의 하자 발생시</td> <td>수리용 부품을 보유하고 있지 않아 수리가 불가능한 경우</td> <td>유상수리</td> <td rowspan="2">유상수리</td> </tr> <tr> <td>수리용 부품을 보유하고 있지 않아 수리가 불가능한 경우</td> <td>유상수리에 해당되는 금액 정수 후 제품교환</td> </tr> </tbody> </table> <p>●유상수리 서비스</p> <ul style="list-style-type: none"> <li>- 한차이변환시 열매, 가스, 전자, 용수 등 및 사용환경에 의해 고장이 발생한 경우</li> <li>- 사용연의 이상 및 접속기기의 불량으로 인한 고장이 발생한 경우</li> <li>- 당사 서비스센터의 개사가 아닌 제3자의 수리 또는 개조하여 고장이 발생한 경우</li> <li>- 세척용 약제(세제)는 소모품 목적을 포함하는 경우</li> <li>- 기타, 용량제한의 한계가 아닌 임의적 고장으로 인한 경우</li> <li>- 보증기간이 만료로 단속됩니다.</li> <li>- 본 보증서는 국내에서만 유효합니다.</li> </ul>						구분	소비자 피해 유형	보상내역	보증기간 이후	정신면 사용중에서 자연 발생한 상해, 기능상의 하자 발생시	구입후 10일 이내에 중요한 수리를 요할 때	제품교환 또는 구입가 환불	유상수리 금액에 10% 가산	구입후 1개월 이내 중요한 수리를 요할 때	제품교환 또는 구입가 환불	정신면 사용중에서 자연 발생한 상해, 기능상의 하자 발생시	구입후 1개월 이내에 중요한 수리를 요하는 고장발생	구입가 환불	유상수리	구입시 운송관련 및 제품상치 중 발생한 피해	제품교환	정신면 사용중에서 자연 발생한 상해, 기능상의 하자 발생시	동일화자로 4회째 고장 발생시	무상수리	유상수리	이후 무리 수리후 5회째 고장 발생시	제품교환 또는 구입가 환불	정신면 사용중에서 자연 발생한 상해, 기능상의 하자 발생시	수리용 부품을 보유하고 있지 않아 수리 불가능한 경우	제품교환 또는 구입가 환불	유상수리	소비자가 수리 의뢰한 제품을 사입하지 못한 경우	유상수리	정신면 사용중에서 자연 발생한 상해, 기능상의 하자 발생시	수리용 부품을 보유하고 있지 않아 수리가 불가능한 경우	유상수리	유상수리	수리용 부품을 보유하고 있지 않아 수리가 불가능한 경우	유상수리에 해당되는 금액 정수 후 제품교환
구분	소비자 피해 유형	보상내역	보증기간 이후																																				
정신면 사용중에서 자연 발생한 상해, 기능상의 하자 발생시	구입후 10일 이내에 중요한 수리를 요할 때	제품교환 또는 구입가 환불	유상수리 금액에 10% 가산																																				
	구입후 1개월 이내 중요한 수리를 요할 때	제품교환 또는 구입가 환불																																					
정신면 사용중에서 자연 발생한 상해, 기능상의 하자 발생시	구입후 1개월 이내에 중요한 수리를 요하는 고장발생	구입가 환불	유상수리																																				
	구입시 운송관련 및 제품상치 중 발생한 피해	제품교환																																					
정신면 사용중에서 자연 발생한 상해, 기능상의 하자 발생시	동일화자로 4회째 고장 발생시	무상수리	유상수리																																				
	이후 무리 수리후 5회째 고장 발생시	제품교환 또는 구입가 환불																																					
정신면 사용중에서 자연 발생한 상해, 기능상의 하자 발생시	수리용 부품을 보유하고 있지 않아 수리 불가능한 경우	제품교환 또는 구입가 환불	유상수리																																				
	소비자가 수리 의뢰한 제품을 사입하지 못한 경우	유상수리																																					
정신면 사용중에서 자연 발생한 상해, 기능상의 하자 발생시	수리용 부품을 보유하고 있지 않아 수리가 불가능한 경우	유상수리	유상수리																																				
	수리용 부품을 보유하고 있지 않아 수리가 불가능한 경우	유상수리에 해당되는 금액 정수 후 제품교환																																					
<p>제품별 품질보증기간 및 부품보유기간</p> <table border="1"> <thead> <tr> <th>제품</th> <th>품질보증기간</th> <th>부품보유기간</th> </tr> </thead> <tbody> <tr> <td>전기싱기세척기 (가정용에 한함)</td> <td>1년</td> <td>6년</td> </tr> </tbody> </table>						제품	품질보증기간	부품보유기간	전기싱기세척기 (가정용에 한함)	1년	6년																												
제품	품질보증기간	부품보유기간																																					
전기싱기세척기 (가정용에 한함)	1년	6년																																					