

# Magic

## 식기세척기 Dishwasher

DWA-3320D

한국서비스품질  
우수기업  
Excellent  
Service  
Quality

서비스도 매직이 최고입니다.

1577-7784

www.magic.co.kr

사후봉사가 우수한 기업에 대한 품질을 국가기관에서 보증하는  
인증마크입니다.

- 고객상담센터에서는 고객서비스의 일환으로 고객께서  
구입·사용중인 제품중에서 소모품인 식기세척기 세제, 린스  
/공기청정기 필터/정수기필터/비데필터/연수기 재생용액등을  
통신판매 하고 있습니다.

### 안전한 사용을 위한 주의사항

제품을 보다 안전하게 사용하기 위해 꼭 읽어 주십시오

- 안전한 사용을 위한 주의사항 2~5p
- 마음은 바쁘셔도 안전체크가 우선! 6p
- 매직식기세척기 어떤 점이 다를까요? 7p
- 매직식기세척기 어떤 기능을 가지고 있을까요? 8~9p
- 사용전 준비 사항에 대하여 알아보을까요? 10p
- 재이제부터 식기세척의 시작입니다. 11p
- 프로그램 조작부 사용법에 대하여 알아보을까요? 12~13p
- 식기 오염정도에 따라 세척코스를 선택하세요. 14p
- 세척코스 작동방법에 대하여 알아보을까요? 15~16p
- 식기 장착시 주의사항에 대하여 알아보을까요? 17~18p
- 식기 장착 방법에 대하여 알아보을까요? 19~20p
- 세제 자동공급기에 대하여 알아보을까요? 21p
- 설치시 주의사항입니다. 22p
- 식기세척기 청소방법입니다. 23~24p
- 문제발생시 관리방법입니다. 25p
- 고장진단 방법입니다. 26p
- 자가진단 기능입니다. 27p
- 제품규격입니다. 28p
- 품질보증서 31p

- 사용전에 "안전한 사용을 위한 주의 사항" 을 반드시 읽어 보시고  
정확하게 사용하여 주십시오.
- 읽어 보신 후 누구나 언제든지 볼 수 있는 장소에 보관하여 주십시오.
- 본 제품은 국내(대한민국)용입니다.  
전원, 전압이 다른 국외에서는 사용할 수 없습니다.

\*외관은 품질의 향상을 위하여 예고없이 변경될 수 있습니다.



## 안전한 사용을 위한 주의사항

- 다음 지시되어 있는 사항들은 제품을 안전하고 정확하게 사용하여 예상치 못한 위험이나 손해를 예방하기 위한 것이므로 반드시 지켜주시기 바랍니다.
- 안전과 관련된 주의사항은 잘못사용하면 예상되는 위험과 손해의 크기정도 그리고 위험발생의 긴급정도에 따라서 다음과 같이 구분하고 있습니다.

**경고** 지시사항을 위반할 경우 심각한 상해나 사망이 발생할 가능성이 있는 경우

**주의** 지시사항을 위반할 경우 경미한 상해나 제품손상이 발생할 가능성이 있는 경우

- ⚠ 이 그림기호는 위험을 끼칠 우려가 있는 사항과 조작에 대하여 주의를 환기시키기 위한 기호입니다.
- ⊘ 이 그림기호는 해서는 안되는 금지표시 기호입니다.
- ❗ 이 그림기호는 반드시 지켜야 하는 지킴표시 기호입니다.

• 이 식기세척기는 가정용 식기나 수저류를 세척하도록 제작된 제품입니다. 가정용 식기세척기의 용도로는 사용하지 마십시오.

## 경고

⚠ 반드시 접지가 되어 있는 220V (15A이상) 콘센트를 사용하세요.

- 누전시 고장 및 감전의 우려가 있습니다.

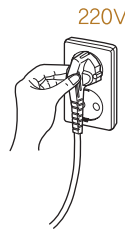

❗ 본 식기세척기는 220V전용입니다. 110V지역에서는 승압용 변압기를 사용하지 마십시오.

- 감전, 화재의 원인이 됩니다.

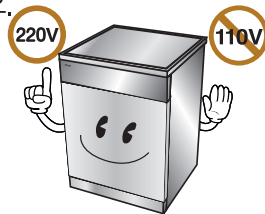

⊘ 전원코드나 플러그를 가공하거나, 손상시키지 마십시오. 전원코드가 파손된 경우에는 반드시 당사 서비스 직원에 의해 코드를 교환하십시오.

- 누전시 고장 및 감전의 우려가 있습니다.

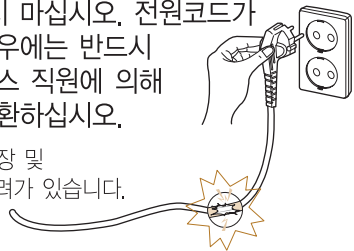

⚠ 콘센트가 헐거울 때에는 사용하지 마십시오.

- 감전, 화재의 원인이 됩니다.

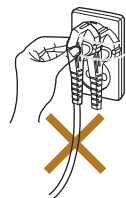

⊘ 전원플러그나 스위치는 젖은 손으로 조작 또는 취급을 하지 마십시오.

- 감전의 위험이 있습니다.



⚠ 칼 등 날카로운 기구는 손잡이가 위를 향하도록 놓아주십시오.

- 상해의 원인이 됩니다.

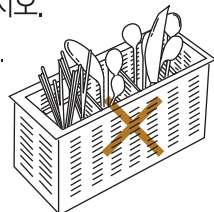

## 안전한 사용을 위한 주의사항

## 경고

⊘ 당사가 지정한 수리기술자 이외에는 절대로 분해, 수리, 개조하지 마세요.

- 화재, 감전, 고장, 상해의 원인이 됩니다.



⚠ 벤젠, 신나, 가솔린 등의 인화성 물질이 묻은 식기는 세척하지 마시고 인화성물질 용기를 세척조내에 보관하지 마세요.

- 폭발이나 화재의 위험이 있습니다.

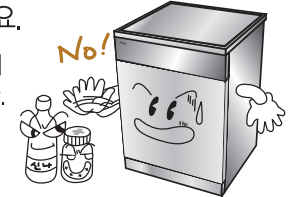

❗ 제품 문이 열린채로 문 위에 무거운 것을 올리거나 누르지 마십시오.

- 제품이 전도되어 상해의 원인이 됩니다.

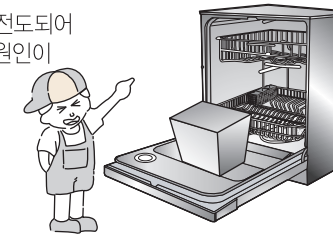

⊘ 전기난로, 촛불, 모기향 등의 화기를 멀리 하세요.

- 플라스틱 부품이 열에 의해 변형 또는 코드피복이 녹아 화재, 감전의 원인이 됩니다.



⊘ 어린이가 식기세척기를 가지고 놀거나 조작 및 작동을 하지 않도록 하십시오.

- 문을 열고 닫을때 손이 끼거나 세척기 내에 갇힐 수 있습니다.

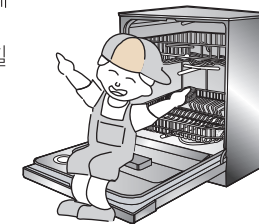

❗ 도시가스 등의 가스 누출이 있을 때는 식기세척기나 전원코드를 조작하지 말고 창문을 열어 완전히 환기 시키세요.

- 식기세척기나 전원코드를 조작하면 불꽃이 튀어 폭발 또는 화재, 화상의 원인이 됩니다.



⚠ 식기세척기 세제는 어린이의 손이 미치지 않는 안전한 장소에 보관하시고 세척기 문을 열었을 경우 세척기에 접근하지 않도록 주의하세요.

- 세제를 흡입시 구강의 화상, 구토 및 호흡곤란 등의 위험이 있습니다.

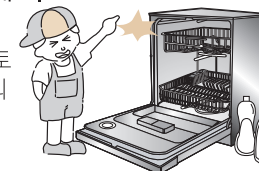

⚠ 눈, 비바람에 노출된 장소 또는 바닥, 물이 고이기 쉬운 곳, 부식성 가스가 있는 곳에서 설치 사용하지 마세요.

- 감전, 화재, 고장, 변형의 우려가 있습니다.





# 안전한 사용을 위한 주의사항

## 경고

⚠ 배수되는 물은 손대지 마세요.

- 물이 뜨거우므로 화상의 위험이 있습니다.

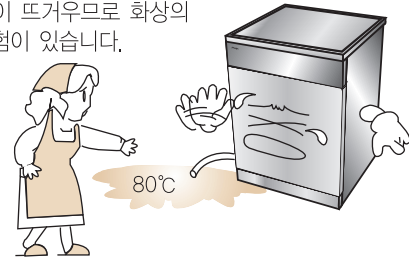

⊘ 전원코드 위에 식기세척기나 무거운 것을 올려놓지 마세요.

- 코드가 손상되면 화재, 감전의 원인이 됩니다.

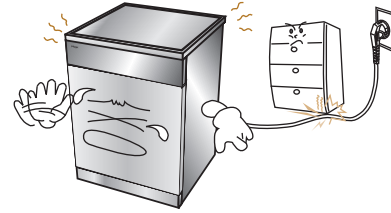

⊘ 식기세척기를 다른 전열기구와 같은 콘센트에 동시에 꽂아 사용하지 마세요.

- 감전 및 화재의 원인이 됩니다.

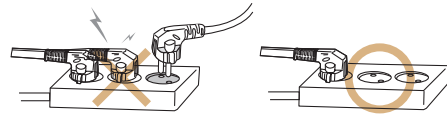

⊘ 바닥이 튼튼하고 수평인 곳에 설치하고 지시된 고정 방법에 따라 주변 싱크장에 나사 등으로 반드시 고정하세요.

- 진동소음의 원인이 되며, 제품작동시 넘어져 상해의 원인이 됩니다.



⊘ 전원플러그에 먼지가 묻어 있는지 확인하고, 플러그가 흔들리지 않도록 끝까지 꽂아 주세요.

- 먼지가 묻어 있거나 접촉이 불완전한 경우는 화재의 원인이 됩니다.

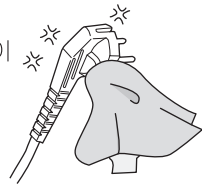

⚠ 증기 배출구에 신체부위가 접근하지 않도록 하시고 운전중 문을 갑자기 열지 마세요.

- 뜨거운 물이 튀어 나오거나 증기가 뜨거워 화상의 위험이 있습니다.

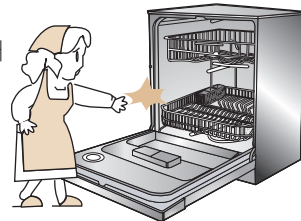

⚠ 어린이나 애완동물이 세제를 먹거나 세제물(잔수)을 먹지 않도록 하세요.

- 삼켰을 경우 구강화상, 구토 및 호흡곤란 등의 위험이 있습니다.
- 만일 삼켰을 경우에는 물을 마시거나 토하도록 한 후 의사의 지시를 받아 주십시오.



⊘ 제품 침수 및 제품이동 설치시 분해 또는 개조하지 마시고 당사가 지정한 수리기술자의 서비스 후 사용하세요.

- 고장, 화재, 감전의 원인이 됩니다.
- 1577-7784 동양매직 고객상담실로 전화하세요.

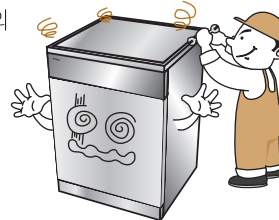

# 안전한 사용을 위한 주의사항

## 경고

⚠ 반드시 가정용 식기세척기용 전용세제 및 린스를 사용하십시오.

- 일반세제 및 린스를 사용하면 거품이 많이 발생되어 감전, 고장 및 화재의 원인이 됩니다.



⚠ 스위치 부분 등 제품 각부에 청소시 물을 뿌리지 마십시오.

- 고장 및 화재, 감전의 원인이 됩니다.

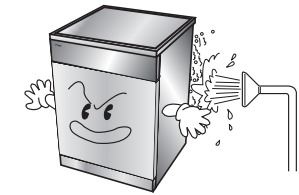

⊘ 장기간 사용하지 않을 때는 급수 연결구의 중간밸브를 잠궈주십시오.

- 물이 새어 감전 및 재산상의 피해를 볼 수 있습니다.

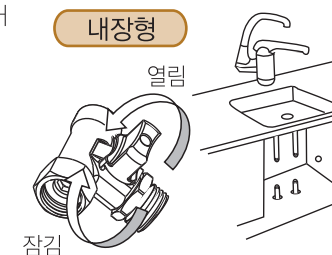

⊘ 열에 약한 것이나, 너무 가벼운 그릇 등은 넣지 마세요.

- 변형이 되거나 세척이 되지 않으며 고장의 원인이 됩니다.



내열온도80°C이하 사용금지

⚠ 설치후 반드시 호스의 접속부 누수를 확인하세요.

- 나사가 풀어져 있으면 물이 새어 감전 및 재산상의 피해를 볼 수 있습니다.



⊘ 제품이 무거우므로 운반 설치시 반드시 두사람 이상 작업하세요.

- 떨어지거나 부딪쳐 훼손 또는 상해의 원인이 됩니다.

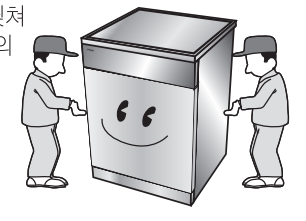

⊘ 식기세척기에 식기류 이외의 다른 용도 (휴대폰, 카메라 등의 전자제품류)의 제품 세척을 위해 사용하지 마십시오.

- 제품이 손상될 수 있습니다.

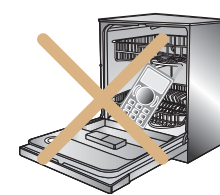

⚠ 송곳이나 핀 등으로 버튼을 누르지 마세요.

- 고장 또는 감전의 위험이 있습니다.

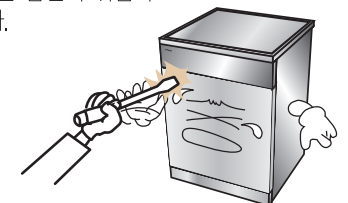



## 마음은 바쁘셔도 안전체크가 우선!

### 1 전원확인(220V,15A)

- 본제품은 220V로 생산되어 판매되었습니다. 전원(전압: 220V)을 확인하신후 사용시에만 전원플러그를 연결해 주십시오.



### 2 급수밸브확인

- 급수호스 연결 부위에서 누수는 되지 않는지 확인 하시고, 사용할 때만 급수밸브를 열어 주세요.

### 3 용도확인

- 식기세척기에 식기류 이외의 다른 용도(휴대폰, 카메라 등의 전자제품류)의 제품세척을 위해 사용하지 마세요.

### 4 세제확인

- 세제는 반드시 식기세척기 전용세제를 사용하시고 반드시 행굼액(린스)을 사용하세요. (일반세제 사용시에는 거품이 많이 발생하므로 정상 작동이 되지 않고 고장의 원인이 될 수 있습니다.) 전용세제와 행굼액은 동양매직 고객센터(1577-7784)에서 통신판매하고 있습니다. (행굼액(린스) 미사용시 건조 성능이 저하 됩니다.)

### 5 전도주의

- 문을 연후 문 끝 부분을 누르면 제품이 전도될 우려가 있으니 과도한 힘을 가하거나 어린이가 문에 올라가지 않도록 주의하세요.

### 6 주변환경

- 문은 닫혀 있는가?
- 직사광선에 노출되어 있지는 않은가?
- 설치 장소가 너무 좁지는 않은가?
- 습기 및 유해 가스에 노출되어 있지는 않은가?



## 매직 식기세척기 어떤 점이 다를까요?

### 1 최고의 세척성능 및 최단세척시간

- 한식기에 적합한 식기수납바구니와 강력펌프에 의한 고압분사방식의 조화로 최고의 세척성능 및 최단세척시간을 자랑합니다.

### 2 간편한 설치시공

- 기존 식기세척기 설치시의 문제점(급/배수시공)을 해결하여 설치조건에 관계없이 설치 시공이 단순해졌습니다.

### 3 1/2세척 기능 채용 (일부 모델 제외)

- 소량의 식기세척을 위한 상·하단 분리 세척 기능으로 최저 물 소비량, 소비전력 및 세척시간을 최소화

### 4 우수한 건조성능

- 세척프로그램 종료 후 건조전용 송풍팬에 의한 응축형 건조방식을 채택하여 보다 우수한 건조 성능을 가지고 있습니다.

### 5 미려한 외관 및 주방싱크대와의 조화

- 스테인레스 세척조와 유럽 스타일의 일체도어는 주방의 품격을 한층 높여 줍니다.

### 6 한국형 식기세척 및 최대 식기 수납용량

- 전용 강력 세척 펌프를 부착하여 양식기류는 물론 한식기류와 같은 오목한 그릇과 밥알세척 능력이 탁월합니다.
- 상부 식기수납바구니를 1단, 2단으로 조절함으로써 12인용의 식기를 수납할 수 있습니다.

### 7 기타 부가기능

- 뛰어난 살균 및 건조기능
- 다양한 편의기능
- 다양한 세척 프로그램 및 추가선택 기능
- 4중 오물 걸름망 (일부 모델 제외)
- 자가진단기능



# 매직 식기세척기 어떤 기능을 가지고 있을까요?

• 외관 및 규격은 제품 성능 개선을 위해 부분적으로 변경될 수 있습니다.

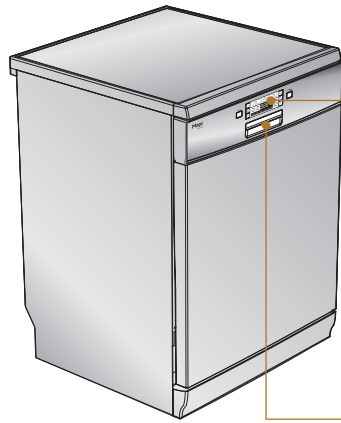

### 프로그램 조작부

- 식기세척기의 모든 기능을 조작하는 곳입니다.
- 프로그램 조작 방법.....12페이지

### 문열림 버튼

- 문을 여닫을때 사용합니다. (살짝 누른 후 당깁니다.)

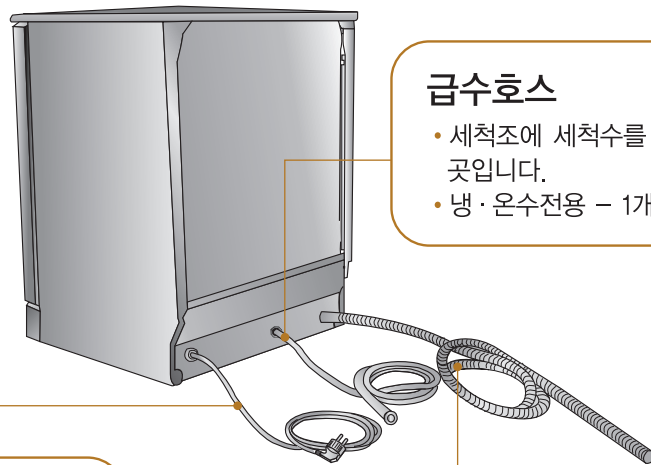

### 급수호스

- 세척조에 세척수를 공급하는 곳입니다.
- 냉·온수전용 - 1개

### 전원코드

- 접지 단자가 있는 AC220V 전용 콘센트에 사용하십시오.

### 배수호스

- 세척 후 오수를 배출하는 곳입니다.



# 매직 식기세척기 어떤 기능을 가지고 있을까요?

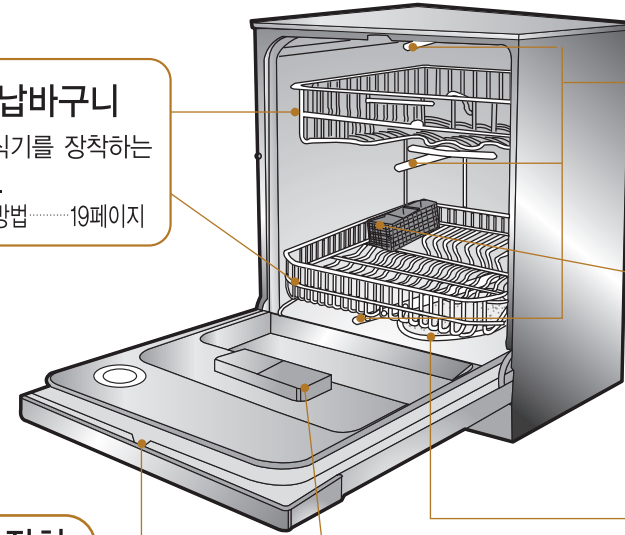

### 식기 수납바구니

- 세척할 식기를 장착하는 곳입니다. 식기 수납방법.....19페이지

### 회전 분사기

- 식기를 세척하는 세척수를 분사하는 곳입니다. 세척수 분사기 청소방법... 23페이지

### 수저통

- 세척할 숟가락, 젓가락 등을 장착하는 곳입니다. 장착방법..... 20페이지

### 걸름망

- 세척시 오물을 걸러서 모아주는 곳입니다. 걸름망 청소방법..... 24페이지

### 문 잠금장치

### 세제 자동 공급기

- 전용세제와 행굼액을 자동으로 공급하는 곳입니다. 세제 자동 공급기 사용방법... 21페이지

### 부속품

사용설명서	Y-자관	배수호스 클램프	나사셋트	급수연결KIT

### 별매품

사용세제/린스	연장 전원코드	연장호스	배수호스 연장관

※ 별도의 설치로 인한 추가 부품비용은 소비자 부담입니다. 부품구입은 고객센터에 문의하세요.(1577-7784)



# 사용전 준비사항에 대하여 알아보까요?

※ 이 제품은 공장생산 검사시 물을 사용하여 검사하므로, 제품 내부에 소량의 물기가 남아 있을 수 있습니다.

## 사용 전 준비

전원 플러그를 콘센트에 연결하십시오.

- 본 제품은 220V 전용입니다.
- 접지선이 있는 220V 콘센트에 연결하세요.

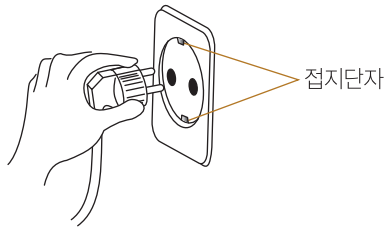

급수연결구의 밸브를 열어주십시오.

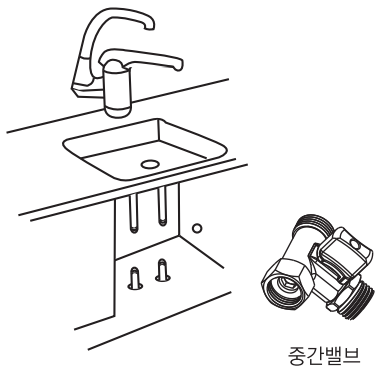

걸름망이 막힐만한 음식찌꺼기들은 미리 제거해 주십시오.

- 미제거시 세척성능이 저하될 수 있습니다.



## 세척 준비

문을 여십시오.

- 손잡이를 잡고 문을 앞으로 당겨 여십시오.

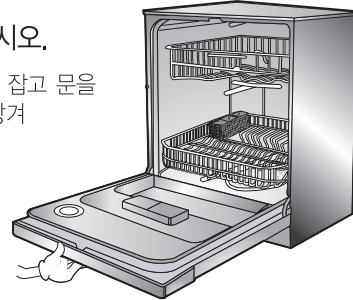

식기를 넣으십시오.

- 식기를 넣는 방법은 19페이지를 참조하십시오.

※ 식기를 넣기전 걸름망이 바르게 놓였는지 확인하십시오.

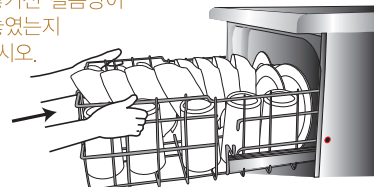

바구니를 밀어 넣으십시오.

- 상부/하부 바구니를 뒷면까지 밀어 넣으십시오.

세제를 넣으십시오.

- 세제 자동공급기에 약 10g 정도의 식기세척기 전용세제를 넣고 뚜껑을 닫으십시오.
- 식기류의 오염정도에 따라 세제량을 조절하여 주십시오. (21페이지의 세제 자동공급기 사용방법을 참조 하십시오.)



문을 닫으십시오.



# 재 이제부터 식기세척의 시작입니다.

※ 사용순서에 대한 간단한 설명입니다. 다음장부터 자세한 설명은 효율적인 식기세척기 사용방법 및 주의사항이므로 반드시 주의깊게 읽어주시기 바랍니다.

## 세척 시작

전원 버튼을 눌러주십시오.

- 전원 버튼을 누르면 모든 세척코스의 표시등이 켜지고 현재 선택코스(앞서 사용된 코스)의 표시등이 점멸됩니다.
- 앞서 사용된 코스가 강력코스일 경우는 표준코스가 선택됩니다.

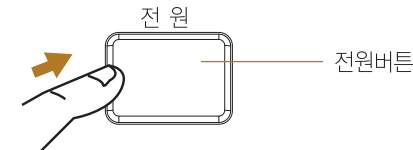

세척코스를 선택하십시오.

- 12 페이지의 프로그램 조작부 사용법을 참조하십시오.



작동/정지 버튼을 누르시면 세척이 시작됩니다.

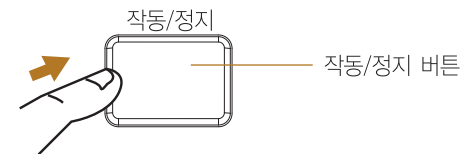

- 세척 시작후 일정 온도 이상에서 문을 여닫은 후 재작동시키면 식기세척기의 원활한 작동을 위하여 작동/정지를 수회 반복후 정상 작동됩니다.

## 사용 후 조치

- 세척 종료시 부저음 발생후 전원이 자동으로 꺼지므로 전원 버튼을 누를 필요가 없습니다.
- 작동 중이거나 작동 직후에는 세척조가 뜨거우므로 주의 하십시오.

전원 플러그를 콘센트에서 뽑아주십시오.

- 급수 연결구의 밸브를 잠궈 주십시오.

세척기 내부의 걸름망을 청소하십시오.

- (24페이지의 식기세척기 청소방법을 참조하십시오.)

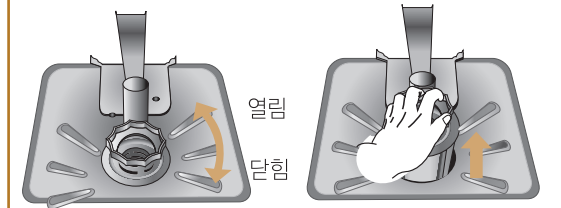

- 찌꺼기가 세척조 내부로 떨어지지 않도록 걸름망을 조심스럽게 꺼내주십시오.

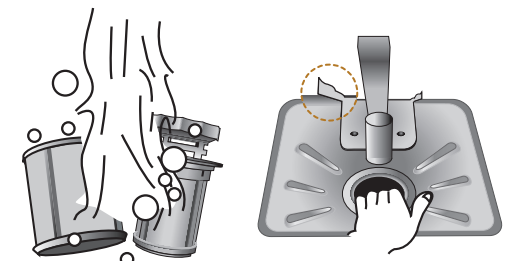

- 동근필터 2개와 사각필터에 있는 찌꺼기를 버리고 물로 깨끗이 씻어주십시오. (모델별 필터 수량 상이함)
- 청소를 끝내고 걸름망을 다시 원래 위치에 끼울 때는 틈이 생기거나 가장자리가 비어 있지 않는지 확인하고 바르게 끼우십시오.
- 사각필터를 그림과 같이 돌기 아래로 정확하게 체결하여 주십시오.

- 오물 걸름망이 막히면 세척 성능이 저하될 수 있으며 제품 작동에 이상이 생길 수도 있습니다.



# 프로그램 조작부 사용법에 대하여 알아보까요?

- 자동 세척시 오염감지는 초기급수 후, 불림, 본세척시에 작동함.
- 고온주의 표시등은 내부의 온도가 약 50℃ 이상에서 작동됨.

- ⚠ 제품 작동중 갑자기 문을 열지 마십시오.  
순간적으로 고온의 증기가 분출되어 위험할 수 있으며, 세척시간이 지연될 수 있습니다.
- ⚠ 세척코스가 완료된 후 건조보관시에 건조팬이 약 30분간 동작되며, 이는 제품에 이상이 있는 것은 아닙니다.  
건조보관 상태에서는 언제든지 문을 열어 식기를 꺼낼 수 있으며, 이때 건조보관은 자동해제 됩니다.

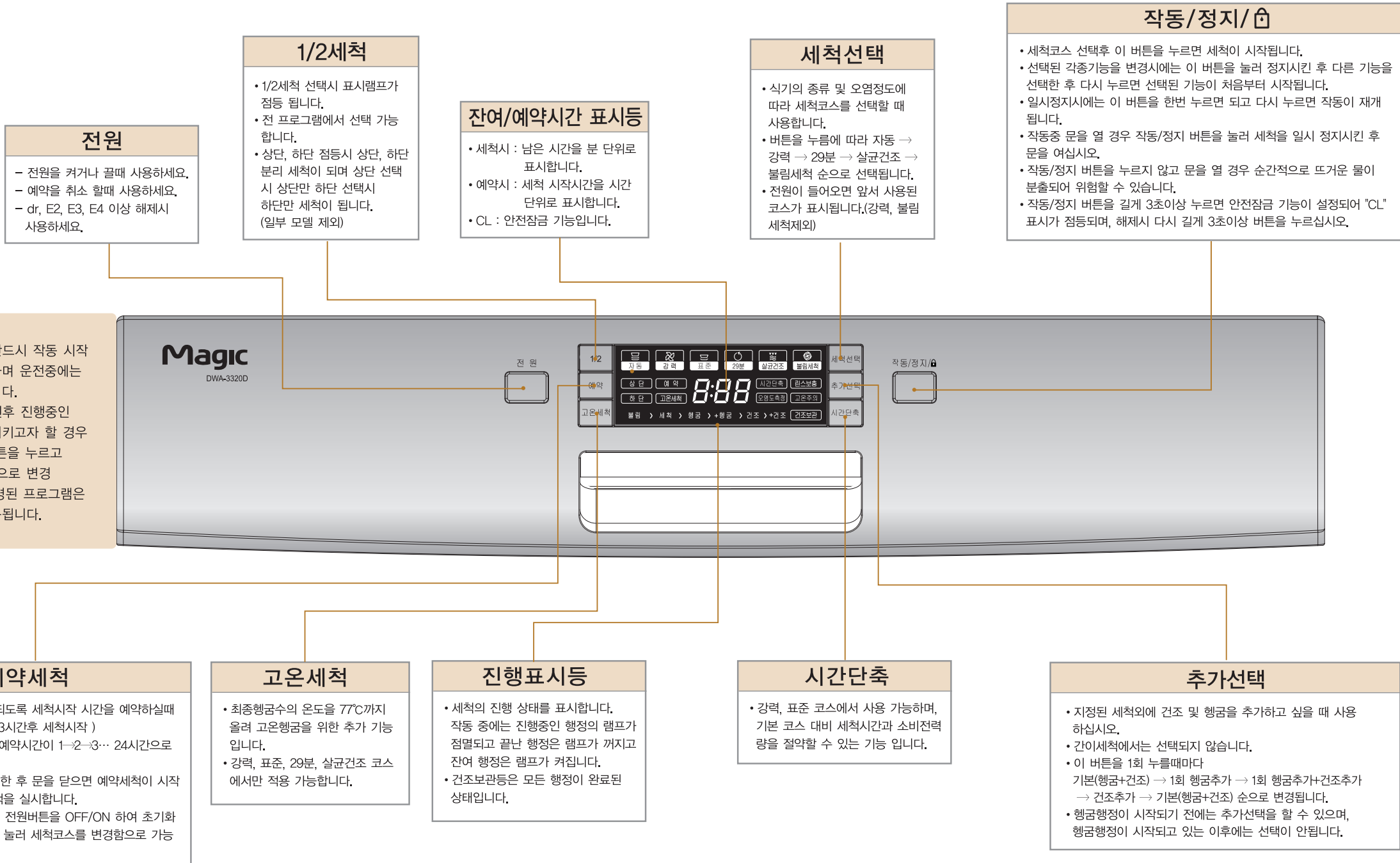



## 식기오염정도에 따라 세척코스를 선택하세요.

식기상태	세척코스		세척수 가열 온도				세척소요시간 (시간단축)
			불림	세척	헹굼	건조	
보통의 오염상태 또는 식사후 1시간 이내에 세척할 경우 (대개는 이 코스로 충분히 세척이 됩니다.)	자동세척		상온	65°C ~ 70°C	70°C	●	62~102
	1/2세척	상					62~95
		하					62~96
기름기가 많은 오염상태 또는 식사후 1시간 이상 경과된 경우 또는 세척식기 수량이 많은 경우	강력세척		40°C	65°C	75°C (70°C)	●	81 (74)
	1/2세척	상		65°C			74 (71)
		하		65°C			75 (72)
오염정도가 적어 간단히 세척하여 에너지를 절약하고 싶은 경우	표준세척		-	45°C	60°C	●	59 (55)
	1/2세척	상		45°C			54 (52)
		하		45°C			55 (53)
오염정도가 미미한 식기나 커피잔, 컵, 잔받침 등을 세척할 때 사용	29분세척		-	40°C	50°C	●	29
	1/2세척	상					24
		하					26
오염정도가 미미하거나 장기간 보관하던 식기를 헹군 후, 건조할 경우(살균건조시에는 세제를 사용하지 마십시오.)	살균건조		-	-	70°C	●	43
	1/2세척	상					42
		하					43
한번에 세척할 식기의 양이 적어 여러번 모아 세척할 경우, 미리 예비로 세척할 때 사용(불림세척시에는 세제를 사용하지 마십시오.)	불림세척		-	상온	-	-	7
	1/2세척	상					7
		하					7
세척시작시간을 예약할 경우 사용	예약세척		상온				세척예약시간

1. 사용환경 급수온도, 수압, 전압사정에 따라 소요시간이 변동될 수 있습니다.
2. 위의 표는 표준조건 (실내온도 20°C, 수압 0.2MPa, 수온 15°C, 정격전압 AC220V 60Hz) 에서의 DATA입니다.
3. 식기의 종류 및 수량, 오염 정도에 따라 위의 프로그램을 조합하여 사용하시기 바랍니다.
4. 살균건조, 불림세척 코스에서는 세제를 넣지 마세요.



## 세척코스 작동방법에 대하여 알아보까요?

• 몇가지 경우를 예를들어 알아보까요? (일부 모델은 예시된 기능이 적용되지 않은 경우가 있습니다.)

### 세척프로그램 사용방법

#### 1. 전원 버튼을 누르십시오.

- 전원 버튼을 누르면 앞서 사용된 코스의 표시등이 점등됩니다.

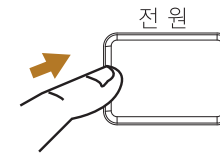

#### 2. 필요하신 세척프로그램을 선택하십시오.

- 세척선택 버튼을 눌러 세척 코스를 선택하세요.



#### 3. 작동/정지 버튼을 누르십시오.

- 배수음과 함께 작동이 시작됩니다.

### 1/2세척 사용방법

#### 1. 세척코스를 선택하신 후 1/2선택 버튼을 누르십시오

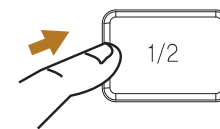

- 1/2선택 버튼을 누르면 1/2세척코스의 표시등이 점등 (상단, 하단 → 상단 → 하단) 됩니다.

### 추가선택

#### 1. 전원 버튼을 누르십시오.



#### 2. 필요하신 세척프로그램을 선택하십시오.

- 세척선택 버튼을 눌러 세척코스를 선택하세요.



#### 3. 추가사항을 선택하십시오. (헹굼-건조)

- 본 프로그램에서 세척진행 중 추가 선택을 원할 경우 본세척 진행시까지만 선택 가능하며 헹굼이 시작되면 선택할 수 없습니다.

#### 4. 작동/정지 버튼을 선택하십시오.

- 배수음과 함께 작동이 시작됩니다.

- 본 프로그램에서 1/2선택을 원할 경우 모든 코스에서 선택이 가능합니다.

#### 2. 작동/정지 버튼을 누르십시오.

- 배수음과 함께 작동이 시작됩니다.





# 세척코스 작동방법에 대하여 알아보까요?

• 세척 종료시 부저음 발생 후 전원이 자동으로 꺼집니다.

## 예약세척 사용방법

1. 전원 버튼을 누르십시오.

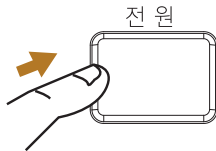

2. 세척코스를 선택하십시오.

• 식기 오염정도에 따라 세척 선택버튼을 눌러 필요한 세척코스를 선택하세요.



3. 예약 버튼을 누르십시오.

• 버튼을 1회 누를때마다 예약시간이 1→2→3...24시간까지 선택됩니다.

4. 작동/정지 버튼을 누르십시오.

• 선택된 예약시간이 표시되며 선택된 프로그램이 점등되고 행정표시등이 깜빡이며 예약이 시작됩니다.  
• 예약이 시작되면 1시간 간격으로 1~2분동안 불림세척을 실시합니다.

## 안전잠금 Child Lock 기능

세척코스 진행중 어린이 보호 및 프로그램 보호를 위한 안전잠금장치 작동중 표시입니다.

- **설정시**  
작동/정지 버튼을 약 3초이상 누르면 안전잠금 기능이 설정되며 "CL" 표시가 점등됩니다.
- **해제시**  
안전잠금 기능을 다시 해제 하시려면 작동/정지 버튼을 약 3초이상 누르십시오.

## 세척중 세척코스 변경방법

(예 : 살균건조 사용중 이를 정지하고 강력세척을 사용하고자 할때)

1. 전원 버튼을 누르십시오.

• 앞서 사용된 코스가 표시됩니다.

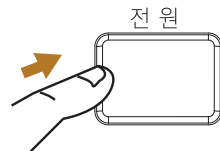

2. 세척선택 버튼을 누르십시오.

• 살균건조 코스를 선택하십시오.

3. 작동/정지 버튼을 누르십시오.

• 살균건조가 시작됩니다.

4. 작동/정지 버튼을 누르십시오.

• 살균건조가 일시정지 됩니다.

5. 강력세척을 선택하십시오.

• 세척 선택 버튼을 3회 누르면 강력세척 표시등이 점등(강력)됩니다.

6. 작동/정지 버튼을 누르십시오.

• 배수음과 함께 위생건조는 정지되고 강력 세척이 처음부터시작됩니다.



● 안전잠금 기능은 세척기가 작동중에만 설정되며, 코스종료시 자동 해제됩니다.



# 식기장착시 주의사항에 대하여 알아보까요?

## 식기장착시 주의할 점

1. 식기를 넣을 때는 상부수납바구니와 하부수납바구니에 장착되는 식기를 잘 구분해서 사용하십시오. (식기를 넣기전 걸름망이 막힐만한 찌꺼기는 미리 제거하십시오.)  
상부바구니 : 국그릇, 밥공기, 컵, 커피잔, 소형접시, 주발뚜껑류 등  
하부바구니 : 밥공기, 국그릇, 대·중·소 접시류, 후라이팬, 수저통(숟가락, 젓가락, 포크 등) 냄비, 도마 및 조리용식기 등

2. 식기밑에 돌출부가 있는 식기는 돌출부에 물이 고이지 않도록 경사지게 놓아주십시오. ( 건조성능이 떨어질수 있습니다.)

3. 식기의 안쪽이 분사기쪽을 향하도록 넣어주세요. 식기의 안쪽이 분사기쪽을 향하지 않으면 세척이 깨끗이 되지 않을 수 있습니다.

4. 손으로 닦아도 잘 안닦이는 오염물들은 식기세척기에서도 잘 닦이지 않습니다. 냄비나 조리용기들을 넣을 때에는 그물음이나 늘어 붙은 찌꺼기를 긁어내고 넣어주십시오. 식기세척기 전용세제 및 강력(80℃)에서도 세척이 안되는 이물질들은 식기세척기에서 사용하지 마십시오. ( 세척력에 악영향을 미칠수 있습니다.)  
예) 탄화된 생선기름, 고기 불판에 타서 늘어붙은 기름기등.

5. 식기수납바구니의 빈틈사이로 가늘거나 작은 물건등이 빠져나오면 분사기의 회전을 방해하여 세척성능 저하 및 식기 파손의 우려가 있으니 주의하십시오. ( 특히 젓가락이 수저통에서 빠져나오지 않도록 젓가락 장착부위에 넣어주세요. 20 페이지 참조 )

6. 식기 장착시 식기사이는 충분히 띄워 주시고 열에 약한 것이나 깨어지기 쉬운 그릇, 너무 가벼운 그릇은 깨지거나 변질될 염려가 있습니다. 의심스러운 식기는 한두개를 장시간 사용후, 이상없을 시 사용하는 것이 바람직합니다.  
( 예:내열온도80℃이하의 플라스틱 식기, 칠기, 목제식기, 알루미늄 식기류 (특히, 산화피막처리된 경질용기), 은제식기, 도금식기, 파카글라스, 가벼운 플라스틱 식기등 )



# 식기장착시 주의사항에 대하여 알아보까요?

## 상부/하부바구니를 넣고 빼는 방법

- 식기류가 장착된 상태에서 상부, 하부바구니를 동시에 당겨서 빼지 마십시오.
- 하부바구니를 문위로 살며시 당겨서 빼 주십시오.
- 상부바구니를 앞으로 천천히 당겨서 정지 될때까지 빼 주십시오.

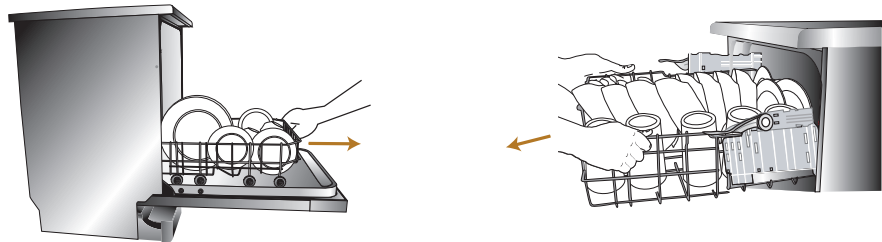

- 세척완료후 상부바구니를 먼저 당겨서 뺄 경우 상부바구니에 있는 물방울이 하부바구니에 장착된 식기류에 떨어져 건조효과가 저하될 수 있으므로 하부바구니를 먼저 당겨서 식기류를 빼낸후 상부바구니를 당겨 식기류를 빼어 내십시오.

## 상부바구니높이(단) 조정방법

- 하부바구니에 수납되는 식기류들의 크기에 따라 상부바구니의 높이를 1단, 2단으로 조정할 수 있습니다. 1단/2단 조절 높이는 5cm입니다.

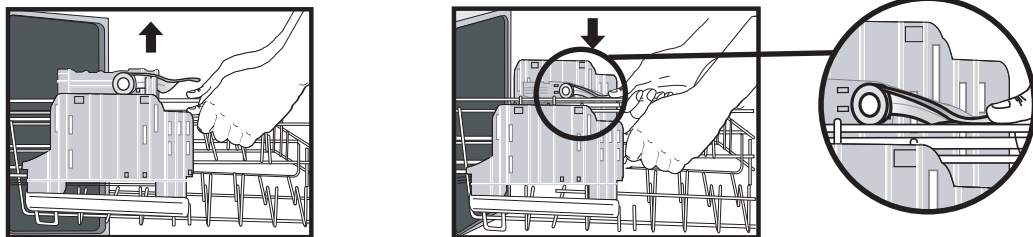

● 올릴경우

● 내릴경우

- 올릴경우 : 그림과 같이 상부바구니를 잡고 위방향으로 들어올리십시오.
- 내릴경우 : 상부 바구니 위쪽을 잡은 상태에서 양쪽의 높이 조절 손잡이를 위방향으로 당기십시오.



# 식기장착 방법에 대하여 알아보까요?

● 식기 수납성을 위하여 바구니 형상이 일부 변경될수 있습니다.

## 한식기준

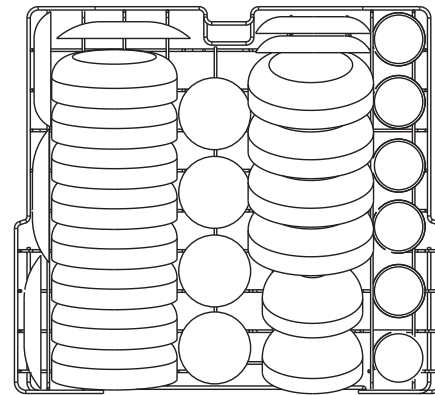

<상부바구니>

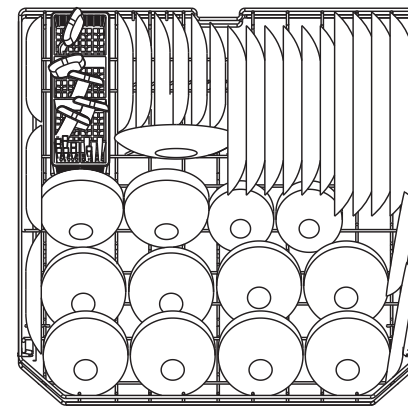

<하부바구니>

## 양식기준

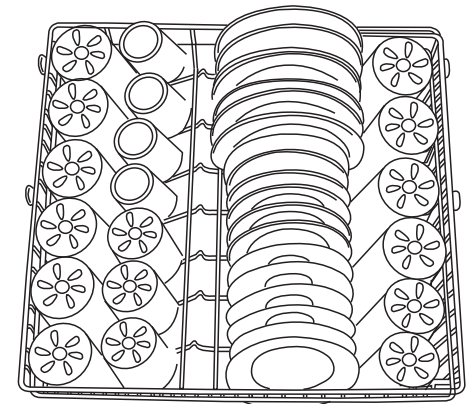

<상부바구니>

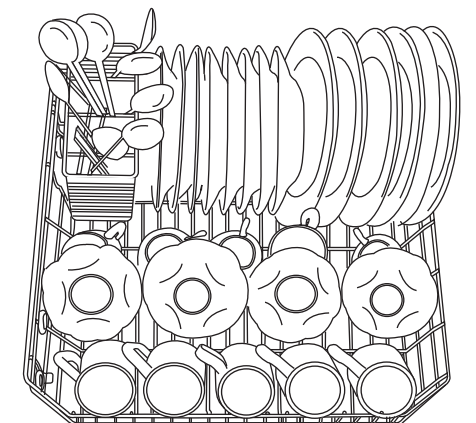

<하부바구니>

※ 주의: 컵 및 멜라민등 가벼운 그릇류는 상부바구니에 장착하여 주십시오.



# 식기장착 방법에 대하여 알아보까요?

• 식기 수납성을 위하여 바구니 형상이 일부 변경될수 있습니다.

## 다양한 그릇 및 조리도구

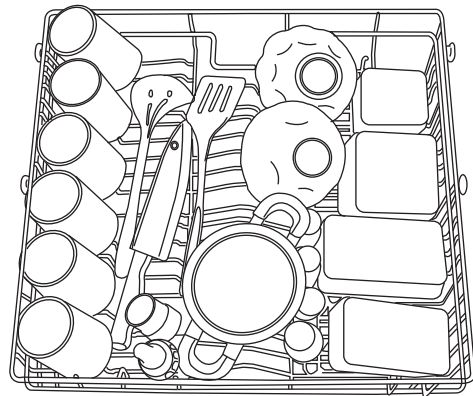

〈상부바구니〉

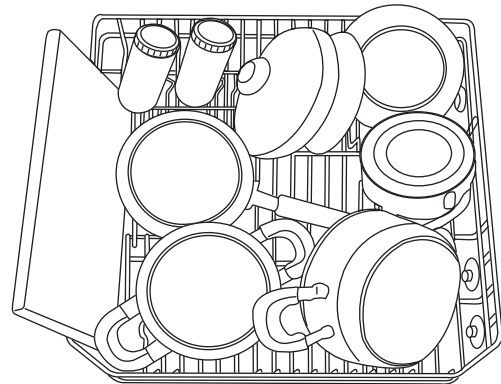

〈하부바구니〉

## 1/2 세척시 그릇장착(상부바구니)

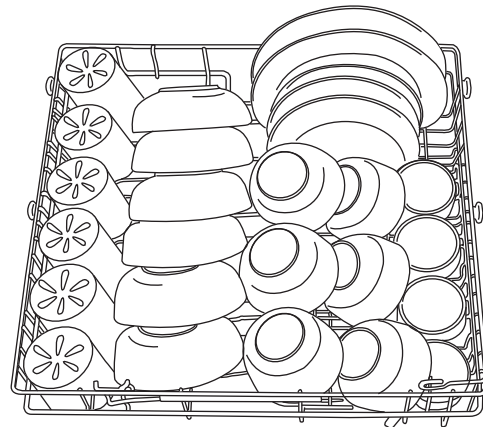

〈상부바구니〉

### 수저통 사용방법

(일부 모델형상 틀림)

• 젓가락 수납공간 (젓가락은 꼭 이곳에 꽂아 주십시오.)

• 숟가락, 국자, 칼, 포크 등 수납공간

• 티스푼, 포크 등 작은것 수납공간

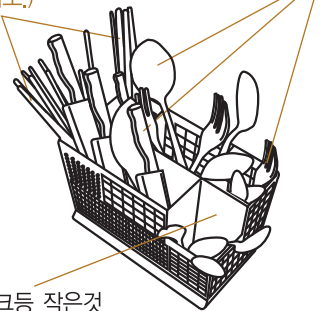

※ 주의: 컵 및 멜라민 등 가벼운 그릇류는 상부바구니에 장착하여 주십시오.



# 세제 자동공급기에 대하여 알아보까요?

## ● 세제 넣는방법 (세제는 사용시 항상 넣어야 합니다. 살균건조 및 간이는 세제를 사용하지 않는 코스입니다.)



레버를 눌러 세제 뚜껑을 연다.

표시한 부분의 세제공급기에 적당량의 세제를 넣는다.

뚜껑을 눌러 닫고 세척기를 작동하면 작동중에 세제가 자동으로 공급됩니다.

## ● 1회 세제 사용량

구 분	자동	강력	표준	29분	비 고
상하세척시	12g	12g	20g	8g	
1/2세척시	8g	10g	8g	6g	

• 세제는 반드시 식기세척기 전용세제를 사용하십시오. 일반세제 사용시 과다한 거품으로 고장의 원인이 됩니다.  
• 티블렛형 세제(각형 알세제)는 제조 회사에 따라 녹는 용해 속도가 다릅니다. 따라서 단축 프로그램인 빠른세척 코스에서는 티블렛형 세제가 잘 녹지 않을 수도 있습니다.

## ● 행굼액 넣는방법

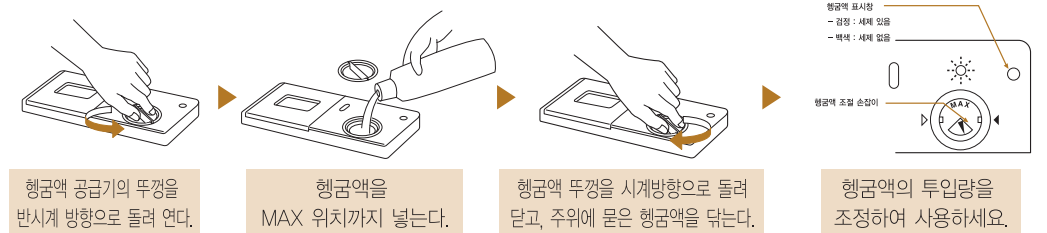

행굼액 공급기의 뚜껑을 반시계 방향으로 돌려 연다.

행굼액을 MAX 위치까지 넣는다.

행굼액 뚜껑을 시계방향으로 돌려 닫고, 주위에 묻은 행굼액을 닦는다.

행굼액의 투입량을 조절하여 사용하세요.

• 행굼액을 사용함으로써 식기를 물때 없이 깨끗하게 건조할 수 있으며, 행굼액을 가득 채우시면 40회이상 사용하실 수 있습니다.

## ● 행굼액 공급량 조절방법

1. 행굼액 공급기의 뚜껑을 엽니다. (시계 반대 방향)
2. 행굼액은 MAX점선이 표시된 곳까지 넣습니다. (행굼액을 MAX점선이상 넣으면 행굼액이 흘러나올 수 있습니다.)
3. 행굼액 조절 손잡이를 원하는 위치까지 돌립니다. (지시하는 숫자가 클수록 린스량이 많이 나옵니다.)
  - 물의 경도가 지역에 따라 다소 차이가 있으므로 유리잔 등은 세척하신 후 물때가 남으면 행굼액 투입량을 높여 사용하세요.
4. 행굼액을 채우고 조절 손잡이를 맞춘후 뚜껑을 돌려 맞춥니다.

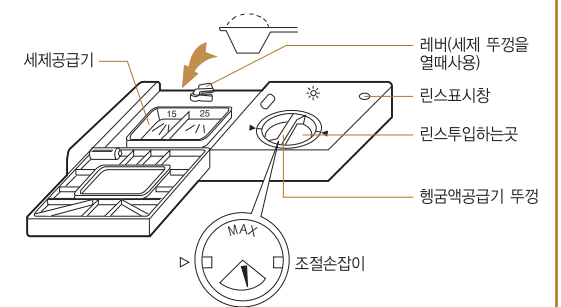

※ 행굼액이 넘치면 작동상 이상(F5 에러 발생)이 있을수 있습니다. 당사 고객센터에 문의하세요.



# 설치시 주의사항입니다.

## 장소선택

1. 단단하고 수평인 바닥에 설치하십시오.

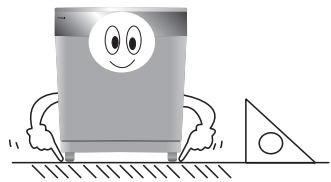

2. 이런 바닥은 피해 주십시오.

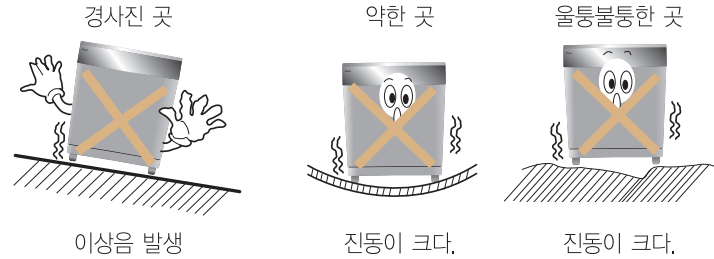

## 이런 환경은 피해 주십시오.

습 기	직사광선	연탄가스	추운 곳
부식, 누전의 원인이 됩니다. 	플라스틱 부품이 변형, 변색될 우려가 있습니다. 	부식, 누전의 원인이 됩니다. 	얼 염려가 있습니다. 

## 높이조절방법

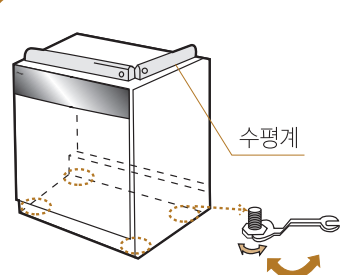

세척기 아래쪽에 있는 다리는 나사 모양으로 되어 있으므로 쉽게 높낮이를 조절할 수 있습니다. 필요에 맞게 조절하여 수평을 맞추어 설치하십시오.

## 전원 및 접지선 연결방법

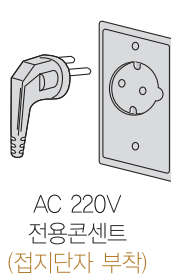

- 본 제품은 220V 전용제품이며, 접지 단자가 있는 AC 220V전용 콘센트를 사용할 경우 접지할 필요가 없습니다. 만약 접지단자가 없는 220V 콘센트에서 사용하고자 하실 때에는 필히 당사 A/S센터로 의뢰하여 접지한 후 사용하여 주십시오.
- 연장코드를 사용할 경우는 필히 220V, 15A 이상의 전원을 사용하십시오.

⚠️ 급·배수 호스 및 전원연결선이 보일러분배기 등 고온발생되는 곳에 접촉하지 않도록 설치하세요. 장시간 사용시 누수에 우려가 있습니다. 5년이상 경과시 급/배수 호스를 교체하십시오.



# 식기세척기 청소방법입니다.

- 안전을 위해 사용후에는 반드시 급수연결구의 밸브를 잠그신후 전원플러그를 콘센트에서 뽑아 주십시오.
- 사용후의 손질은 작동이 끝난후 약 30분정도 지나서 본체 내부 온도가 충분히 내려갔을때 하십시오.

## 정기적인 식기세척기 관리방법

1. 세척조 내부 및 몸체 손질

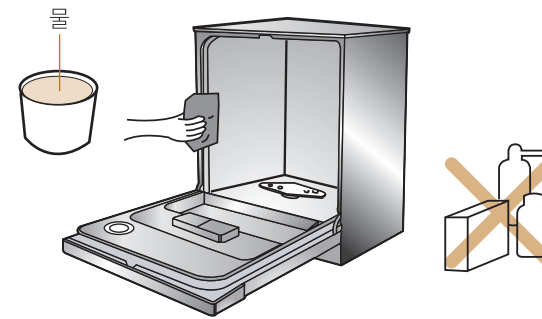

- 세척조 내부나 문의 안쪽을 젖은 행주로 닦아 주십시오.
- 가끔 식기세척기 전용세제를 사용하여 식기를 넣지 않고 작동시키면 청결함을 유지할 수 있습니다.
- 몸체의 얼룩은 중성세제를 사용하여 지운 뒤 마른헝겂으로 물기를 닦아 주십시오.

※ 세척조 내부나 문을 세척할때 (락스, 벤젠, 클린저등을 사용하시면 변색 및 녹 발생 우려가 있으므로 절대로 사용하지 마십시오.)

2. 식기와 제품 내부에 흰색의 얼룩이나 변색이 발생할 때

- 지하수를 사용하거나 석회질이 많은 지역에서 발생할 수 있습니다.
- 흰색의 얼룩은 칼슘, 마그네슘, 철분 등이 많이 함유된 물에서 이들 이온이 세제성분과 화학적으로 반응하여 발생한 것입니다.
- 흰색의 얼룩이나 변색이 발생하면 아래의 순서대로 하십시오

### 얼룩없애는 방법

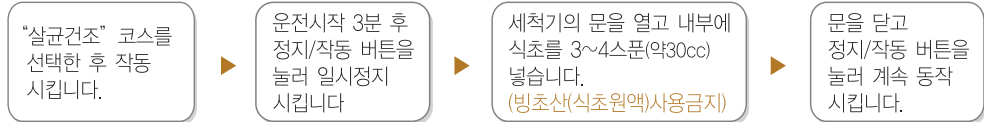

3. 분사기의 손질

- 음식을 찌꺼기가 회전 분사기 내부에 들어가면 분사효과를 떨어뜨려 세척성능을 저하시킬 우려가 있습니다.

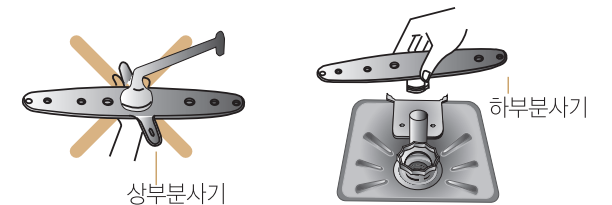

1. 회전 분사기는 식기수납바구니를 제거한 후 윗방향으로 당겨 빼주십시오.
2. 빼낸 회전 분사기는 물에 잘 흔들어 회전 분사기 각 구멍의 찌꺼기를 제거하십시오.
3. 하부 분사기만 분해가 가능합니다.



# 식기세척기 청소방법입니다.

## 걸름망의 손질

### 1. 분해

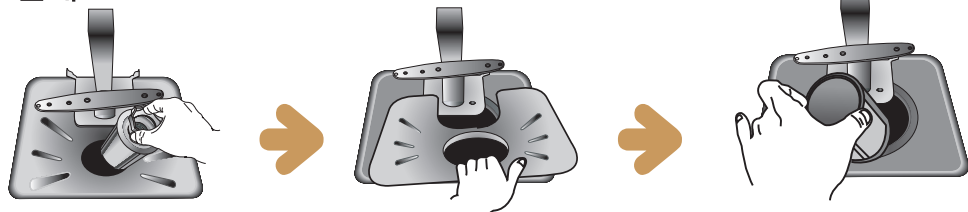

- 손잡이를 반시계 방향으로 돌려서 위로 들어올려 빼주세요.
- 사각 필터를 빼주세요.
- 둥근 필터(Out filter)를 들어올려 빼주세요.

### 2. 청소



- 둥근필터와 사각필터의 오물을 제거하십시오.
- 둥근필터 2개를 물로 깨끗이 씻어 내십시오. (모델별 필터 수량 상이함)
- 사각필터를 물로 깨끗이 씻어 내십시오.

### 3. 재조립은 분해의 역순입니다.

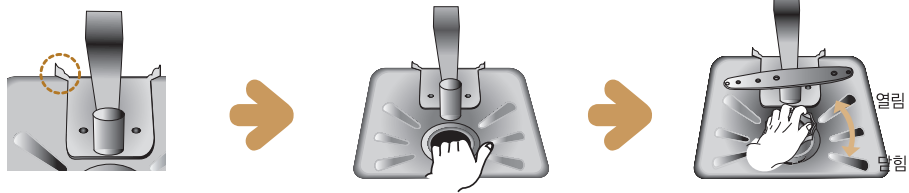

- 둥근필터(Out filter)를 조립 후 사각필터를 그림과 같이 돌기 아래로 정확하게 체결하여 주십시오. (걸름망이 정위치에 결합되지 않을 경우 세척성능이 저하됩니다.)
- 둥근필터를 아래로 밀어주면서 시계방향으로 돌려 체결 하십시오.

## 식기수납 바구니 손질방법

- 식기수납바구니는 문을 연 상태에서 문위로 끝까지 당겨 빼내고 장착시에는 앞뒤만 잘 맞춰주셔야 합니다.
- 세제를 넣지 않고 장기간 사용하시면 식기수납바구니가 변색될 수 있습니다.

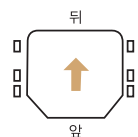

# 문제발생시 관리방법을 알아보까요?

## 세척기가 얼었을때

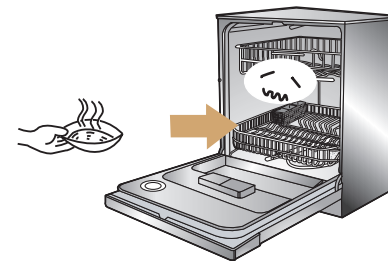

- 약 70°C의 물을 5ℓ 정도 넣은 뒤 문을 닫으세요. 세척기를 작동시키시면 안됩니다.

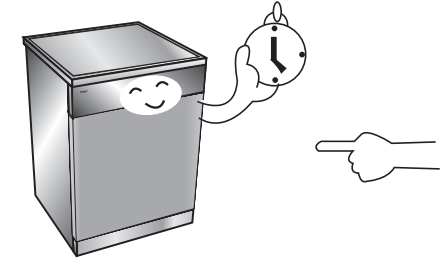

- 20~30분 지난뒤에 세척선택을 표준에 맞추어 정상작동 여부를 확인하십시오.

## 정전이나 단수가 되었을때

### 1 정전시

- 정전이 되면 작동이 중지되므로 전기가 다시 들어온 후 재 작동하십시오.

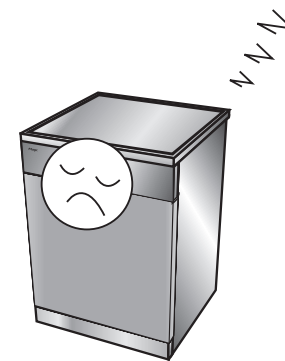

### 2 단수시

- 사용중 단수가 되면 전원 버튼을 눌러 작동을 멈추고 사용을 중지 하십시오.



## 배수가 안될 경우







- 배수 경로의 이상 유무를 확인하십시오.
- 배수구가 막혔을 경우 시중 판매되고 있는 약품 및 세제등을 절대로 사용하지 마십시오. 제품이 손상 될수 있습니다.
- 조치가 불가능할 경우 당사 고객센터로 문의하십시오.

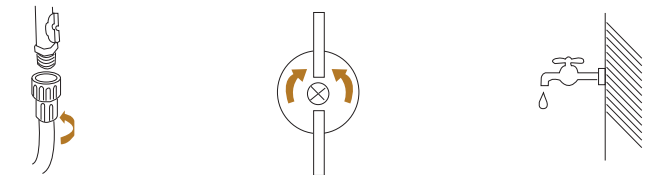

# 고장진단 방법입니다.

- 고장수리를 의뢰하시기전에 아래 사항을 확인해보시고, 그래도 이상이 있으면 척척고객상담센터 (1577-7784) 로 연락해 주십시오

증상	확인사항
 전혀 동작이 되지 않을 때	 <ul style="list-style-type: none"> <li>• 작동/정지 버튼을 눌렀습니까?</li> <li>• 전원 플러그가 콘센트에서 빠지지 않았습니까?</li> <li>• 정전이거나 누전차단기가 OFF 되어있지 않았습니까?</li> <li>• 멀티탭(연장코드)의 정격용량이 낮지 않았습니까?</li> </ul>
 급수가 되지 않을 때	 <ul style="list-style-type: none"> <li>• 급수호스는 제대로 연결되었습니까?</li> <li>• 중간밸브는 열려 있습니까?</li> <li>• 단수(물이 공급되지 않음)는 아닙니까?</li> </ul>
 세척상태가 나쁠 때	<ul style="list-style-type: none"> <li>• 식기 안쪽까지 물이 닿을 수 있도록 식기를 장착 했습니까? → • 식기수납을 바르게 해 주십시오. (식기수납방법 참조)</li> <li>• 노즐이 막히지 않았습니까? → • 세척수 분사구를 잘 청소해 주십시오.</li> <li>• 식기가 겹치지 않았습니까? → • 식기수납을 바르게 해 주십시오.</li> <li>• 일반세제를 사용하지 않았습니까? → • 식기 세척기 전용세제를 사용하십시오.</li> </ul>
식기와 제품 내부에 흰색의 얼룩이나 변색이 발생 할 때	<ul style="list-style-type: none"> <li>• 지하수를 사용하거나 일부는 상수도에서도 발생 할 수 있습니다.</li> <li>• 흰색의 얼룩이나 변색은 물성분중 칼슘, 마그네슘, 철분등이 많이 함유된 물로 고온세척하였을때 발생할 수 있습니다.</li> <li>• 흰색의 얼룩이나 변색이 발생하면 아래의 순서대로 하십시오</li> </ul> <p><b>얼룩없애는 방법</b></p> <div style="display: flex; align-items: center; gap: 10px;"> <div style="border: 1px solid black; padding: 5px; font-size: 8px;">*살균건조 코스를 선택한 후 작동 시킵니다.</div> <div style="font-size: 24px;">➔</div> <div style="border: 1px solid black; padding: 5px; font-size: 8px;">운전시작 3분 후 정지/작동 버튼을 눌러 일시정지 시킵니다</div> <div style="font-size: 24px;">➔</div> <div style="border: 1px solid black; padding: 5px; font-size: 8px;">세척기의 문을 열고 내부에 식초를 3~4스푼(약 30cc) 넣습니다. (빙초산(식초원액)사용금지)</div> <div style="font-size: 24px;">➔</div> <div style="border: 1px solid black; padding: 5px; font-size: 8px;">문을 닫고 정지/작동 버튼을 눌러 계속 동작시킵니다.</div> </div>



# 자가진단 기능 입니다.

- 제품에 이상이 생겼을 경우 척척 고객상담센터에 연락하기 전에 아래사항을 확인하십시오.
- 아래와 같은 상황이 계속해서 발생하거나 원인을 알수가 없으면 동양매직 척척고객상담센터에 의뢰하십시오.

NO	현상 (표시램프 상태)	이상내용	조치사항
1		• 문 잠금상태 이상입니다.	<ul style="list-style-type: none"> <li>• 문이 꼭 잠겨 있는지 확인 하십시오.</li> <li>• 작동중 문을 열고 10분이 경과하면 문잠금상태 이상경보음이 발생합니다.</li> </ul>
2		• 급수 이상입니다.	<ul style="list-style-type: none"> <li>• 중간밸브가 열려 있는지 확인하십시오.</li> <li>• 단수 여부를 확인하십시오.</li> <li>• 수압이 너무 낮지 않은지를 확인 하십시오.</li> <li>• 단수 여부를 확인하십시오.</li> <li>• 급수호스가 꺾이거나 눌러있는지 확인하십시오.</li> </ul>
3		• 배수 이상입니다.	<ul style="list-style-type: none"> <li>• 배수경로의 이상유무를 확인하십시오.</li> <li>• 배수호스 또는 배수구가 막히지 않았는지 확인하십시오.</li> <li>• 배수호스가 꺾이거나 눌러있는지 확인하십시오.</li> </ul>
4		• 고온급수 이상입니다.	<ul style="list-style-type: none"> <li>• 급수호스가 냉수에 연결되어 있는지를 확인하십시오.</li> <li>• 급수 온도를 확인하십시오.</li> </ul>
5		• 기능 이상입니다.	<ul style="list-style-type: none"> <li>• 전원을 끄고(전원 플러그를 콘센트에서 빼 주십시오.) 중간밸브를 잠근 후 당사 A/S센터에 문의바랍니다.</li> <li>• 필터를 청소하지 않을 시에는 F1이상이 발생할 수 있습니다.</li> <li>• 식기세척기 전용세제를 사용하지 않을 경우에 거품에 의한 F5 이상현상 표시가 발생 할 수 있습니다. 거품 제거 후 사용하시기 바랍니다.</li> </ul>
6		• 온도 감지 이상입니다.	<ul style="list-style-type: none"> <li>• 전원을 끄고(전원 플러그를 콘센트에서 빼 주십시오.) 중간밸브를 잠근 후 당사 A/S센터에 문의바랍니다.</li> </ul>



## 제품규격 입니다.

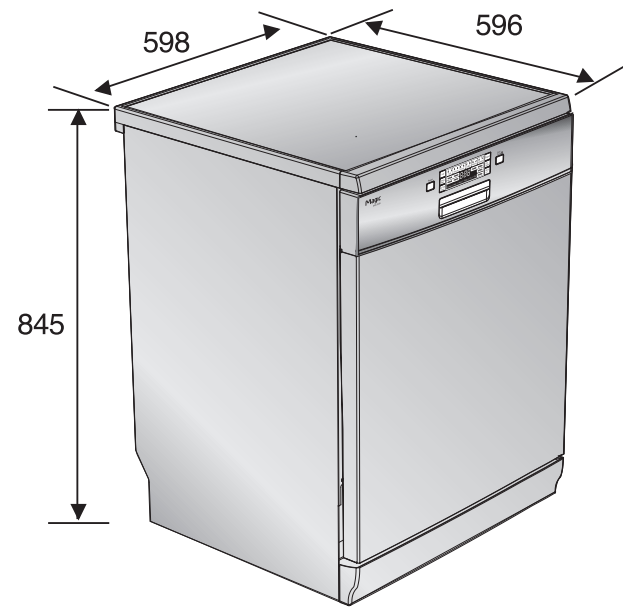

## \* Memo

Blank memo area for user notes.

구분	내용
형식명칭	전기 식기 세척기
모델명	DWA-3320D
정격전압	220V~ / 60Hz
소비전력	살수모터 : 110W 히터 : 2,000W
물소비량	13.2 l (표준코스/1회)
세척방식	회전 노즐분사식
헹굼방식	3회헹굼 (추가 헹굼 가능)
건조방식	응축송풍 건조방식 (추가건조 가능)
외형치수	598 mm (폭) × 596 mm (깊이) × 845 mm (높이)
중량	50 Kg
용량	한식 8~12 인용, 양식 12 인용
사용수압 및 수온범위	19.6~784.5 kPa, 60°C이하 수온

# \* Memo

## 제품보증서

전기식기세척기  
(가정용)  
품질보증기간 1년  
부품보증기간 6년

### 서비스에 대하여

저희 동양매직에서는 품목별 소비자 분쟁해결 기준(공정거래위원회 고지 2009-1호)에 따라 아래와 같이 제품에 대한 보증을 실시합니다. 서비스 요청시 매직서비스(주) 또는 지정된 협력사에서 서비스를 합니다.

판매자 상호 및 연락처	(☎ )
구입일 (판매자 기입란)	년 월 일

- 일반 제품을 영업용으로 전환하여 사용할 경우의 보증기간은 반으로 단축 적용됩니다. (영업장, 합숙시설, 공공장소 등)
- 품질보증기간은 제품 구입일자 부터 기산하며, 구입일을 확인할 수 없을 때는 제품제조일 또는 수입통관일로 부터 3개월이 경과한 날부터 품질보증기간을 기산합니다.

### ● 소비자 분쟁해결 기준

소비자 피해 유형	품질보증기간 이내	품질보증기간 이후
• 구입 후 10일 이내에 중요한 수리를 요할 때	제품교환 또는 구입가 환급	해당 없음
• 구입 후 1개월 이내에 중요한 수리를 요할 때	제품교환 또는 무상수리	해당 없음
• 제품 구입시 운송과정 및 제품설치 중 발생한 피해	제품교환	해당 없음
• 교환된 제품이 1개월 이내에 중요한 수리를 요하는 고장발생	구입가 환급	해당 없음
• 교환 불가능시	구입가 환급	해당 없음
• 동일하자로 2회까지 고장 발생시	무상수리	유상수리
• 동일하자로 3회째 고장 발생시	제품교환 또는 구입가 환급	유상수리
• 서로 다른 하자로 5회째 고장 발생시	제품교환 또는 구입가 환급	유상수리
• 소비자가 수리 의뢰한 제품을 사업자가 분실한 경우		정액 감가상각한 잔여 금액에 구입가의 5%를 가산하여 환급
• 부품보증기간 이내 수리용 부품을 보유하고 있지 않아 수리가 불가능한 경우	제품교환 또는 구입가 환급	정액 감가상각 후 환급
• 수리용 부품은 있으나 수리가 불가능한 경우	제품교환 또는 구입가 환급	정액 감가상각 후 환급

### ● 소비자의 고의, 과실로 인한 고장인 경우

소비자 피해 유형	품질보증기간 이내	품질보증기간 이후
• 수리가 불가능한 경우	유상수리에 해당하는 금액징수 후 제품교환	유상수리 금액징수 후 감가상각 적용 제품교환
• 수리가 가능한 경우	유상수리	유상수리

### ● 무상서비스

- 품질 보증기간 이내에 정상적인 사용상태에서 발생한 고장 또는 결함.
- 당사에서 인정한 설치/서비스 기사가 수리한 후 2개월 이내에 동일부위 재고장 발생시.

### 유상서비스

#### 고장이 아닌 경우

(기구세척, 조정, 사용설명, 설치 등 제품고장이 아닌 경우)

- 사용설명 및 분해하지 않고 간단한 조정시
- 인터넷, 안테나, 유선신호 등 외부환경 문제시
- 배송된 제품 초기 설치 및 판매점에서 부실하게 설치해 주어 재설치 시
- 제품의 이동, 이사 등으로 인한 설치 변경시
- 제품 내부 먼지 세척 및 이물 제거시
- 타사 제품(소프트 웨어 포함)으로 인한 고장 및 고장 설명시
- 구입시 고객요구로 설치한 후 재설치시
- 고객의 필요에 따른 서비스 요청시 (해당제품)  
(가스제품 열량변경, 제품청소 등)

#### 소비자 과실로 고장인 경우

- 소비자의 취급 부주의 및 잘못된 수리로 고장 발생시
- 가스종류, 가스압, 전기용량을 틀리게 사용하여 고장이 발생한 경우 (해당제품)
- 외부 충격이나 떨어뜨림 등에 의한 고장, 손상 발생시
- 당사에서 미지정된 소모품, 옵션품 사용으로 고장 발생시
- 당사에서 인정하지 않은 사람이 설치 또는 서비스를 실시하여 고장 발생시
- 사용설명서 내에 "주의사항" 을 지키지 않아 고장 발생시

#### 그 밖의 경우

- 천재지변(낙뢰, 화재, 염해, 수해) 등에 의한 고장 발생시
- 소모성 부품의 수명이 다한 경우 (소모성 부품은 별도 표기)
- 기본 설치 조건 외 추가설치시 유상 청구
- 전시품 구입시 외관품 수리는 유상 청구

※ 고장이 아닌 경우 서비스를 요청하면 요금이 청구되므로 서비스 신청전 사용설명서를 참고해 주십시오.  
※ 이 보증서는 대한민국에서만 사용되며 다시 발행하지 않으므로 사용설명서와 함께 잘 보관해 주십시오.

동양매직  
www.magic.co.kr