

# MAGiC

## 매직식기세척기 설명서

- DWA-076AC    ■ DWA-076BC
- DWA-4183D

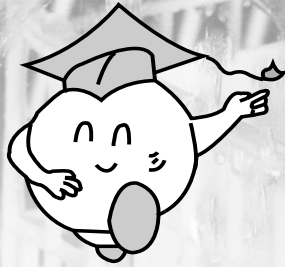

## 식기세척기는 역시 매직!

주부의 마음을 아는 매직의 기술 -  
매직 식기세척기. 편리함은 물론, 뽀뽀 깨끗한 느낌까지.

### 꼭 읽어 두셔야 할 페이지입니다.

안전한 사용을 위한 주의사항 2~5p

마음은 바쁘셔도 안전체크가 우선! ..... 6p

매직 식기세척기 어떤 기능을 가지고 있을까요? ..... 7p

사용방법에 대하여 알아보을까요? ..... 8p

프로그램 조작방법에 대하여 알아보을까요? ..... 9p

식기오염정도에 따라 세척코스를 선택하세요 ..... 10p

세척코스 동작방법에 대하여 알아보을까요? ..... 11p

식기 수납 방법에 대하여 알아보을까요? ..... 12p

식기 수납시 주의사항에 대하여 알아보을까요? ..... 13p

세제 자동공급기에 대하여 알아보을까요? ..... 14p

### 알아 두시면 편리한 사항입니다.

- 설치시 주의사항입니다. .... 15p
- 급수/배수호스 연결방법입니다. .... 16p
- 식기세척기 청소방법입니다. .... 17p
- 고장 진단 방법입니다. .... 18p
- 제품규격입니다. .... 19p

- 사용전에 안전한 사용을 위한 주의사항을 반드시 읽고 정확하게 사용해 주세요.
- 사용설명서를 읽고난 후에는 누구나 그리고 언제라도 볼수있는 장소에 보관하여 주십시오.

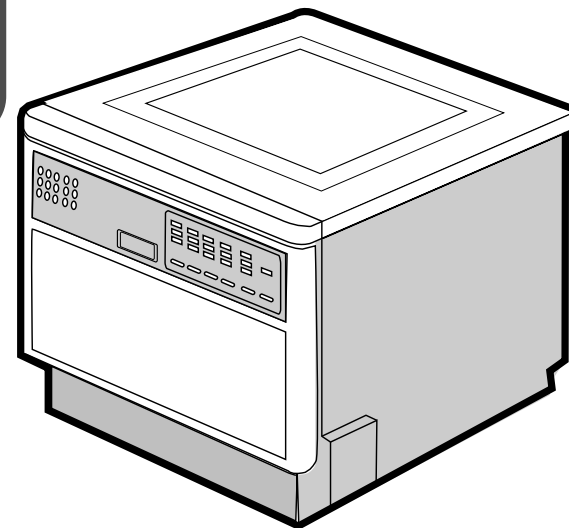

\* 외관은 품질 향상을 위하여 예고없이 변경될 수 있습니다.

P.N 51206-89008

#### 맥스텔 (MAX-TEL)

전용세제와 린스가 필요하시면 식기세척기를 구입하신 대리점이나 동양매직 맥스텔로 연락주십시오. 일주일내 제품을 받아보실수 있도록 신속히 발송해 드립니다.  
동양매직 TEL: 1577-7784

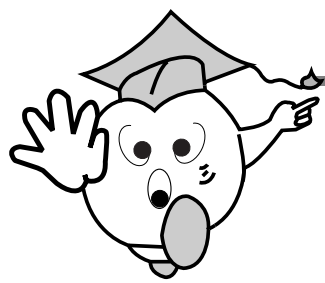

## 안전한 사용을 위한 주의사항

- ※다음에 지시되어 있는 사항들은 제품을 안전하고 정확하게 사용하여 예상치 못한 위험이나 손해를 예방하기 위한 것이므로 반드시 지켜주시기 바랍니다.
- ※안전과 관련된 주의사항은 잘못사용하면 예상되는 위험과 손해의 크기정도 그리고 위험발생의 긴급정도에 따라서 다음과 같이 구분하고 있습니다.

**⚠ 경고** 지시사항을 위반할 경우 심각한 상해나 사망이 발생할 가능성이 있는 경우

**⚠ 주의** 지시사항을 위반할 경우 경미한 상해나 제품손상이 발생할 가능성이 있는 경우

**⚠** 이 그림기호는 위험을 끼칠 우려가 있는 사항과 조작에 대하여 주의를 환기시키기 위한 기호입니다. 이 기호가 있는 부분은 위험발생을 피하기 위하여 주의 깊게 읽고 지시에 따라야 합니다.

- 이 식기세척기는 가정용 식기나 수저류를 세척하도록 제작된 제품입니다. 가정용 식기세척외의 용도로는 사용하지 마십시오.

## ⚠ 경고

- 반드시 접지가 되어 있는 220V (15A이상)콘센트를 사용하세요.

- 누전시 고장 및 감전의 우려가 있습니다.

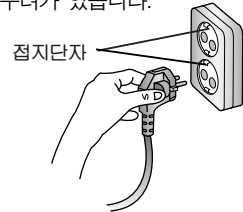

- 본 식기세척기는 220V 전용입니다. 110V 지역에서는 승압용 전압변환기를 사용하지마세요.

- 감전, 화재의 원인이 됩니다.

- 전원코드나 플러그를 가공하거나, 손상시키지 마세요. 전원코드가 파손된 경우에는 반드시 당사 서비스 직원에 의해 코드를 교환하십시오.

- 화재의 원인이 됩니다.

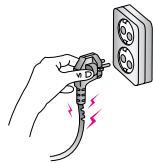

- 칼 등 날카로운 기구는 손잡이가 위를 향하도록 놓아주십시오.

- 상해의 원인이 됩니다.

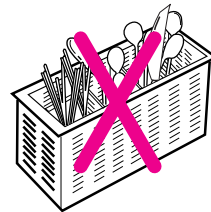

- 콘센트가 헐거울 때에는 사용하지 마세요.

- 화재의 원인이 됩니다.

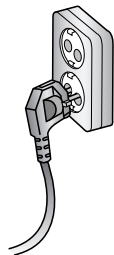

- 전원플러그나 스위치는 젖은 손으로 조작 또는 취급을 하지 마세요.

- 감전의 원인이 됩니다.

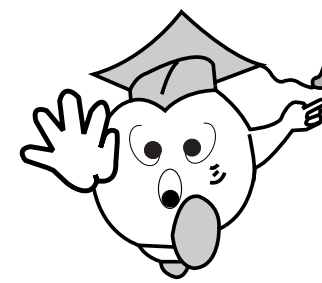
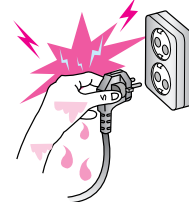

## 안전한 사용을 위한 주의사항

## ⚠ 경고

- 당사가 지정한 수리기술자 이외에는 절대로 분해, 수리 개조하지 마세요.

- 화재, 감전, 고장, 상해의 원인이 됩니다.

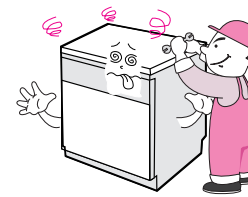

- 벤젠, 신나, 가솔린등의 인화성 물질이 묻은 식기는 세척하지 마시고 인화성 물질 용기를 세척조내에 보관하지 마세요.

- 폭발이나 화재의 위험이 있습니다.

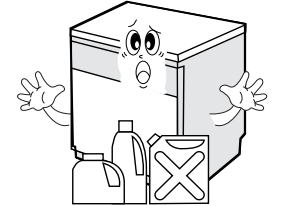

- 제품 문이 열린 채로 문 위에 앉거나 기대지 마세요.

- 제품이 전도 되어 상해의 원인이 됩니다.

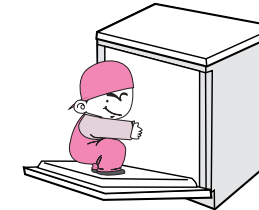

- 전기난로, 촛불, 모기향 등 화기를 멀리 하세요.

- 플라스틱 부품이 열에 의해 변형 또는 코드피복이 녹아 화재, 감전의 원인이 됩니다.

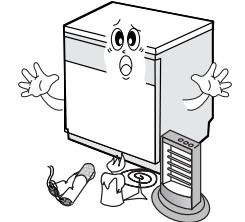

- 어린이가 식기세척기를 가지고 놀거나 조작 및 작동을 하지 않도록 하세요.

- 문을 열고 닫을때 손이 끼거나 세척기 내에 갇힐수 있습니다.

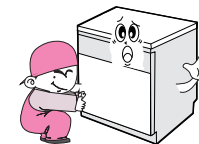

- 도시가스 등의 가스 누출이 있을 때는 식기세척기나 전원코드를 조작하지 말고 창문을 열어 완전히 환기 시키세요.

- 식기세척기나 전원코드를 조작하면 불꽃이 튀어 폭발 또는 화재 화상의 원인이 됩니다.



- 식기세척기 세제는 어린이의 손이 미치지 않는 안전한 장소에 보관하시고 세척기 문을 열었을 경우 세척기에 접근하지 않도록 주의하세요.

- 세제를 흡입시 구강의 화상, 구토 및 호흡곤란등의 위험이 있습니다.

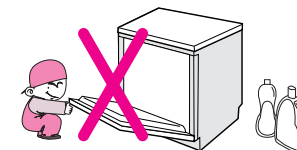

- 눈, 비바람에 노출된 장소 또는 바닥, 물이 고이기 쉬운 곳, 부식성 가스가 있는 곳에서 설치, 사용하지 마세요.

- 감전, 화재, 고장, 변형의 우려가 있습니다.



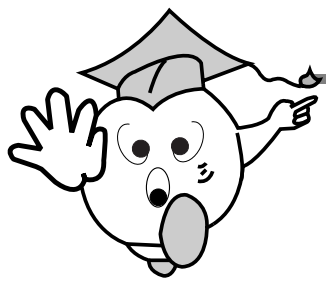

# 안전한 사용을 위한 주의사항

## ⚠경고

### ● 배수되는 물은 손대지 마세요.

- 물이 뜨거우므로 화상의 위험이 있습니다.



### ● 전원코드 위에 식기세척기나 무거운 것을 올려놓지 마세요.

- 코드가 손상되면 화재, 감전의 원인이 됩니다.

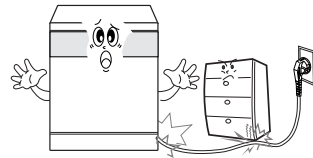

### ● 식기세척기를 다른 전열기구와 같은 콘센트에 동시에 꽂아 사용하지 마세요.

- 감전 및 화재의 원인이 됩니다.

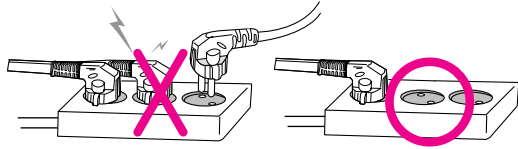

### ● 바닥이 튼튼하고 수평인 곳에 설치하고 지시된 고정 방법에 따라 주변 싱크장에 나사등으로 반드시 고정하세요.

- 진동 소음의 원인이 되며, 동작시 넘어져 상해의 원인이 됩니다.

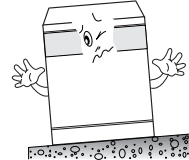

### ● 전원플러그에 먼지가 묻어 있는지 확인하고, 플러그가 흔들리지 않도록 끝까지 확실히 꽂으세요.

- 먼지가 묻어 있거나 접속이 불안한 경우는 화재의 원인이 됩니다.



### ● 증기 배출구에 신체부위가 접근하지 않도록 하시고 운전중 문을 갑자기 열지 마세요.

- 뜨거운 물이 튀어나오거나 증기가 뜨거워 화상의 위험이 있습니다.

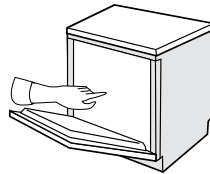

### ● 어린이가 세제를 먹거나 세제물(잔수)을 먹지 않도록 하세요.

- 삼켰을 경우 구강화상, 구토 및 호흡곤란 등의 위험이 있습니다.
- 만일 삼켰을 경우에는 물을 마시거나 토하도록 한후 의사의 지시를 받아 주십시오.



### ● 제품 침수 및 제품이동 설치시 분해 또는 개조하지 마시고 당사가 지정한 수리기술자의 서비스후 사용하세요.

- 고장, 화재, 감전의 원인이 됩니다.

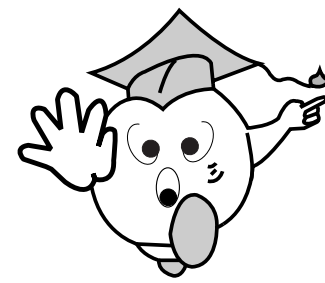
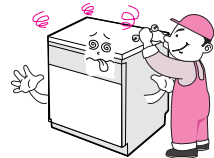

# 안전한 사용을 위한 주의사항

## ⚠주의

### ● 반드시 가정용 식기세척기용 전용세제 및 린스를 사용하세요.

- 일반세제 및 린스를 사용하면 거품이 많이 발생되어 감전, 고장 및 화재의 원인이 됩니다.

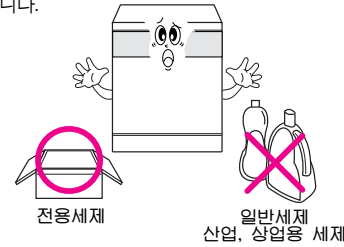

### ● 스위치 부분등 제품 각부에 청소시 물을 뿌리지 마세요.

- 고장의 원인이 됩니다.

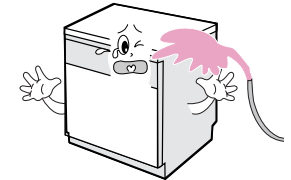

### ● 접지선이 없는 연장선 사용하지마세요.

- 감전의 원인이 됩니다.
- 연장코드를 사용할 경우는 당사 서비스 센터 에서 별도 판매하는 220V/15A 이상의 접지 단자가 열결된 연장코드를 구매, 사용하세요.

### ● 장기간 사용하지 않을 때는 급수 연결구의 중간밸브를 잠가주세요.

- 물이 새어 감전 및 재산상의 피해를 볼수 있습니다.

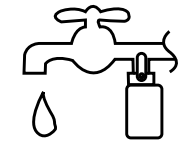

### ● 린스 투입기에는 가정용 식기세척기용 전용린스 이외는 넣지 마세요.

- 고장의 원인이 됩니다.



### ● 열에 약한 것이나, 너무 가벼운 그릇등은 넣지 마세요.

- 변형이 되거나 세척이 되지 않으며 고장의 원인이 됩니다.



### ● 설치후 반드시 호스의 접속부 누수를 확인하세요.

- 나사가 풀어져 있으면 물이 새어 감전 및 재산상의 피해를 볼 수 있습니다.

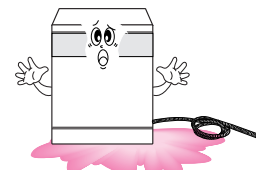

### ● 제품이 무거우므로 운반 설치시 반드시 2사람 이상 작업하세요.

- 떨어지거나 부딪쳐 훼손 또는 상해의 원인이 됩니다.

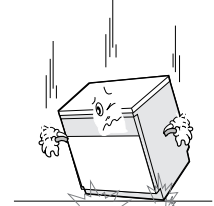



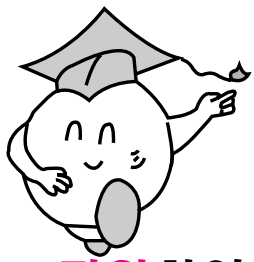

## 마음은 바쁘셔도 안전체크가 우선!

### 1. 전원 확인(220V, 15A)

- 본제품은 220V로 생산되어 판매되었습니다. 전원(전압:220V)을 확인하신후 사용시에만 전원플러그를 연결해 주십시오.



### 2. 고온주의

- 동작중 도어를 갑자기 열면 뜨거운 세척수가 밖으로 분출될 수 있으니, 일시정지 시킨후 도어를 여십시오.
- 동작중이거나 동작직후에는 세척수, 세척조와 히터가 뜨거우므로 주의하십시오.
- 건조시 증기배출구로 뜨거운 증기가 배출되오니 주의하십시오.
- 사용후의 손질은 동작이 끝난후 약 30분정도 지나서 본체내부 온도가 충분히 내려갔을때 하십시오.

### 3. 급수밸브 확인

- 급수호스 연결부위에서 누수는 되지 않는지 확인하시고, 사용시에만 급수밸브를 열어 주세요.

### 4. 용도 확인

- 채소, 과일, 행주세척 등 식기세척이외의 다른 용도로 사용하지 마세요.

### 5. 세제 확인

- 세제는 반드시 식기세척기 전용세제를 사용하시고 필요시에는 행궁액(린스)을 사용하세요. (일반세제 사용시에는 거품이 많이 발생하므로 정상 동작이 되지 않습니다.) 전용세제와 행궁액은 가까운 동양매직 대리점에서 구입하세요.

### 6. 전도주의

- 문을 연후 문 끝부분을 누르면 제품이 전도될 우려가 있으니 특히 어린이가 문에 올라가지 않도록 주의하세요.

## 매직식기세척기 어떤점이 다를까요?

#### 1. 한국형 식기 수납바구니

기존 식기세척기와는 달리 한식기(밥그릇, 국그릇, 냄비 등)의 수납이 보다 간편하고 공간활용을 극대화한 제품입니다. ( 한식기준 6인용, 양식기준 8인용 식기수납 IEC436 규격기준 )

#### 2. 최고의 세척성능 및 최단세척시간

한식기에 적합한 식기수납바구니와 강력펌프에 의한 고압분사방식의 조화로 최고의 세척성능 및 최단세척시간을 자랑합니다.

#### 3. 조작이 간편합니다.

마이콤 자동조절에 의한 코스진행 안내램프표시 및 원터치방식을 채택하여 조작이 편리합니다.

#### 4. 간편한 설치시공

기존 식기세척기 설치시의 문제점(급/배수시공)을 해결하여 설치조건에 관계없이 설치시공이 단순해졌습니다.

#### 5. 기타 특징점

추가선택기능 / 뛰어난 건조성능 / 자가진단기능 / 미려한 외관 / 주방싱크대와의 조화

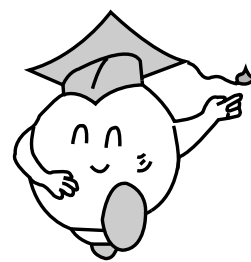

## 매직식기세척기 어떤기능을 가지고 있을까요?

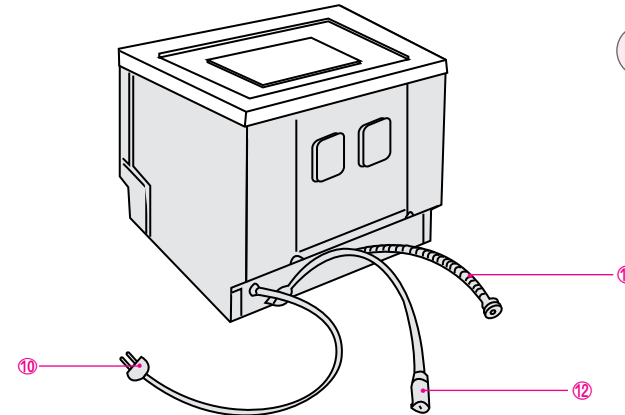
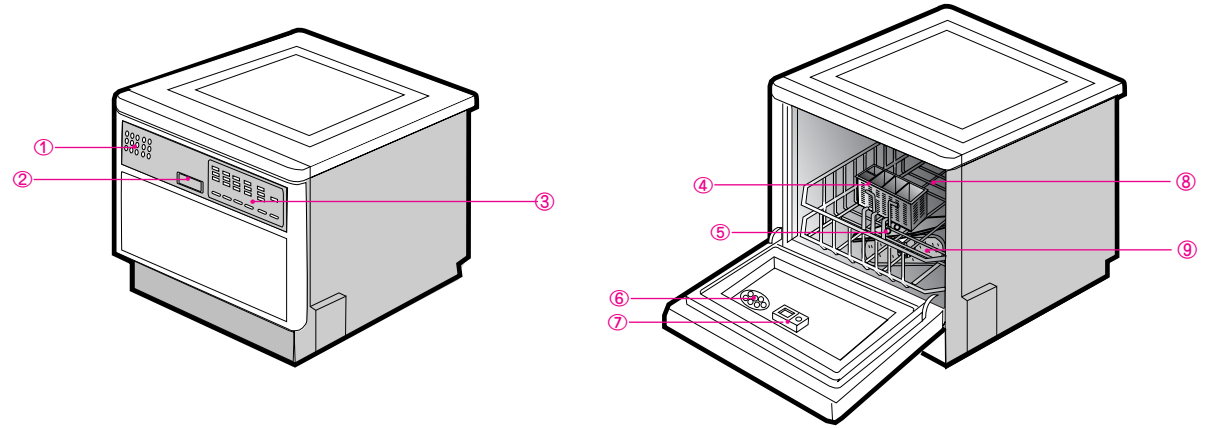

### 별매품

급수연결구	연장호스
	급수호스 배수호스
배수연장관	클램프

#### ① 증기배출구

- 건조시 세척조내 증기를 밖으로 배출시키는 곳입니다.
- 증기 배출시 뜨거운 증기가 배출되오니 주의하십시오.

#### ② 문개폐장치

- 문을 열고 닫을 때 사용하세요.
- 문을 여실 때에는 손잡이를 살짝 들어 올린 후 문을 앞으로 당겨 주십시오.

#### ③ 프로그램 조작부

- 세척코스를 선택하는 곳입니다. .... 9p

#### ④ 수저통

- 세척할 숟가락, 젓가락등을 수납하는 곳입니다. .... 12p

#### ⑤ 세척수 분사기

- 식기를 세척하는 세척수를 분사하는 곳입니다. .... 17p

#### ⑥ 증기 배출구 커버

- ⑦ 세제자동공급기  
- 전용세제와 행궁액을 자동으로 공급하는 곳입니다. .... 14p

#### ⑧ 식기 수납바구니

- 세척할 식기를 수납하는 곳입니다. .... 12p

#### ⑨ 걸름망

- 식기의 오물이 걸려져서 모이는 곳입니다. .... 17p

#### ⑩ 전원플러그

- 접지단자가 있는 AC 220V전용 콘센트에 사용하십시오.

#### ⑪ 배수호스

- 세척후 오수를 배출시키는 곳입니다. .... 16p

#### ⑫ 급수호스

- 세척조에 세척수를 공급하는 곳입니다. .... 16p



# 사용방법에 대하여 알아보까요?

## 사용전 준비

### 1 전원플러그를 콘센트에 연결하십시오.

- 본 제품은 220V전용입니다.
- 접지선이 있는 220V콘센트에 연결하세요.

### 2 급수연결구의 밸브를 열어주십시오.

### 3 걸름망이 막힐만한 음식찌꺼기들은 미리 제거해 주십시오.

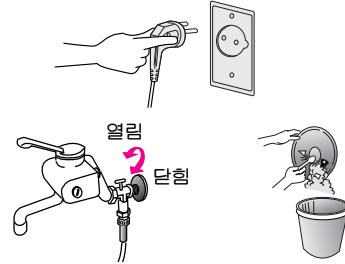

## 세척준비

### 1 문을 엽니다.

- 손잡이를 살짝 들어올린 후 문을 앞으로 당겨 여십시오.

### 2 식기를 넣으십시오.

- 식기를 넣는 방법은 12페이지를 참조하십시오.
- \* 식기를 넣기 전 걸름망이 바르게 놓였는지 확인하십시오.

### 3 바구니를 밀어 넣으십시오.

- 식기수납 바구니를 뚜껑 끝까지 밀어 넣으십시오.
- 세제를 넣으십시오.
- 세제자동공급기의 세제공급기에 약 15g 정도의 식기세척기 전용세제를 넣고 뚜껑을 닫으십시오.
- 강력 세척프로그램을 선택하실 경우에는 세제공급기에 식기세척기 전용세제 약 15g 정도를 넣고 공급기 뚜껑에 닫은 후 뚜껑에 있는 세제홀에 5g 정도의 세제를 넣어 주십시오.

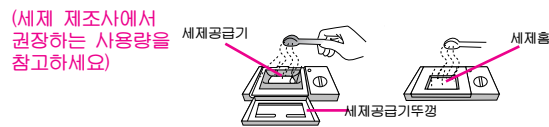

### 4 문을 닫으십시오.

## 세척 시작

### 1 전원버튼을 눌러주십시오.

- 전원 버튼을 누르면 표준세척코스의 표시등이 켜집니다.

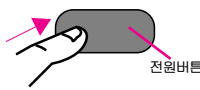

### 2 세척코스를 선택하십시오.

- 9 페이지의 프로그램 조작 방법을 참조하십시오.

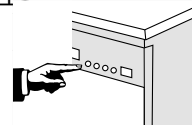

### 3 동작/일시정지버튼을 누르시면 세척이 시작됩니다.

- 세척시작 후 일정온도 이상에서 문을 여닫은 후 재동작시키면 식기세척기의 원활한 동작을 위하여 동작/정지를 수회 반복 후 정상동작됩니다.

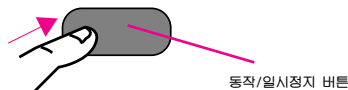

## 사용후 조치

- 세척종료시 부저음3회 발생 후 전원이 자동으로 꺼지므로 전원 버튼을 누를 필요가 없습니다.
- 동작중이거나 동작직후에는 세척조와 히터가 뜨거우므로 주의하십시오.

### 1 전원플러그를 콘센트에서 뽑아주십시오.

- 급수연결구의 밸브를 잠궈 주십시오.

### 2 세척기내부의 걸름망을 청소하십시오.

(17페이지의 식기세척기 청소방법을 참조하십시오.)

- 세척조 내부로 찌꺼기가 떨어지지 않도록 걸름망을 조심스럽게 꺼내주십시오.
- 찌꺼기를 버리고 물로 깨끗이 씻어주십시오.
- 청소를 끝내고 걸름망을 다시 원래 위치에 끼울 때는 틈이 생기거나 가장자리가 비치 않는지 확인하고 바르게 끼우십시오.

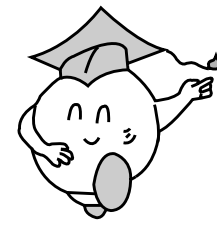
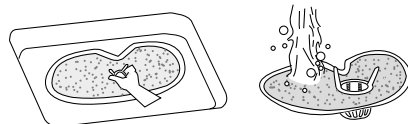

# 프로그램조작방법에 대하여 알아보까요?

## 표시램프 보는법

- 표시램프 꺼짐
- 표시램프 켜짐
- ⚡ 표시램프 깜빡임

- 세척코스는 반드시 동작 시작전에 선택하여야 하며 동작중에는 변경시키지 않는것이 좋습니다.
  - 만일 동작이 시작된 후 선택된 세척코스를 변경시키고자 할 경우에는 동작/일시정지 버튼을 누르고 변경하십시오.
- 이때, 일반 세척이나 특수세척 선택시에는 변경된 세척코스로 처음부터 다시 시작됩니다. 추가선택을 할 때에는 6페이지 추가선택 사용방법을 참고하세요.

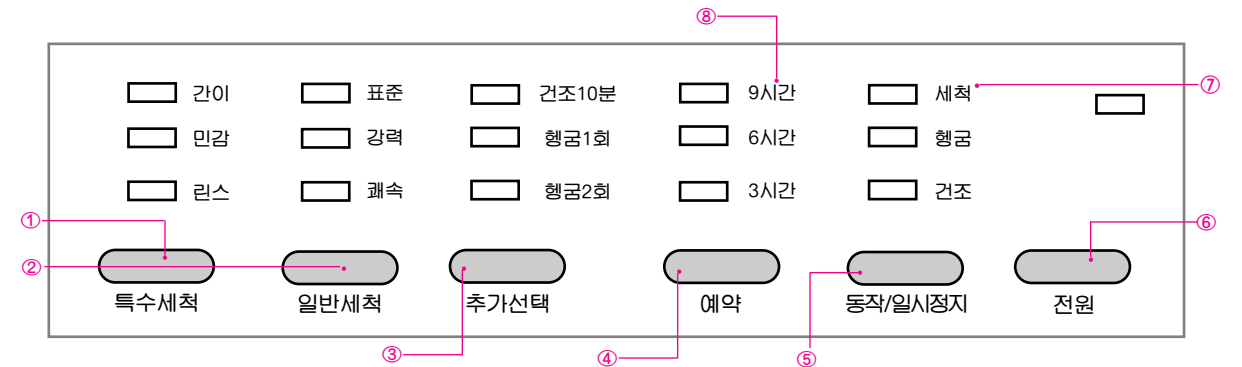

### ① 특수세척버튼

- 특수세척 버튼을 누르면 일반세척의 표시램프가 꺼지면서 특수세척 간이세척 표시램프가 켜지고 버튼을 1회 누를 때마다 표시램프가 간이-민감-린스-간이 순으로 변경되어 켜집니다.

### ② 일반세척 버튼

- 전원이 들어오면 표준세척의 표시램프가 켜지고 버튼을 1회 누를 때마다 표시램프가 표준-강력-쾌속-표준 순으로 변경되어 켜집니다.

### ③ 추가선택 버튼

- 지정된 세척외에 건조 및 행궁을 추가하고 싶을 때 사용하십시오.

- 간이에서는 선택되지 않으며 이 프로그램만으로는 동작되지 않습니다.

- 이 버튼을 1회 누를 때마다 건조 10분-행궁1회-행궁2회-추가선택해제-건조10분 순으로 변경됩니다.

### ④ 예약버튼

- 취침후 예약세척 또는 외출시 등 세척 종료시간을 예약하실 때 사용하십시오.
- 이 버튼을 1회 누를 때마다 예약시간이 3-6-9-예약해제-3 순으로 변경됩니다.
- 장시간 방치하여 오물이 말라붙은 식기를 불려서 세척할 경우 사용하십시오.

### ⑤ 동작/일시정지 버튼

- 세척코스 선택후 이 버튼을 누르면 세척이 시작됩니다.
- 선택된 각종 기능을 변경시에는 이 버튼을 눌러 정지시키고 다른 기능을 선택한 후 다시 누르면 선택된 기능이 시작됩니다.
- 일시 정지시에는 이 버튼을 한번 누르면 되고 다시 누르면 동작이 재개됩니다.

### ⑥ 전원버튼

- 전원을 켜거나 끌때 사용하십시오.

### ⑦ 진행표시램프

- 세척의 진행을 표시합니다. 동작중에는 깜빡임 ⚡ 으로 표시하고 잔여행정은 켜짐 ■ 으로 표시합니다.
- 세척종료후 진행표시램프는 전부 꺼집니다.

### ⑧ 예약표시 램프

- 표시시간은 세척종료까지의 시간을 표시합니다. 예:3시간 - 3시간후 세척종료
- 누름횟수에 따라 램프가 시간별로 켜지고 동작/일시정지버튼을 누르면 예약세척상태로 들어가며 선택된 시간램프가 켜집니다.

### ※ 주의사항

- 동작중 도어부분에 심한 충격을 주면 인전스위치가 동작되어 세척이 정지됩니다.
- 이때, 도어를 다시한번 열었다 닫아주시면 세척이 계속 이루어집니다.
- 도어를 갑자기 열면 뜨거운 세척수가 밖으로 분출될 수 있으나, 일시정지 시간후 도어를 여십시오.

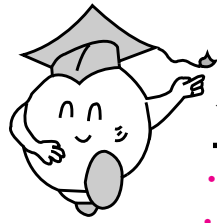

## 식기오염정도에 따라 세척코스를 선택하세요.

- 아래 자료는 표준조건(실내온도20℃, 급수 온도20℃, 표준전압220V60Hz) 에서의 자료입니다
- 온도: 지정온도까지 세척수 가열, ● : 해당코스 진행됨, — : 해당코스 진행안됨
- 세척 소요시간은 건조시간을 포함한 시간입니다.

식기상태	세척코스	예비 세척	세척	1차 행균	2차 행균	3차 행균	최종 행균	건조	세척 소요시간	사용 수량	소비 전력량
보통의 오염상태 또는 식사후 1시간 이내에 세척할 경우	표준 세척	●	65℃	●	●	●	70℃	●	55분	27 l	1.25kwh
기름기가 많은 오염상태 또는 식사후 1시간 이상 경과된 경우 또는 세척식기수량이 많은 경우	강력 세척	●	65℃	●	●	●	70℃	●	57분	27 l	1.3kwh
약간 더럽거나 신속히 세척한후 건조시키고 싶을 경우	쾌속 세척	—	55℃	●	●	●	70℃	●	47분	22.5 l	0.98kwh
세척할 식기의 양이 적어 여러번 모아 세척할 경우에 미리 예비로 세척할때 사용	간이 세척	●	—	—	—	—	—	—	7분	4.5 l	0.02kwh
열에 민감한 식기류를 세척할 경우	민감 세척	—	40℃	●	●	●	70℃	●	44분	22.5 l	0.8kwh
오염정도가 미미하거나 장기간 보관하던 식기를 행균후, 건조할 경우 ( 린스 세척에서는 세제를 넣지 마세요)	린스 세척	—	—	—	—	—	70℃	●	25분	4.5 l	0.55kwh

### 추가선택 사용방법



- 1 전원 버튼을 누른후 필요한 세척 코스와 추가선택 코스를 선택한후 동작/일시정지 버튼을 누르면 선택된 세척코스와 추가선택 코스가 진행됩니다. ( 간이 세척 선택시 추가 선택은 선택되지 않습니다.)
- 2 세척중 일시정지후 추가선택할 경우
  - ① 현재 진행표시램프가 세척일 경우
    - 먼저 진행중인 세척코스 진행과 함께 추가선택이 진행됩니다.
  - ② 현재 진행표시램프가 행균이나 건조일 경우.
    - 먼저 진행중인 세척코스중 행균1회부터 다시 진행한후 추가선택이 진행됩니다.



## 세척코스 동작방법에 대하여 알아보까요?

- \* 몇가지 경우를 예들들어 알아보까요?
- \* 세척 종료시 부저음 3회 발생후 전원이 자동으로 꺼집니다.

### 표준세척 사용방법

- 1 전원 버튼을 누르세요.
  - 전원버튼을 누르면 진행표시 램프와 일반세척 표시램프중 표준세척 표시램프가 켜집니다.
- 2 동작/일시정지 버튼을 누르세요.
  - 배수음과 함께 동작이 시작됩니다.

### 쾌속세척 사용방법

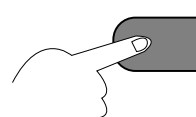
- 1 전원 버튼을 누르세요.
- 2 쾌속세척을 선택하세요.
  - 일반세척버튼을 2회 누르면 쾌속세척 표시램프가 켜집니다.
- 3 동작/일시정지 버튼을 누르세요.
  - 배수음과 함께 동작이 시작됩니다.

### 예약세척 사용방법

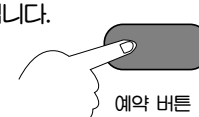
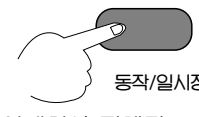
- 1 전원 버튼을 누르세요.
- 2 예약 버튼을 누르세요.
  - 필요한 예약시간을 선택하세요.
  - 버튼을 누를때마다 표시램프가 3-6-9 예약해제 -3 시간으로 바뀌어 켜집니다.
- 3 세척코스를 선택하세요.
  - 식기오염정도에 따라 일반, 특수 세척 버튼을 눌러 세척코스를 선택하세요.
- 4 동작/일시정지 버튼을 누르세요.
  - 진행표시램프가 깜박이며 예약이 진행됩니다.
- 예약세척이 진행되는 동안 간헐적으로 세척수가 분사됩니다.

### 세척중 세척코스 변경방법

예) 린스 세척 동작중 이를 정지하고 강력세척으로 변경하는 방법

- 1 전원 버튼을 누르세요.
- 2 특수세척 버튼을 3회 누르세요.
- 3 동작/일시정지 버튼을 누르세요.
  - 린스세척이 시작됩니다.
- 4 동작/일시정지 버튼을 누르세요.
  - 린스세척이 일시정지됩니다.
- 5 강력세척을 선택하세요.
  - 일반세척 버튼을 2회누르면 강력세척 표시램프가 켜집니다.
- 6 동작/일시정지 버튼을 누르세요.
  - 배수음과 함께 린스세척이 중지되고 강력세척이 처음부터 시작됩니다.



# 식기수납 방법에 대하여 알아보까요?

## 식기수납의 예

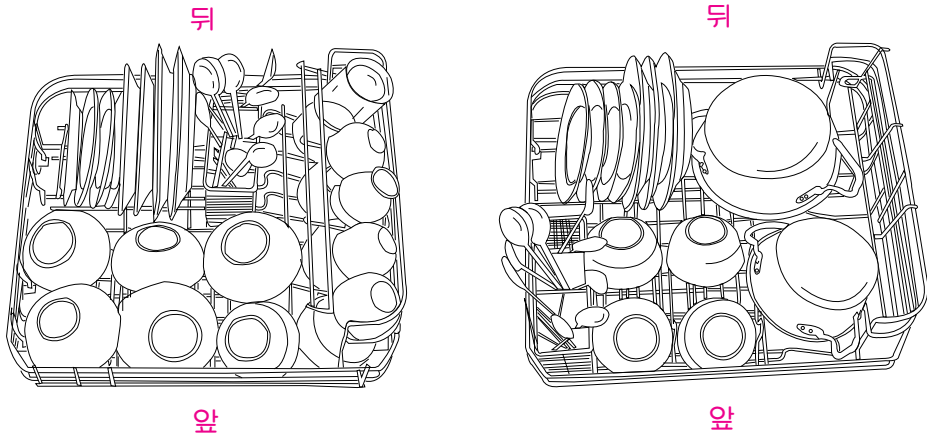

## 식기수납바구니를 넣고 빼는 방법

- 식기수납바구니를 문위로 살며시 당겨서 빼 주십시오.

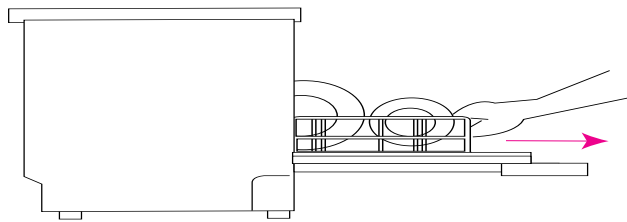

## 수저통 사용방법

- 수저, 칼, 국자, 포크 등
- 젓가락 수납 공간 (젓가락은 꼭 이곳에 꽂아주십시오)

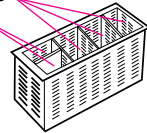

## 식기지지대 이용방법

- 식기수납바구니의 오른쪽에 있는 식기지지대는 그림과 같이 사용하지 않을 때에는 90° 정도 시계 방향으로 포개면 식기수납바구니를 보다 다양하게 사용할 수 있습니다.

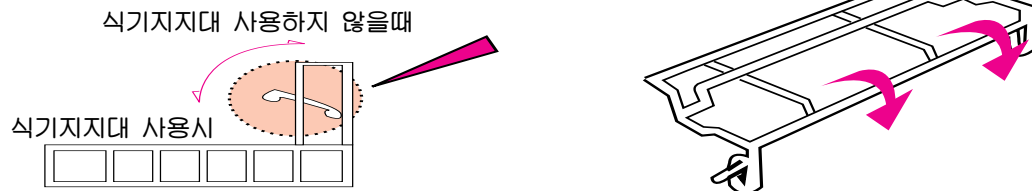

- 식기지지대에 수납하실 수 있는 식기는 커피잔 등 오염정도가 미미한 그릇입니다. 식기지지대에 오염정도가 심한 식기를 사용하실 경우 세척성능이 떨어질 수 도 있습니다.

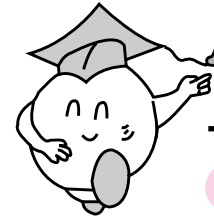

# 식기수납시 주의사항에 대하여 알아보까요?

## 식기수납시 주의할점

- 1 • 식기를 넣을때는 식기수납바구니와 식기지지대에 수납되는 식기를 잘 구분해서 사용하십시오. (식기를 넣기전 걸름망이 막힐만한 찌꺼기는 미리 제거하십시오.)  
식기수납바구니:국그릇, 밥공기, 소/중/대 접시, 주발뚜껑, 후라이팬, 냄비, 도마 및 조리용기  
식기지지대 : 커피잔, 컵, 글라스류 등 오염정도가 미미한 식기류.

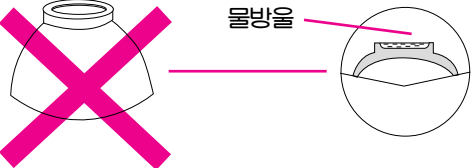
- 2  • 식기밑에 돌출부가 있는 식기는 돌출부에 물이 고이지 않도록 경사지게 놓아주십시오. ( 건조성능이 떨어질수 있습니다.)

- 3  • 식기의 안쪽이 세척수 분사기쪽을 향하도록 넣어주세요. 식기의 안쪽이 분사기쪽을 향하지 않으면 세척이 깨끗이 되지 않습니다.

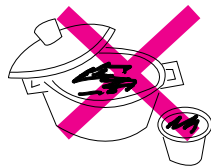
- 4  • 손으로 닦아도 잘 안닦이는 오염물들은 식기세척기에서도 잘 닦이지 않습니다. 냄비나 조리용기들을 넣을때에는 그물음이나 늘어 붙은 찌꺼기를 긁어내고 넣어주세요. 식기세척기 전용세제 및 고온(70°C)에서도 세척이 안되는 이물질들은 식기세척기에서 사용하지 마십시오. ( 세척력에 악영향을 미칠수 있습니다.)  
예탄화된 생선기름, 고기 불판에 타서 늘어붙은 기름기등.

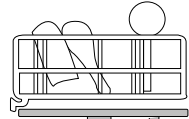
- 5  • 식기수납바구니의 빈틈사이로 가늘거나 작은 물건등이 빠져나오면 세척수 분사기의 회전을 방해하여 세척성능 저하 및 식기 파손의 우려가 있으니 주의하십시오. ( 특히 젓가락이 수저통에서 빠져나오지 않도록 젓가락 수납부위에 넣어주세요. 12 페이지 참조 )

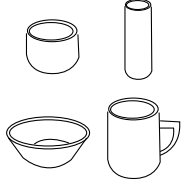
- 6  • 식기 수납시 식기사이에는 충분히 띄워 주시고 열에 약한 것이나 깨지기 쉬운 그릇, 너무 가벼운 그릇은 깨지거나 변색, 변질될 염려가 있습니다. 의심스러운 식기는 한두개를 장시간 사용후, 이상없을시 사용하는 것이 바람직합니다. ( 예:내열온도80°C이하의 플라스틱 식기, 칠기, 목제식기, 알루미늄 식기류(특히, 삼화피마처리된 경질용기), 은제식기, 도금식기, 파카글라스, 가벼운 플라스틱 식기등 )



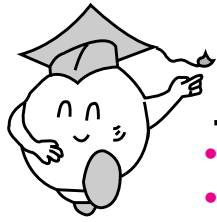

# 세제 자동공급기에 대하여 알아보까요?

- 가정용 식기세척기를 위한 전용세제와 행굼액만 사용하세요. 만약 주방용세제 (풍풍,트리오등) 를 사용하시면 식기세척기 고장의 원인이 됩니다.
- 세제 자동공급기는 오른쪽에 행굼액공급기, 왼쪽에 세제공급기로 구성되어 있습니다.

## ● 세제공급기 사용방법

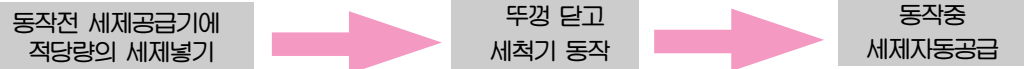

- 강력 세척프로그램 선택시에는 세제공급기에 세제를 넣고 뚜껑을 닫은후 세제공급기 뚜껑의 세제홀에 약 5g정도의 세제를 넣으세요.
- 세제는 식기 세척기를 사용할때마다 넣어주세요. (간이, 린스세척시에는 세제를 넣지마세요.)

## ● 행굼액공급기 사용방법

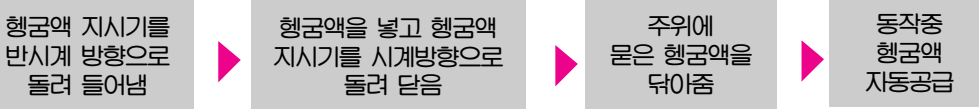

- 행굼액을 사용함으로써 식기를 물때없이 깨끗하게 건조할수 있습니다.
- 행굼액 지시기를 닫을때는 세제공급기의 뚜껑을 닫고 아래로 천천히 누르면서 시계방향으로 돌려 주십시오.
- 행굼액을 한번 넣으면 (약 50cc) 약 50회 정도 사용할수 있습니다.

## ● 행굼액량 지시기

- 행굼액량은 행굼액 지시기의 중심을 보면 알수 있습니다. 원중심에 있는 검은원의 직경은 행굼액을 사용할수록 작아지므로 검은원이 보이지 않게 되었을때 행굼액을 채워주십시오.
- 세제공급기 뚜껑을 닫을때에는 원활한 동작을 위하여 뚜껑의 PUSH(누름) 부분을 '딸깍'소리가 날때까지 눌러 주십시오.

## 표준세척시 세제 공급 방법

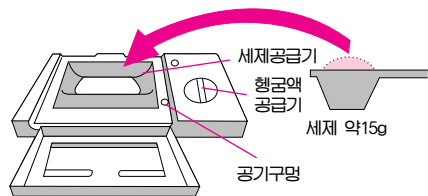

## 세제 추가시 세제공급방법

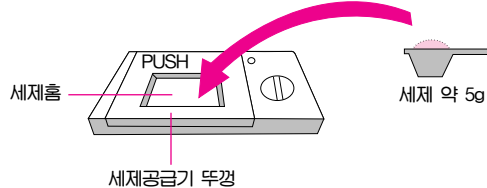

## 행굼액 넣는 방법

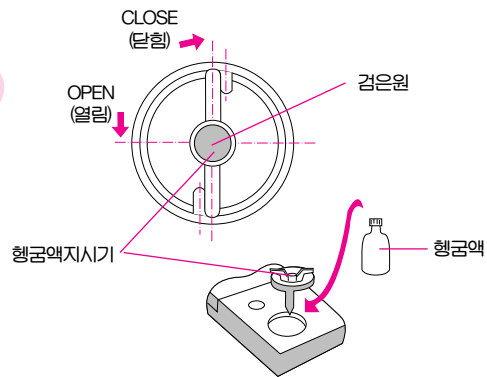

# 설치시 주의사항입니다.

## 장소선택

- 1 단단하고 수평인 바닥에 설치하십시오.
- 2 이런 바닥은 피하여 주십시오.

경사진 곳	약한 곳	울퉁불퉁한 곳
이상음 발생	진동이 크다	진동이 크다

## 이런 환경은 피해 주십시오.

습기	직사광선	연탄가스	추운 곳
• 부식, 누전의 원인이 됩니다.	• 플라스틱 부품이 변형, 변색될 우려가 있습니다.	• 부식, 누전의 원인이 됩니다.	• 얼 염려가 있습니다.

## 높이조절방법

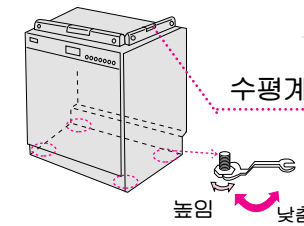

세척기 아래쪽에 있는 다리는 나사모양으로 되어 있으므로 쉽게 높낮이를 조절할 수 있습니다. 필요에 맞게 조절하여 수평을 맞추어 설치하십시오.

## 전원 및 접지선 연결방법



- 본 제품은 220V 전용제품이며, 접지단자가 있는 AC 220V전용콘센트(허용전류 15A이상)를 사용할 경우 접지할 필요가 없습니다. 만약 110V 또는 접지단자가 없는 220V콘센트에서 사용하고자 하실때에는 필히 당사 A/S센터로 의뢰하여 주십시오.

## 설치 방법서

동양매직 브로드그릴 가스 레인지(모델명 : GRA-41W계열)와 콤비로 같이 설치 할 경우

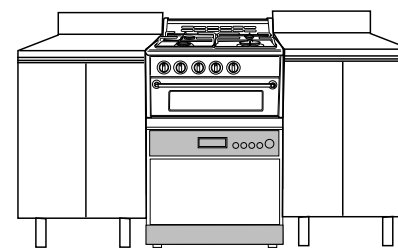

설치된 상태

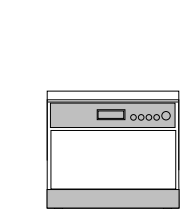

식기 세척기를 싱크대 사이에 끼워 놓는다.



가스렌지를 식기세척기 위에 올려 놓는다.

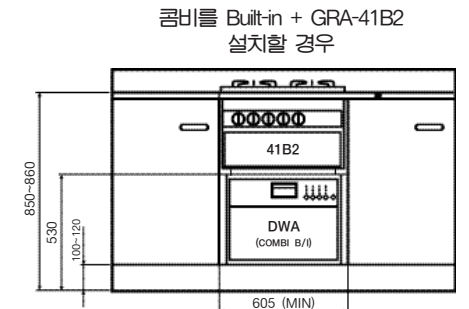





# 급수·배수호스 연결방법입니다.

● 설치시에는 동양매직 대리점이나 설치 전문업체 (착척 고객센터 1577-7784) 에 연락하세요.

## 급수호스 연결방법

- 급수연결구를 이용하여 다음과 같이 급수호스를 연결하십시오.  
급수호스가 짧은 경우에는 당사에서 개발한 **연장호스(별매품)**를 사용하십시오.
- 아래 연결방법은 일반적인 설치방법입니다. 설치방법은 수도전연결부위에 따라 다를 수도 있습니다.
- 제품에 따라 공급되는 KIT는 다를 수 있습니다.

- **급수 KIT는 반드시 당사에서 개발한 부품을 사용하십시오.**  
(다른 부품을 사용했을때 발생하는 누수등 사고는 당사가 책임지지 아니 합니다.)

- **고급형 수도전일 경우**
- **사이드부에 필터가 있는 경우**
  - ① 급수 조절구 나사를 돌려 급수를 차단합니다.
  - ② 사이드부를 풀러 급수 KIT중에서 사이드부싱 1, 2, 3, 4, 5종 사이드부에 맞는 사이드부싱을 선택합니다.
  - ③ 선택된 부싱을 테프론 테이프를 감아 사이드부에 체결합니다.
  - ④ 사이드부싱에 중간 밸브를 테프론 테이프로 감아 체결한 후 급수호스를 중간밸브에 연결합니다.
- 급수조절구만 있는 경우
- 급수조절구에 상기형(②, ③, ④)과 동일한 방법으로 설치합니다.

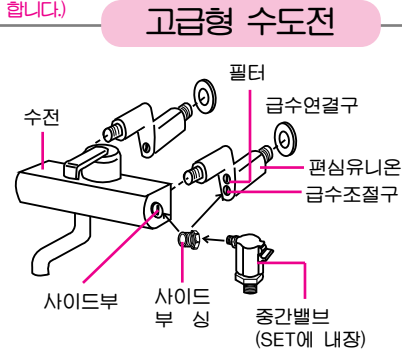

## 일반형 수도전

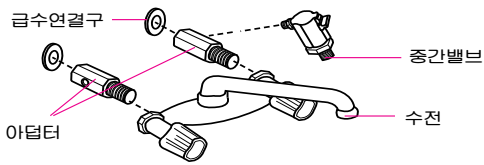

## 내장형 수도전

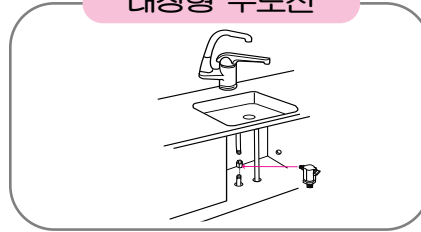

## 배수호스 연결방법

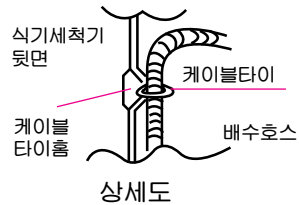

※ 배수호스를 고정하고 있는 케이블 타이를 반드시 절단한 후 설치하십시오. (좌, 우 2개소)

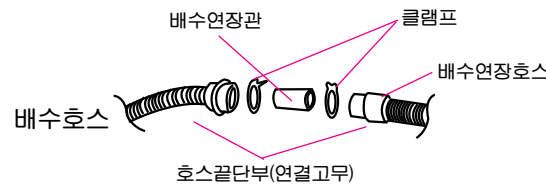

※ 배수호스의 위치가 낮을수록 배수속도 감소 및 배수 성능이 향상됩니다. 본 제품은 자연배수 및 사이펀 현상 방지구조로 설계되어 있습니다.

※ 배수관이 막혀 배수가 원활치 못할 경우 배수여과가 발생할 수 있으니 배수관이 막히지 않았는지 반드시 확인하십시오. (싱크대에 물을 부어 적절히 배수되는지 확인)

### 1) 전용배수관 사용시

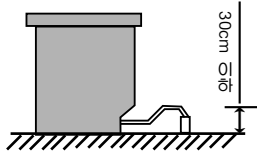

### 2) Y-아답터 사용시

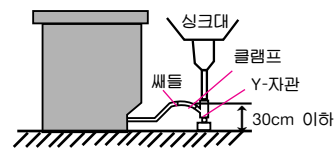

## 급수연장호스 연결방법



- 급수호스 끝단에 연장호스의 나사부를 돌려 연결하십시오.

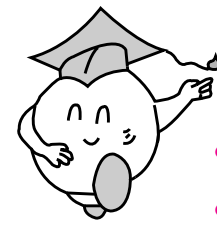

# 식기세척기 청소방법입니다.

- 안전을 위해 사용후에는 반드시 급수연결구의 밸브를 잠그신후 전원플러그를 콘센트에서 뽑아 주십시오.
- 사용후의 손질은 동작이 끝난후 약 30분정도 지나서 본체 내부 온도가 충분히 내려갔을때 하십시오.

## 정기적인 식기세척기 관리방법

### ● 세척조 내부 및 문의 안쪽 손질

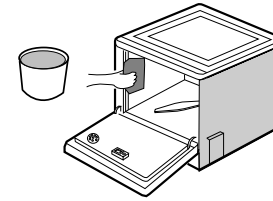

- 세척조 내부나 문의 안쪽을 젖은 행주로 닦아 주십시오.
- 가꿈 식기세척기 전용세제를 사용하여 식기를 넣지 않고 동작시키면 청결함을 유지할 수 있습니다.

※ 세척조 내부나 문을 세척할때 락스, 벤젠, 클린저 및 염소계 세정제등을 사용하지하면 변색될우려가 있으므로 절대로 사용하지 마십시오.

### ● 세척수 분사기의 손질

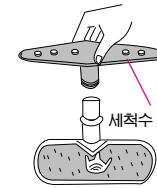

- 음식을 찌꺼기가 세척수 분사기 내부에 들어가면 분사효과를 떨어뜨려 세척능을 저하시킬 우려가 있습니다.

1. 세척수 분사기는 식기수납바구니를 제거한 후 앞방향으로 당겨 빼주십시오.
2. 빼낸 세척수 분사기는 물에 잘 흔들어 세척수분사기 각 구멍의 찌꺼기를 제거하십시오.

## 걸름망의 손질

- 걸름망에 찌꺼기가 고이게 되면 세척조내에 악취가 발생되므로 동작할때마다 점검해 보시고 필요시 청소해 주십시오. (걸름망이 막힐만한 굵은 음식찌꺼기들은 세척할 식기에서 미리 제거하여 주십시오.)
- 걸름망 청소후에도 악취가 계속될 경우에는 식초(10cc정도)를 넣고 세제와 식기를 넣지않은 상태에서 간이세척을 하시면 악취제거에 효과가 있습니다.
- 세척이 끝난후 물이 완전히 배수되지 않고 걸름망 하단부에 조금은 남아 있습니다.

### 1. 분해

- 손잡이를 반시계 방향으로 돌려서 위로 들어올려 빼주십시오.

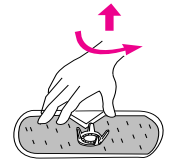

### 2. 청소

- 걸름망은 물에 담구어서 깨끗이 씻어 내십시오. 굵은 필터는 오물을 제거하시고 물로 깨끗이 씻어낸후 원위치에 조립하세요.

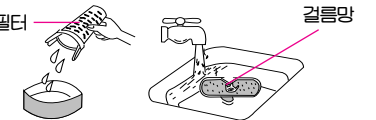

### 3. 조립

- 오물 걸름망을 다시 제자리에 결합시킬 때 걸름망이 제 위치에 제대로 들어가게 해야하며, 손잡이를 아래로 밀어주면서 가볍게 시계방향으로 돌려 체결하신후 굵은 필터를 원래대로 걸름망 안에 넣어 주십시오.

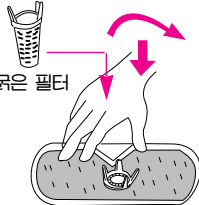

### ● 몸체의 손질

- 몸체의 얼룩은 중성세제를 사용하여 지운뒤 미끈 함으로 물기를 닦아 주십시오.
- 조작부는 물이 묻지 않도록 주의하십시오.

주의

※ 벤젠, 신나, 클린저, 살충제, 염소계 세정제등은 사용하지 마십시오.

### ● 식기수납 바구니 손질방법

- 식기수납바구니는 문을 연 상태에서 문위로 끝까지 당겨 빼내고 수납시에는 앞뒤만 잘 맞춰주시면 됩니다. (12p 식기수납의 예 그림을 참조하여 앞뒤를 맞춰 주십시오.)

### ● 정전이나 단수가 되었을때

- 정전이 되면 동작이 중지되므로 전기가 다시 들어온후 재 동작하십시오.
- 사용중 단수가 되면 전원버튼을 눌러 동작을 멈추고 사용을 중지하십시오.

### ● 세척기가 얼었을때

- 약 70°C의 물을 5l 정도 넣은 뒤 문을 닫으세요.
- 20-30분간 지난뒤에 세척선택을 표준에 맞추어 정상동작 여부를 확인하십시오.

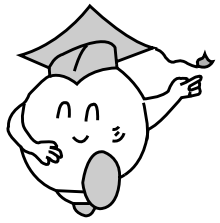

## 고장진단 방법입니다.

- 고장수리를 의뢰하시기전에 아래 사항을 확인해보시고, 그래도 이상이 있으면 척척고객상담센터로 연락해 주십시오

증상	확인사항
전혀 동작이 되지 않을때	<ul style="list-style-type: none"> <li>동작/ 일시정지 버튼을 눌렀습니까?</li> <li>전원 플러그가 콘센트에서 빠지지 않았습니까?</li> <li>정전이거나 누전차단기가 OFF 되어있지 않았습니까?</li> </ul>
급수가 되지 않을때	<ul style="list-style-type: none"> <li>급수호스는 제대로 연결되었습니까?</li> <li>수도꼭지는 열려 있습니까?</li> <li>단수(물이 공급되지 않음)는 아닙니까?</li> </ul>
세척상태가 나쁠때	<ul style="list-style-type: none"> <li>식기 안쪽까지 물이 닿을 수 있도록 식기를 수납 했습니까?</li> <li>세척수 분사구가 막히지 않았습니까?</li> <li>식기가 겹치지 않았습니까?</li> <li>일반세제를 사용하지 않았습니까?</li> <li>식기수납을 바르게 해 주십시오. (식기수납방법 참조)</li> <li>세척수 분사구를 잘 청소해 주십시오.</li> <li>식기수납을 바르게 해 주십시오.</li> <li>식기 세척기 전용세제를 사용하십시오.</li> </ul>
투명 유리식기류가 뿌옇게 변합니까?	<ul style="list-style-type: none"> <li>세제나 행궁이 불충분해서가 아니라 물에 포함된 미네랄 성분 때문이므로 이상이 아닙니다. (린스를 사용하시면 건조 및 세척성능이 향상됩니다.)</li> </ul>
세척조내부 또는 스테인레스 식기가 노랗게 또는 약간 검은색으로 변색됩니까?	<ul style="list-style-type: none"> <li>물에 포함되어 있는 철분 때문이므로 월 1회 정도는 세척조에 식초(약10cc)를 넣고 식기를 넣지 않은 상태에서 간이세척을 한후 사용해 주십시오.</li> </ul>

### 자가진단 기능

(    표시램프 켜짐+부저음 5회 울림 )

- 제품에 이상이 생겼을 경우 척척 고객상담센터에 연락하시기전에 아래사항을 확인하십시오.
- 아래와 같은 상황이 계속해서 발생하거나 원인을 알수가 없으면 중앙매직 척척고객상담센터에 의뢰하십시오.

NO	현상 ( 표시램프 상태 )	이상 내용	조치 사항
1	<input type="checkbox"/> 간이 <input type="checkbox"/> 표준 <input type="checkbox"/> 건조10분 <input type="checkbox"/> 9시간 <input type="checkbox"/> 세척 <input type="checkbox"/> 민감 <input type="checkbox"/> 강력 <input type="checkbox"/> 행궁1회 <input type="checkbox"/> 6시간 <input type="checkbox"/> 행궁 <input type="checkbox"/> 린스 <input type="checkbox"/> 쾌속 <input type="checkbox"/> 행궁2회 <input type="checkbox"/> 3시간 <input checked="" type="checkbox"/> 건조	<ul style="list-style-type: none"> <li>문 잠금상태 이상입니다.</li> </ul>	<ul style="list-style-type: none"> <li>문이 꼭 잠겨 있는지 확인하십시오.</li> <li>동작중 문을 열고 10분이 경과하면 문잠금상태 이상 경보음이 발생합니다.</li> </ul>
2	<input type="checkbox"/> 간이 <input type="checkbox"/> 표준 <input type="checkbox"/> 건조10분 <input type="checkbox"/> 9시간 <input type="checkbox"/> 세척 <input type="checkbox"/> 민감 <input type="checkbox"/> 강력 <input type="checkbox"/> 행궁1회 <input type="checkbox"/> 6시간 <input checked="" type="checkbox"/> 행궁 <input type="checkbox"/> 린스 <input type="checkbox"/> 쾌속 <input type="checkbox"/> 행궁2회 <input type="checkbox"/> 3시간 <input type="checkbox"/> 건조	<ul style="list-style-type: none"> <li>급수 이상입니다.</li> </ul>	<ul style="list-style-type: none"> <li>급수밸브가 열려 있는지 확인하십시오.</li> <li>단수 여부를 확인하십시오.</li> <li>수압이 너무 낮지 않은지를 확인하십시오.</li> </ul>
3	<input type="checkbox"/> 간이 <input type="checkbox"/> 표준 <input type="checkbox"/> 건조10분 <input type="checkbox"/> 9시간 <input checked="" type="checkbox"/> 세척 <input type="checkbox"/> 민감 <input type="checkbox"/> 강력 <input type="checkbox"/> 행궁1회 <input type="checkbox"/> 6시간 <input checked="" type="checkbox"/> 행궁 <input type="checkbox"/> 린스 <input type="checkbox"/> 쾌속 <input type="checkbox"/> 행궁2회 <input type="checkbox"/> 3시간 <input type="checkbox"/> 건조	<ul style="list-style-type: none"> <li>배수 이상입니다.</li> </ul>	<ul style="list-style-type: none"> <li>배수펌프의 동작음은 들리나 배수가 안될때는 배수경로가 막혀 있을수 있으니 배수경로를 확인하십시오.</li> </ul>
4	<input type="checkbox"/> 간이 <input type="checkbox"/> 표준 <input type="checkbox"/> 건조10분 <input type="checkbox"/> 9시간 <input checked="" type="checkbox"/> 세척 <input type="checkbox"/> 민감 <input type="checkbox"/> 강력 <input type="checkbox"/> 행궁1회 <input type="checkbox"/> 6시간 <input checked="" type="checkbox"/> 행궁 <input type="checkbox"/> 린스 <input type="checkbox"/> 쾌속 <input type="checkbox"/> 행궁2회 <input checked="" type="checkbox"/> 3시간 <input type="checkbox"/> 건조	<ul style="list-style-type: none"> <li>수위 이상입니다.</li> </ul>	<ul style="list-style-type: none"> <li>전원을 끄고 수도꼭지를 잠근후 당사 A/S센터에 문의바랍니다.</li> </ul>
5	<input type="checkbox"/> 간이 <input type="checkbox"/> 표준 <input type="checkbox"/> 건조10분 <input type="checkbox"/> 9시간 <input checked="" type="checkbox"/> 세척 <input type="checkbox"/> 민감 <input type="checkbox"/> 강력 <input type="checkbox"/> 행궁1회 <input checked="" type="checkbox"/> 6시간 <input checked="" type="checkbox"/> 행궁 <input type="checkbox"/> 린스 <input type="checkbox"/> 쾌속 <input type="checkbox"/> 행궁2회 <input checked="" type="checkbox"/> 3시간 <input type="checkbox"/> 건조	<ul style="list-style-type: none"> <li>HEATING 이상입니다.</li> </ul>	<ul style="list-style-type: none"> <li>동작중 너무 자주 문을 열고 닫지는 않았는지 확인하십시오.</li> </ul>
6	<input type="checkbox"/> 간이 <input type="checkbox"/> 표준 <input type="checkbox"/> 건조10분 <input checked="" type="checkbox"/> 9시간 <input checked="" type="checkbox"/> 세척 <input type="checkbox"/> 민감 <input type="checkbox"/> 강력 <input type="checkbox"/> 행궁1회 <input type="checkbox"/> 6시간 <input checked="" type="checkbox"/> 행궁 <input type="checkbox"/> 린스 <input type="checkbox"/> 쾌속 <input checked="" type="checkbox"/> 행궁2회 <input checked="" type="checkbox"/> 3시간 <input type="checkbox"/> 건조	<ul style="list-style-type: none"> <li>온도감지 이상입니다.</li> </ul>	<ul style="list-style-type: none"> <li>전원을 끄고 수도꼭지를 잠근후 당사 A/S센터에 문의바랍니다.</li> </ul>
7	<input type="checkbox"/> 간이 <input type="checkbox"/> 표준 <input type="checkbox"/> 건조10분 <input checked="" type="checkbox"/> 9시간 <input checked="" type="checkbox"/> 세척 <input type="checkbox"/> 민감 <input type="checkbox"/> 강력 <input checked="" type="checkbox"/> 행궁1회 <input type="checkbox"/> 6시간 <input checked="" type="checkbox"/> 행궁 <input type="checkbox"/> 린스 <input type="checkbox"/> 쾌속 <input checked="" type="checkbox"/> 행궁2회 <input checked="" type="checkbox"/> 3시간 <input type="checkbox"/> 건조	<ul style="list-style-type: none"> <li>누수이상입니다.</li> </ul>	<ul style="list-style-type: none"> <li>전원을 끄고 수도꼭지를 잠근후 당사 A/S센터에 문의바랍니다.</li> </ul>



## 제품규격입니다.

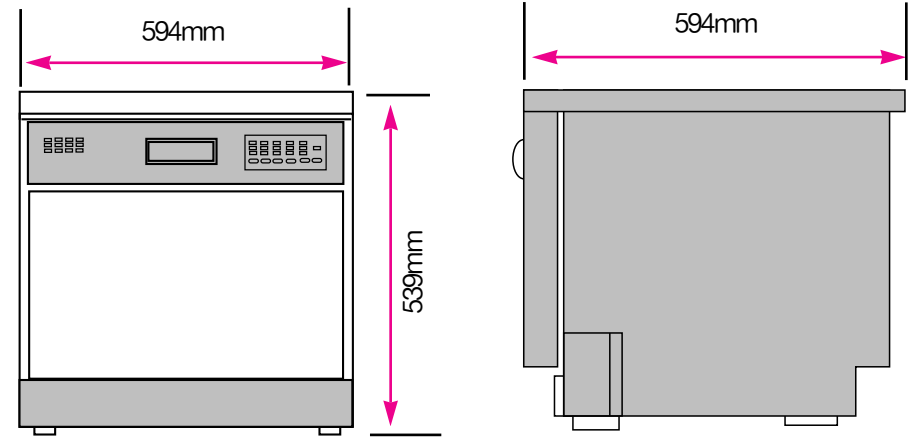

구분	내용
형식명칭	전자동 식기 세척기
모델명	DWA-076AC, DWA-076BC, DWA-4183D
전원	교류 220V/60Hz 13A
소비전력	실수모터 : 170 Watts 히터: 2300 Watts
세척방식	회전 노즐분사식
행궁방식	4회행궁 ( 추가 행궁 가능 )
건조방식	강제 배출 잠열건조 ( 추가건조 가능 )
외형치수	594mm ( 폭 ) × 594mm ( 깊이 ) × 539 mm ( 높이 )
중량	35kg
용량	한식 6 인용, 양식 8 인용
사용수압및 수온범위	0.2~ 8 kgf/cm <sup>2</sup> , 40°C 이하 수온

### 가스레인지 설치방법

- 가스레인지(GRA-41W계열)를 설치할 경우  
당사에서 판매중인 가스레인지 (GRA-41W계열)를 식기세척기 위에 올려놓고 사용하실 수 있습니다.

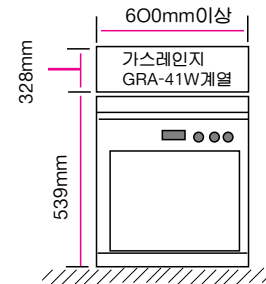

- 기타 가스레인지를 설치할 경우.

기타 가스레인지 사용하실 경우 당사에서 발매품으로 공급하는 보조대 위에 식기세척기를 올려놓고 가스레인지를 설치하십시오. (보조대높이:130mm이상) 가스레인지를 놓고 사용하실 경우 설치면에서의 총높이는 항상 860mm이상을 유지하여 주십시오. (보조대 높이조절가능:130~142mm)

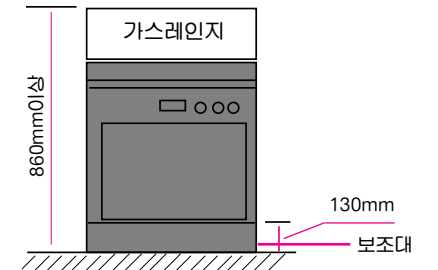

# 서비스 문의는 척척박사(7784)



완벽한 척척박사 서비스 C.C.C시스템

### ☎척척고객상담센터(C.C.C시스템)

- 전화번호: 1577-7784
- 휴대전화: 지역번호+1577-7784
- 전국 어디에서나 사용이 가능합니다.

- 저희 동양매직은 전국 각 곳에 서비스센터 및 매직점을 설치 운영하고 있으며 고객께서 보다 쉽게 서비스를 받을 수 있도록 척척고객상담센터를 운영하고 있습니다.
- 사용중 제품에 이상이 발생하거나 문의사항이 있으시면 척척고객상담센터로 연락주시면 자세하고 친절하게 상담해 드리겠습니다.  
서비스 신고 및 상담은 1577-7784

### 통신판매안내

- 척척고객상담센터에서는 고객서비스의 일환으로 고객께서 구입.사용중인 제품중에서 소모품인 식기세척기 세제,린스/공기청정기 필터/레인지후드 필터 /진공청소기 먼지봉투/커피메이커 필터를 통신판매 하고 있습니다.
- 주문은 1577-7784
- 주문하신후 입금이 확인되면 서울/경인 지역은 3일 이내, 지방은 5일 이내 배송해 드립니다.

### 동양매직 7784 A/S 인증마크 획득!



A/S인증마크는?  
체계적인 서비스망을 통해 신속하고 공정한 A/S를 제공하는 업체에게 공업진흥청에서 부여하는 사후봉사 우수기업 인증마크입니다.

## 품질보증서

제품명	전자동식기세척기	모델명	DWA-076AC, DWA-076BC, DWA-4183D
제조번호		구입일자	
구입처		고객성명	
주소		전화	

- 1.본 제품은 엄격한 시험검사를 거쳐 승인을 얻은 제품이며, 재정경제부 고시에 의거 소비자의 정당한 피해를 보상해 드립니다.
- 2.품질보증 기간내에 정상적인 사용상태에서 발생한 성능, 기능상의 하자에 대해서는 당사가 무상으로 수리해 드리고, 수리가 불가능한 경우는 제품을 교환해 드립니다.  
품질보증기간에 해당되지 않은 다음의 경우는 유상으로 보상해 드립니다.  
1)품질보증기간이 경과한 경우 발생한 성능불량 및 고장  
2)소비자의 고의 또는 과실로 인하여 발생한 피해  
3)당사의 서비스센터나 매직점이 아닌 장소에서 수리하여 발생한 고장  
4)사용전원의 이상이나 접속기기의 불량으로 인한 고장 (품질보증기간불문)  
5)부품자체의 수명이 다한 경우 (사용설명서에 포함된 경우에 한함)  
6)천재지변에 의한 제품의 고장 또는 결함
- 3.당사의 서비스를 원할 경우, 척척고객상담센터로 연락해 주시기 바랍니다.

### 제품별 품질보증기간 및 부품보유기간

제품	품질보증기간	부품보유기간
전자동 식기세척기	1년 (가정용에 한함)	6년

**동양매직**  
www.magic.co.kr