

Magic

포터블제빙기 ICEMAKER

CIM010KE

안전한 사용을 위한 주의사항

제품을 보다 안전하게 사용하기 위해 꼭 읽어 주십시오

안전한 사용을 위한 주의사항	2P-4P
설치 장소 및 주의사항	5P
각부의 명칭	6P
사용방법	7P-13P
보수 및 청소 방법	14P
A/S 및 고장 신고 전	15P-16P
제품 규격	17P

- 사용전에 “안전한 사용을 위한 주의 사항” 을 반드시 읽어 보시고 정확하게 사용하여 주십시오.
- 읽어 보신 후 누구나 언제라도 볼 수 있는 장소에 보관하여 주십시오.
- 본 제품은 국내(대한민국)용입니다.
전원, 전압이 다른 국외에서는 사용할 수 없습니다.

*외관은 품질의 향상을 위하여 예고없이 변경될 수 있습니다.



안전한 사용을 위한 주의사항

- 다음 지시되어 있는 사항들은 제품을 안전하고 정확하게 사용하여 예상치 못한 위험이나 손해를 예방하기 위한 것이므로 반드시 지켜주시기 바랍니다.
- 안전과 관련된 주의사항은 잘못 사용할 경우 예상되는 위험과 손해의 크기정도 그리고 위험발생의 긴급정도에 따라서 다음과 같이 구분하고 있습니다.

경고 지시사항을 위반할 경우 심각한 상해나 사망이 발생할 가능성이 있는 경우

주의 지시사항을 위반할 경우 경미한 상해나 제품손상이 발생할 가능성이 있는 경우

- ⚠ 이 그림기호는 위험을 끼칠 우려가 있는 사항과 조작에 대하여 주의를 환기시키기 위한 기호입니다.
- 🚫 이 그림기호는 해서는 안되는 금지표시 기호입니다.
- ❗ 이 그림기호는 반드시 지켜야 하는 지킴표시 기호입니다.

경고

🚫 전원 코드 부분을 잡아당겨 빼지 마십시오.

- 감전이나 화재의 원인이 됩니다.

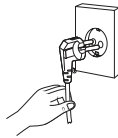

🚫 전원플러그를 콘센트에 꼽거나 뺄 때는 젖은 손으로 만지지 마십시오.

- 감전의 위험이 있습니다.

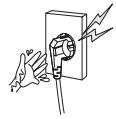

🚫 전원 코드를 무리하게 구부리거나 무거운 물건에 눌러 파손되지 않도록 하세요.

- 화재의 원인이 됩니다.



❗ 전원플러그는 흔들리지 않도록 콘센트 안쪽 끝까지 꽂아주십시오.

- 접촉이 불안정한 경우에 화재의 원인이 될 수 있습니다.

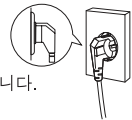

❗ 누전차단기(감도 전류 30mA 이하)와 연결된 콘센트에 꽂아 사용하십시오.

- 누전으로 인한 고장, 감전, 화재의 위험이 있습니다.

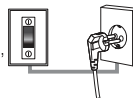

❗ 반드시 접지처리된 220V 전용 콘센트에 꽂아 사용하십시오.

- 접지콘센트를 사용하지 않을 경우 고장 및 감전의 위험이 있습니다.

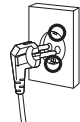



안전한 사용을 위한 주의사항

경고



전원 코드를 연장하여 사용할 경우에 250V/5A 이상의 코드 콘센트를 사용하고 단독으로 사용하지 않습니다.

- 이상고열에 의한 화재의 원인이 됩니다.



코드가 손상되었거나 플러그에 결함이 있을 경우 작동을 멈추고 서비스센터로 연락주시기 바랍니다.

- 감전이나 화재의 원인이 됩니다.

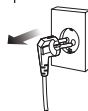

제품 주변에 인화성물질(스프레이, 부탄용기, 후발유, 가스 등)을 두지 않습니다.

- 화재의 원인이 됩니다.



촛불, 담배불 등을 제품 위에 올려놓거나 열기구와 가까운 곳에 두지 않습니다.

- 화재의 원인이 됩니다.



제빙기 곁에 휘발유나 다른 인화성 물질을 두지 않습니다.

- 화재의 원인이 될 수 있습니다.



제빙 작동 중에 내부에 있는 제빙봉을 만지지 않습니다.

- 화상의 위험이 있습니다.



제품 주변에 살충제나 가연성 스프레이 등을 뿌리지 않습니다.

- 제품 고장이나 화재가 발생할 수 있습니다.



폭발성이나 인화성이 있는 유해물, 또한 강한 부식성, 알칼리성 물질을 제빙기에 삽입하지 않습니다.



제품 위에 물이 담긴 그릇, 약품, 작은 금속류 등을 올려놓지 않습니다.

- 제품 내부로 들어가면 감전, 화재의 위험이 있습니다.















이 제품은 얼음조각을 생성하도록 만들어져 있으므로 음식이나 음료를 냉동하는 용도로 사용하지 않습니다.

- 고장의 원인이 됩니다.



안전한 사용을 위한 주의사항

경고

<p> 본 제품의 빈 공간, 구멍 등에 다른 물건을 삽입하지 마십시오.</p>	<p> 사용자매뉴얼에 나와있지 않은 방법으로 사용하거나 다른 목적을 위해 사용하지 마십시오</p>
<p> 제품을 임의로 분해, 수리, 개조하지 마십시오.</p> <ul style="list-style-type: none"> • 감전, 화재, 상해의 위험이 있습니다. 	<p> 어린이가 제품을 넘어뜨리거나 올라가지 않도록 하십시오.</p> <ul style="list-style-type: none"> • 넘어지거나 제품이 전도되어 다칠 우려가 있습니다.
<p> 공기 출/입구를 가리지 마십시오.</p> <ul style="list-style-type: none"> • 기능 저하나 고장의 원인이 됩니다. 	<p> 작동 중에 전원플러그를 빼거나 이동하지 마세요.</p> <ul style="list-style-type: none"> • 고장 및 화재의 원인이 됩니다.
<p> 제품에 심한 충격을 주지마세요.</p> <ul style="list-style-type: none"> • 고장의 원인이 됩니다. 	<p> 본 제품을 청소하기 전에 플러그를 뽑으십시오.</p>
<p> 제품을 이동하기 전에 코드를 뽑으십시오.</p> <ul style="list-style-type: none"> • 냉각 시스템 고장의 원인이 될 수 있습니다. 	<p> 제품에서 이상한 소리, 냄새, 연기가 나면 즉시 전원플러그를 빼고 서비스센터로 연락하세요.</p> <ul style="list-style-type: none"> • 감전, 화재의 위험이 있습니다.
<p> 이상소음 및 냄새 발생 시 사용을 멈추십시오.</p> <ul style="list-style-type: none"> • 지진, 화재 시 또는 제품에서 이상소음 및 냄새 등을 감지했을 때에는 곧바로 사용을 멈추고 전원플러그를 뽑아주세요. 	<p> 안전을 위해 보호자의 지도나 지시 없이 신체적 정신적 장애가 있는 사람 및 미숙련자(아이)가 사용하지 않도록 하여 주십시오.</p>



설치 장소 및 주의사항

설치 장소 및 주의사항

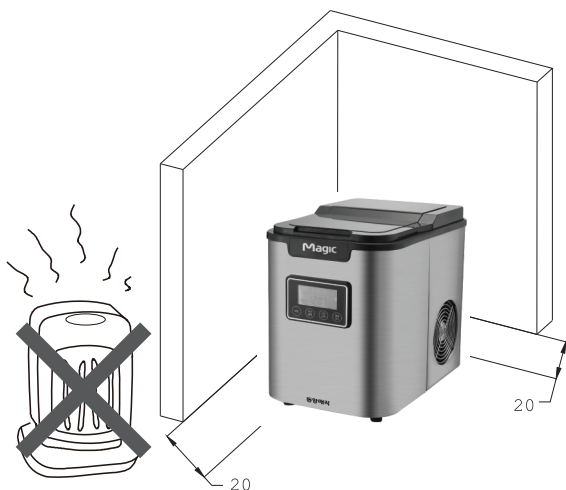

1. 제품을 단단하고 평평한 바닥에 세워놓고 사용하세요.
2. 발열제품과 가까이 하지 마시고, 직사광선을 피해주세요.
▶ 제품 오작동 및 고장의 원인이 될 수 있습니다.
3. 환기가 잘 되는 곳에서 사용해주세요. 공기의 흐름을 막지 않도록 공기 흡입, 송풍구에서 최소 20cm 이상 간격을 두고 설치해주세요.
4. 주변 온도가 5°C 이하에서는 제빙기가 정상 작동하지 않을 수 있습니다.
5. 직사광선이 닿지 않는 그늘에서 사용하세요.
▶ 제품 오작동 및 고장의 원인이 될 수 있습니다.



각부의 명칭

전면부. 약세서리

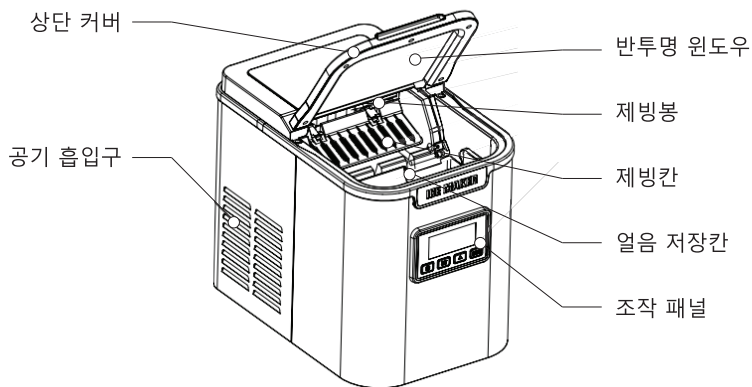

후면부

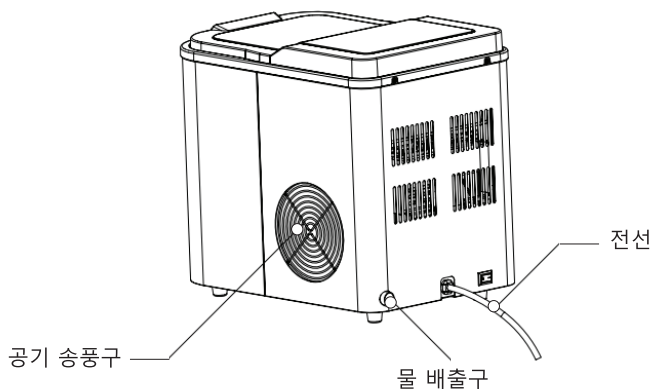



사용 방법

조작 패널

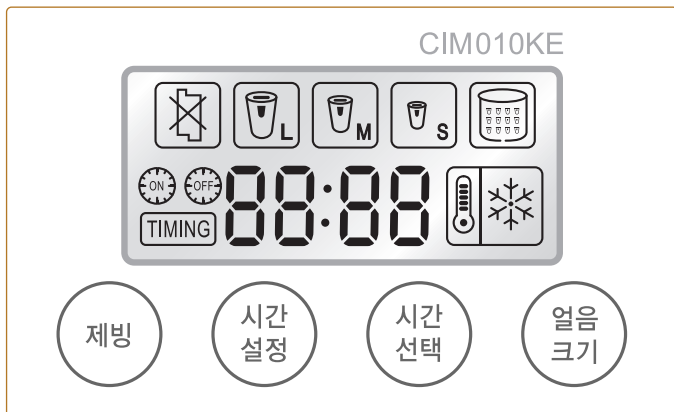

- 제빙 ● ● 제빙 시작/정지
- 시간 설정 ● ● 현재시간 설정, 예약시간 설정
- 시간 선택 ● ● 시간조절, 예약설정/취소
- 얼음 크기 ● ● 얼음조각 크기 선택: L(대), M(중), S(소)

⚠ 주의

조절버튼에 전기가 흐를 수 있는 도체(쇠 종류, 알루미늄, 테이프 등)가 있으면 조절버튼이 동작하지 않을 수 있습니다. 도체를 제거하고 사용하세요.



사용 방법

조작 패널

표시 아이콘	기능			
	24시간 단위로 현재시간 및 예약시간을 표시 ▶ 초기화 시 12:00로 설정			
	얼음 낙하 오류 표시			
	얼음조각 크기 표시 L(대)	 3개 모두 표시: 셀프클린 모드		
	얼음조각 크기 표시 M(중) / 초기화 시 M(중)			
	얼음조각 크기 표시 S(소)			
	얼음 가득참 표시(삐소리가 남)			
예약 설정 표시				
		정해진 시간에 제빙시작 예약설정 상태		매일 정해진 시간에 제빙시작/정지 반복 예약설정 상태
		정해진 시간에 제빙정지 예약설정 상태	표시 없음	예약설정 취소
	현재시간을 나타내고 있다는 표시			
	물 부족 표시(삐소리+깜박거림)			
	제빙 작동상태 표시 (작동 중일 때 깜박거림)			



사용 방법

조작 방법

1 제빙 시작/정지

- 전원 플러그를 콘센트에 연결합니다.
 - ▶ 제빙기를 이동시킨 후 30분 이내에 작동시키지 마세요.

- 물탱크에 물을 부어줍니다.
 - ▶ 위생을 위해 정수된 물을 사용하세요.
 - ▶ 물을 넣을 때 물용량 최대표시선(H-MAX)을 넘지 않도록 주의하세요.

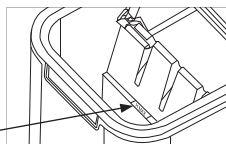

- 제빙 버튼을 누르면 제빙 작동이 시작/정지됩니다.
- 약 7분~15분정도 기다리면 얼음조각이 저장간에 어집니다.
 - ▶ 얼음크기 및 환경에 따라 시간이 달라질 수 있습니다.

2 현재시간 설정

- 시각설정:

- ① 시간 설정 버튼을 1회 눌러줍니다.
- ② 시 단위 88 표시가 깜박거릴때 시간 선택 버튼으로 시간을 맞추고 기다리면 시각 설정이 완료됩니다.

- 분 설정:

- ① 시각설정이 완료된 후 시간 설정 버튼을 1회 눌러줍니다.
- ② 분 단위 88 표시가 깜박거릴때 시간 선택 버튼으로 시간을 맞추고 기다리면 분 설정이 완료됩니다.



사용 방법

조작 방법





3 예약설정

예약설정을 하면 정해진 시간에 제품의 작동이 켜지게 하거나 작동이 꺼지게 할 수 있습니다.





1. 예약설정/취소

 버튼을 1회 누를 때마다

제빙 시작[] / 제빙 정지[] 예약이 켜지고 꺼집니다.

	정해진 시간에 제빙시작 예약설정 상태	 	매일 정해진 시간에 제빙시작/정지 반복 예약설정 상태
	정해진 시간에 제빙정지 예약설정 상태	표시 없음	예약설정 취소

2. 제빙시작 예약시간 설정

- ①  버튼을 3회 눌러줍니다. ▶ [] 아이콘표시
- ② 시 단위 **88** 표시가 깜박거릴때  버튼으로 시간을 맞추니다.
- ③ 다시  버튼을 1회 눌러줍니다.
- ④ 분 단위 **88** 표시가 깜박거릴때  버튼으로 분을 맞추고
기다리면 예약시간 설정이 완료됩니다.



사용 방법

조작 방법

3. 제빙정지 예약시간 설정

- ① **시간 설정** 버튼을 5회 눌러줍니다. ▶ [] 아이콘표시
- ② 시 단위 **88**표시가 깜박거릴때 **시간 선택** 버튼으로 시간을 맞춥니다.
- ③ 다시 **시간 설정** 버튼을 1회 눌러줍니다.
- ④ 분 단위 **88**표시가 깜박거릴때 **시간 선택** 버튼으로 분을 맞추고 기다리면 예약시간 설정이 완료됩니다.

★ 예약설정 해보기

매일 01:00에 제빙 작동이 켜지고 02:30에 꺼지도록 하고 싶어요.
▶ 제빙기의 현재시간을 먼저 실제 시간에 맞춰 놓으시기 바랍니다.

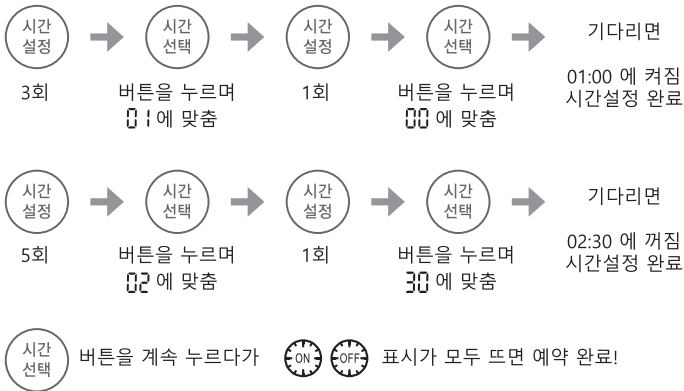



사용 방법

셀프클린 모드

아이스메이커를 처음 사용하거나 오랫동안 사용하지 않다가 사용하는 경우 반드시 셀프클린 모드를 실시해야 합니다.

셀프클린 모드 표시

셀프클린 모드 중에는  아이콘이 동시에 표시됩니다.

1 1단계

1. 물과 식초를 1:1 비율로 제빙기 물탱크에 최대 표시 라인까지 부어주세요.
2. 제품 작동 정상상태에서  버튼을 5초 정도 누르고 있으면 “삐”소리가 나면서 자동으로 셀프클린 모드가 실행됩니다.
3. 셀프클린 모드 중에는 제빙칸의 물통과 제빙봉에 물이 채워지고 버려집니다. 5회 반복됩니다.
4. 완료되면, 자동으로 셀프클린 모드가 꺼집니다.

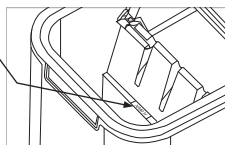





사용 방법

셀프클린 모드

2 단계

1. 제품 뒷면의 마개를 돌려 열고 물탱크의 용액(물+식초)을 따라낸 후 다시 닫아주세요.
 2. 깨끗한 물을 물탱크의 최대 표시 라인까지 부어주세요.
 3. 1단계의 2번과 같이  버튼을 약 5초정도 누르고 있으면 “삐”소리가 나면서 자동으로 셀프클린 모드가 실행되며 깨끗한 물로 헹궈지기 시작합니다.
 4. 5회 반복 후 마지막 단계가 완료되면, 자동으로 셀프클린 모드가 꺼집니다. 마개를 열어 물을 전부 비우고 커버를 열어 서늘한 곳에 말려주세요.
- ▶ 셀프클린 모드 중에 물이 부족할 경우, 자동으로 작동이 멈추고 정지상태가 됩니다. 만약 제빙칸의 물통이 원상태로 되어있지 않다면,  표시가 뜹니다. 이럴 경우  버튼을 5초 이상 눌러 셀프클린 모드를 해제해줍니다.



보수 및 청소 방법

청소 & 보관하기

⚠ 주의

청소하기 전에 반드시 플러그를 뽑으십시오.

본체 외관

부드러운 젖은 수건으로 제품 표면을 닦아줍니다.
벤젠, 알코올, 가솔린과 같은 화학제품은 사용하지 마세요.
▶ 표면에 손상을 입거나 변형, 변색의 원인이 될 수 있습니다.



물탱크 청소방법

1. 물 배출구의 마개를 돌려 열고 물을 전부 비워주세요.
2. 깨끗한 물을 물탱크에 따르고, 깨끗한 수건으로 물탱크를 구석구석 닦아주세요.
3. 다시 깨끗한 물을 따라주다가 물 배출구로 나오는 물이 맑아지면 물을 전부 비우고 마개를 닫아주세요.
▶ 유기용매, 끓는물, 세제, 강산성물질, 알칼리성물질 등을 사용하지 마세요.

보관

그늘에 24시간 정도 완전히 말린 후, 직사광선이 들지 않는 서늘한 곳에 아이스메이커 전용백(혹은 비닐 등)을 씌워서 보관하세요.



A/S 및 고장 신고 전

- * 고장수리를 의뢰하기 전에 아래사항을 확인해 보시고 그레도 이상이있을 때에는 고객센터로 연락해 주십시오.
- * 또한 전문가의 수리를 요할 경우, 반드시 직접 수리하거나 분해하지 마시고 고객센터로 연락해 주십시오.



이상 시 조치방법

증 상	원 인	조 치 방 법
조작패널에 불이 들어오지 않아요	* 전력이 공급되지 않음	* 전력이 제대로 공급되는지 확인해주세요. (차단기와 멀티탭 정상 작동 여부)
		* 전원 플러그가 제대로 꽂혀있는지 확인해주세요.
		* 해결되지 않을 시 서비스센터로 문의해주세요. (제품 내부 부품 결함)
얼음조각의 상태가 좋지 않아요.	* 열배출이 잘 되지 않음	* 공기 흡입구/배출구에 있는 쿨링팬의 먼지를 청소해주세요.
	* 물의 온도가 너무 높음	* 적당한 온도의 물을 이용해 주세요.
	* 주위 온도가 너무 높음	* 직사광선 등 고온의 장소에 제품을 놓고 사용하지 마세요.
	* 냉매 부족	* 해결되지 않을 시 서비스센터로 문의해주세요. (냉각 시스템 결함)
제품에서 이상한 소음이 들려요.	* 제품이 기울어져있음	* 제품을 단단하고 평평한 올바른 장소에 놓고 사용하세요.
	* 팬/펌프가 손상됨	* 해결되지 않을 시 서비스센터로 문의해주세요. (팬/펌프 결함)



A/S 및 고장 신고 전

이상 시 조치방법

증 상	원 인	조 치 방 법
 기능장애 표시가 떴어요.	* 제빙칸이 정상적으로 놓여있지 않음	* 이물질이 제빙칸에 끼어있는지 확인해주세요.
		* 해결되지 않을 시 서비스센터로 문의해주세요. (제품 내부 부품 결함)
 표시가 떴어요.	* 아이스 가득참 표시	* 가득찬 아이스조각을 비워주세요.
	* 저온상태 보호(주위 온도가 5°C 이하임)	* 주위온도 5°C 이상의 따뜻한 장소로 제품을 이동시켜 주세요.
 표시가 뜨고 삐소리가 나요.	* 물 부족 상태	* 물탱크에 깨끗한 물을 붓고 ON/OFF 버튼을 눌러주세요.
		* 해결되지 않을 시 서비스센터로 문의해주세요. (물 공급 시스템/내부 부품 결함)

INFORMATION &
SERVICES

전국어디서나 1577-7784



제품 규격



규격

모 델 명	CIM010KE	현재시간 설정 및 예약 기능	○
정 격 전 압	220~240V 50/60Hz 0.9A	물 부족 알람	○
냉 매	R134a/46g	얼음 가득참 알람	○
제빙 용량	12kg/24h	제품 사이즈	249×360×327mm
아이스저장칸 용량	0.8kg	박스 사이즈	284X385X368mm
물탱크 용량	2.2L	제 품 무 게 량 / 총 중 량	11.5kg/12kg
조 작 판	LCD	전 선 길 이	140cm

* Memo

A large, empty, rounded rectangular box with a thin black border and a light beige background, intended for writing a memo. The box is centered on the page and occupies most of the vertical space below the title.

제품보증서

포터블제빙기
품질보증기간 1년

서비스에 대하여

저희 동양매직에서는 품목별 소비자 분쟁해결 기준(공정거래위원회 고시)에 따라 아래와 같이 제품에 대한 보증을 실시합니다. 서비스 요청시 매직서비스(주) 또는 지정된 협력사에서 서비스를 합니다.

판매자 상호 및 연락처	(☎)
구입일 (판매자 기입란)	년 월 일

- 일반 제품을 영업업도로 전환하여 사용할 경우의 보증기간은 반으로 단축 적용됩니다. (영업장, 합숙시설, 공공장소 등)
- 품질보증기간은 제품 구입일자 부터 기산하며, 구입일을 확인할 수 없을 때는 제품제조일 또는 수입통관일로부터 3개월이 경과한 날부터 품질보증기간을 기산합니다.

● 소비자 분쟁해결 기준

소비자 피해 유형	품질보증기간 이내	품질보증기간 이후
• 구입 후 10일 이내에 중요한 수리를 요할 때	제품교환 또는 구입가 환급	해당 없음
• 구입 후 1개월 이내에 중요한 수리를 요할 때	제품교환 또는 무상수리	해당 없음
• 제품 구입시 운송과정 및 제품설치 중 발생한 피해	제품교환	해당 없음
• 교환된 제품이 1개월 이내에 중요한 수리를 요하는 고장발생	구입가 환급	해당 없음
• 교환 불가능시	구입가 환급	해당 없음
• 동일일자로 2회까지 고장 발생시	무상수리	유상수리
• 동일일자로 3회까지 고장 발생시	제품교환 또는 구입가 환급	유상수리
• 서로 다른 하자로 5회까지 고장 발생시	제품교환 또는 구입가 환급	유상수리
• 소비자가 수리 의뢰한 제품을 사업자가 분실한 경우	제품교환 또는 구입가 환급	정액 감가상각 금액에 10%를 가산하여 원금회고(구매가격)
• 부품보유기간 이내 수리용 부품을 보유하고 있지 않아 수리가 불가능한 경우	제품교환 또는 구입가 환급	정액 감가상각 금액에 구입가의 5%를 가산하여 원금회고(정액 감가상각한 잔액(이전으로 계산))
• 수리용 부품은 있으나 수리가 불가능한 경우	제품교환 또는 구입가 환급	정액 감가상각 후 환급

● 소비자의 고의, 과실로 인한 고장인 경우

소비자 피해 유형	품질보증기간 이내	품질보증기간 이후
• 수리가 불가능한 경우	유상수리에 해당하는 금액정수 후 제품교환	유상수리 금액정수 후 감가상각 적용 제품교환
• 수리가 가능한 경우	유상수리	유상수리

● 무상서비스

- 품질 보증기간 이내에 정상적인 사용상태에서 발생한 고장 또는 결함.
- 당사에서 인정한 설치/서비스 기사가 수리한 후 2개월이내에 동일부위 재고장 발생시.

- ※ 고장이 아닌 경우 서비스를 요청하면 요금이 청구되므로 서비스 신청전 사용설명서를 참고해 주십시오.
- ※ 이 보증서는 대한민국에서만 사용되며 다시 발행하지 않으므로 사용설명서와 함께 잘 보관해 주십시오.

유상서비스

고장이 아닌 경우

(7구세척, 조정, 사용설명, 설치 등 제품고장이 아닌 경우)

- 사용설명 및 분해하지 않고 간단한 조정시
- 인터넷, 인트라, 유선전화 등 외부회선 문제시
- 배송된 제품 초기 설치 및 판매점에서 부실하게 설치해 주어 재설치 시
- 제품의 이동, 이사 등으로 인한 설치 변경시
- 제품 내부 먼지 세척 및 이물 제거시
- 타사 제품(소프트 웨어 포함)으로 인한 고장 및 고장 설명시
- 구입시 고객요구로 설치한 후 재설치시
- 고객의 필요에 따른 서비스 요청시 (해당제품)
(가스제품, 열량변경, 제품청소 등)

소비자 과실로 고장인 경우

- 소비자의 취급 부주의 및 잘못된 수리로 고장 발생시
- 가스충류, 가스압, 전기용량을 틀리게 사용하여 고장이 발생한 경우 (해당제품)
- 외부 충격이나 물에뜨림 등에 의한 고장, 손상 발생시
- 당사에서 미지정된 소모품, 옵션품 사용으로 고장 발생시
- 당사에서 인정하지 않은 사람이 설치 또는 서비스를 실시하여 고장 발생시
- 사용설명서 내내 "주의사항"을 지키지 않아 고장 발생시
- 사용중 전기소로 인한 유리 파손시

그 밖의 경우

- 천재지변(낙뢰, 화재, 열해, 수해) 등에 의한 고장 발생시
- 소모성 부품의 수명이 다한 경우 (소모성 부품은 별도 표기)
- 기본 설치 조건 외 추가설치시 유상 청구
- 전제품 구입시 외관품 수리는 유상 청구

(주)동양매직

www.magic.co.kr

	서비스도 매직이 최고입니다.
	1577-7784 www.magic.co.kr

사후봉사가 우수한 기업에 대한 품질을 국가기관이 보증하는 인증마크입니다.

- 고객상담센터에서는 고객서비스의 일환으로 고객께서 구입·사용중인 제품중에서 소모품인 식기세척기 세제, 린스/공기청정기 필터/정수기필터/비데필터/ 연수기 재생용액등을 통신판매 하고 있습니다.