

Magic

온수세정기 Bidet

BID-7300B

한국서비스품질
우수기업
Excellent
Service
Quality

서비스도 매직이 최고입니다.

1577-7784

www.magic.co.kr

사후봉사가 우수한 기업에 대한 품질을 국가기관에서 보증하는
인증마크입니다.

- 고객상담센터에서는 고객서비스의 일환으로 고객께서
구입·사용중인 제품중에서 소모품인 식기세척기 세제, 린스
/공기청정기 필터/정수기필터/비데필터/ 연수기 재생용액등을
통신판매 하고 있습니다.

안전한 사용을 위한 주의사항

제품을 보다 안전하게 사용하기 위해 꼭 읽어 주십시오

- 안전한 사용을 위한 주의사항 2~5p
- 제품규격/모델 기능표 입니다. 6p
- 제품의 특징입니다. 7p
- 각부의 명칭과 설치부속품을 알아볼까요? 8p
- 본체 조작부 및 리모콘의 명칭입니다. 9~10p
- 제품 사용전 준비사항입니다. 11~12p
- 제품 사용방법을 알아볼까요? 13~16p
- 부품 교환방법 입니다. 17p
- 제품의 설치방법을 알아볼까요? 18~19p
- 제품 청소방법입니다. 20p
- 제품 보관은 이렇게 하세요. 21p
- 고장? 이런 경우는 어떻게 조치하면 되나요? 22p

※ 비데 설치시 화장실 전원이 없는 경우

고객님의 안전을 위하여 동양매직 설치기사 및 서비스 기사는
전기공사를 하지 않습니다.
만약 전원공사가 필요한 경우에는 전문업자 및 유자격자에게
의뢰하여 주시기 바랍니다.

- 사용전에 "안전한 사용을 위한 주의 사항"을 반드시 읽어 보시고
정확하게 사용하여 주십시오.
- 읽어 보신 후 누구나 언제라도 볼 수 있는 장소에 보관하여 주십시오.
- 본 제품은 국내(대한민국)용 입니다.
전원·전압이 다른 국외에서는 사용할 수 없습니다.

*외관은 품질의 향상을 위하여 예고없이 변경될 수 있습니다.



안전한 사용을 위한 주의사항

- 다음 지시되어 있는 사항들은 제품을 안전하고 정확하게 사용하여 예상치 못한 위험이나 손해를 예방하기 위한 것이므로 반드시 지켜주시기 바랍니다.
- 안전과 관련된 주의사항은 잘못 사용하면 예상되는 위험과 손해의 크기정도 그리고 위험발생의 긴급정도에 따라서 다음과 같이 구분하고 있습니다.

- 경고** 지시사항을 위반할 경우 심각한 상해나 사망이 발생할 가능성이 있는 경우
- 주의** 지시사항을 위반할 경우 경미한 상해나 제품손상이 발생할 가능성이 있는 경우
- 이** 그림기호는 위험을 끼칠 우려가 있는 사항과 조작에 대하여 주의를 환기시키기 위한 기호입니다.
- 금지** 이 그림기호는 해서는 안되는 금지표시 기호입니다.
- 꼭 지켜야 하는** 이 그림기호는 반드시 지켜야 하는 지킴표시 기호입니다.

경고

- 전원코드를 무리하게 잡아당기지 마세요.**
 - 코드가 상치나면 감전 및 화재의 원인이 됩니다.
- 샤워나 청소시 물이 닿지 않도록 주의하세요.**
 - 습기는 감전이나 화재의 원인이 됩니다.
 - 만일 내부에 이물질이나 물이 들어 간 경우에는 플러그를 빼고 서비스센터에 연락주세요.
- 교류 220V외에는 사용하지 마세요.**
 - 고장 및 파손의 원인이 됩니다.
- 플러그를 뽑 때는 반드시 손에 물기가 없는 상태에서 플러그를 잡고 빼주세요.**
 - 젖은손으로 플러그를 뽑으면 감전의 원인이 됩니다.
- 본체와 시트는 분리시키지 마세요.**
 - 내부에 높은 전압이 있어 감전의 원인이 됩니다.
 - 내부의 점검, 정비, 수리는 서비스센터에 의뢰하세요.
- 온풍구에 이물질을 넣거나 막지 마세요.**
 - 화재나 화상의 원인이 됩니다.



안전한 사용을 위한 주의사항





경고

- 이상한 냄새나 소리가 나는 등의 이상상태가 발생하면 플러그를 빼주세요.**
 - 감전 및 화재의 원인이 됩니다.
 - 서비스센터에 연락주세요.
- 손상된 전원 플러그나 코드, 헐거운 콘센트는 사용하지 마세요.**
 - 감전 및 누전이나 화재의 원인이 됩니다.
 - 전원코드 파손시 구입처 및 서비스센터에 문의하여 교환하십시오.
- 여행등의 장시간 사용하지 않을 경우에는 전원 플러그를 뽑아 주시고 급수밸브를 잠근후 물을 빼주세요.**
 - 화재등에 의한 재산상의 피해를 볼 수 있습니다.
- 급수 연결부에서 물이 샅때에는 급수 밸브를 잠그고 서비스를 의뢰하세요.**
 - 감전, 화재의 원인이 됩니다.
 - 미끄러워 다칠 수 있습니다.
- 청소나 외부손질을 할 경우에는 전원코드를 빼고 하세요.**
 - 감전의 원인이 됩니다.
- 어린이나 노약자, 신체부자유자, 피부가 민감하신분 또는 세정부위(항문 등)에 질환이 있는 분 등은 수압세기, 온수온도, 건조온도를 낮게 사용하거나 주변사람의 도움을 얻어 조절하여 사용하세요.**
 - 높은 온도에 맞추면 온도감각이 없어 저온화상을 입을 우려가 있습니다.
 - 비데 수압이 높을 경우, 항문 출혈이나 괄약근 약화 등의 위험이 있을 수 있습니다.

저온화상 : 낮은온도에서도 장시간 접촉하였을 경우 자각증상이 없어 입는화상을 말합니다.
- 제품은 반드시 냉수 배관에 연결하십시오.**
 - 화상 및 필터 손상의 원인이 됩니다.
- 제품을 고장난 상태에서 사용하지 마세요.**
 - 화재, 감전의 원인이 됩니다.
 - 바로 플러그를 콘센트에서 빼고 서비스센터에 연락해 주세요.

⚠️ 안전한 사용을 위한 주의사항

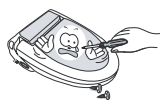
⚠️ 경고

<p>⚠️ 접시는 반드시 해주세요.</p> <ul style="list-style-type: none"> 고장 및 감전의 원인이 됩니다. 접지 및 기타전기공사가 필요한 곳은 전문업자에게 의뢰하십시오. 	<p>⚠️ 제품표면에 습기로 인해 표면에 물방울이 생기거나 물이 튀지 않도록 해주십시오. 또한 욕실등 습기가 많은 곳에서 사용할 경우에는 환기가 잘 되도록 환기팬을 설치해 주십시오.</p> <ul style="list-style-type: none"> 감전이나 화재의 원인이 됩니다. 
<p>⊘ 한 콘센트에 여러개의 플러그를 꽂아 사용하지 마세요.</p> <ul style="list-style-type: none"> 발열 및 발화의 원인이 됩니다. 	<p>⚠️ 리모콘 동작시 어린이 기능은 감지기능(착좌센서)이 해제 되어있습니다.</p> <ul style="list-style-type: none"> 어린이가 조작하거나 리모콘을 가지고 장난을 하지 않도록 하여주시기 바랍니다. 비데가 작동하여 물이 분사됩니다. (물이 분사 됨으로 바닥이나 실내 등이 미끄러워 다칠 수 있습니다.) 
<p>⊘ 제품을 절대로 분해하거나 수리, 개조하지 마세요.</p> <ul style="list-style-type: none"> 감전 및 화재의 원인이 됩니다. 	<p>⊘ 타고있는 담배와 다른 타는 물질을 가까이 하거나 변기에 버리지 마세요.</p> <ul style="list-style-type: none"> 화재나 제품 손상의 원인이 됩니다. 

⚠️ 주의

<p>⊘ 시트커버를 무리하게 닫지 마세요.</p> <ul style="list-style-type: none"> 고장 및 파손의 원인이 됩니다. 	<p>⊘ 시트커버를 밟고 올라서거나 무거운 물건을 올려 놓지 마세요.</p> <ul style="list-style-type: none"> 고장 및 파손의 원인이 됩니다. 
<p>⊘ 시트커버에 무리하게 기대지 마세요.</p> <ul style="list-style-type: none"> 고장 및 파손의 원인이 됩니다. 	<p>⊘ 급수 호스나 연결 호스를 무리하게 잡아 당기지 마세요.</p> <ul style="list-style-type: none"> 누수나 고장 및 파손의 원인이 됩니다. 

⚠️ 안전한 사용을 위한 주의사항

⚠️ 주의

<p>⊘ 본 제품은 화장실 전용제품으로서 사용설명서에 기재한 이외의 용도 (본 제품에 의도하지 않는 비정상적인 목적의 사용)로 사용하지 마세요.</p> <ul style="list-style-type: none"> 화재 및 감전, 고장, 파손의 원인이 됩니다. 	<p>⚠️ 장기간 사용하지 않을 때는 원수 밸브를 잠금주십시오.</p> <ul style="list-style-type: none"> 재산상의 피해를 볼 수 있습니다. 
<p>⚠️ 장기간 사용하지 않을 경우에는 초기 2~3회정도 세정이나 비데를 동작한 후 사용하십시오.</p> <ul style="list-style-type: none"> 위생 및 청결을 하기 위함입니다. 	<p>⊘ 제품 위에 화병, 컵, 화장품, 약품과 물 등이 들어 있는 용기 또는 작은 금속물을 올려 놓지 마세요.</p> <ul style="list-style-type: none"> 화재 및 감전의 위험이 있습니다. 
<p>⊘ 공업용수나 중수도를 사용하지 마세요.</p> <ul style="list-style-type: none"> 피부 손상이나 피부병의 원인이 됩니다. 	<p>⚠️ 노즐이나 온풍배출구에 소변이 묻지 않도록 하세요.</p> <ul style="list-style-type: none"> 냄새 및 고장의 원인이 됩니다. 
<p>⚠️ 동결 예방 하세요.</p> <ul style="list-style-type: none"> 동결되면 배관이나 본체가 파손되어 물이 샅수가 있습니다. 동결 될 수 있는 환경에는 설치하지 말아 주십시오. 	<p>⚠️ 제품설치시 설치부품은 동양매직 순정품을 사용하십시오.</p> <ul style="list-style-type: none"> 누수 및 제품 파손의 원인이 됩니다. 
<p>⚠️ 폐기전 제품 및 정수 필터 처리시 지정된 처리 절차에 의해 폐기하십시오.</p> <ul style="list-style-type: none"> 환경 오염, 상해의 원인이 됩니다. 	<p>⚠️ 필터 교환시 동양매직 순정품을 사용하십시오.</p> <ul style="list-style-type: none"> 누수 및 제품 파손의 원인이 됩니다.
<p>⚠️ 동양매직 설치기사 및 서비스기사는 전기공사를 하지 않습니다.</p> <ul style="list-style-type: none"> 전기공사는 전문업자에게 의뢰하여 주십시오. 	<p>⚠️ 전원을 화장실내 형광등과 직접 연결하지 마세요.</p> <ul style="list-style-type: none"> 형광등이 깜빡거릴 수 있습니다.



제품규격/모델 기능표입니다.

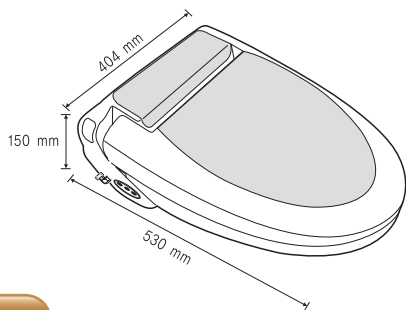

모델 기능표

제품	기능	좌욕기능	공기 방출	세정 기능	무브 기능	기포 선택	리듬 기능	와이드 기능	어린이 기능	리모콘	탈취	본체 간헐 칠탈	사용자 감지	절전 기능	전원 기능	소프트 개폐
BID-7300B		가쪽/여성	○	○	○	○	○	○	○	LCD	○	○	○	○	○	○

모델명		BID-7300B	
정격전압	AC 220V 60Hz		
소비전력	전체 소비전력 1440 W		
리모콘	송신주파수	2,403.4 MHz ~ 2,475.5 MHz	
	송신출력	0.1 mW 이하	
	사용전원	3 VDC (알카라인 건전지 AA형 2개)	
	동작온도	-10℃ ~ 50℃	
전원코드	1.5 m이상		
사용급수압	98 ~ 735 kPa		
급수방식	수도직결식		
급수조절	슬레노이드 밸브		
제품크기 (mm)	404 X 530 X 150		
제품중량 (kg)	약5.5 kg		
온수세정장치	세정	토수각 55 도, 무브, 위치조절	
	데비	토수각 55 도, 무브, 위치조절	
	수압조절	항문세정, 비데세정 각3단계, 와이드1단계	
	온수조절	4단계조절	
	노즐위치조절	10단계조절	
탱크용량 (L)	1400 W		
	0.8 L		
난방시트	온도조절	4단계조절	
	히터소비전력	40 W	
	소프트시트	소프트 작용	
온풍건조	건조온도조절	4단계조절	
	히터소비전력	220 W	
탈취장치	탈취 F A N	부 착 (해당모델에 한함)	
	탈취 방식	활성탄 탈취촉매방식 (해당모델에 한함)	
오조작방지 기능	인체 감지센서		
설치부속품	급수연결부	급수호스1개, 'ㄱ' 자피팅1개, T형밸브1개, 고무패킹 1개	
	설치부	고정브라켓트 2개, 고정볼트2개, 고정리프트2개, 고정패킹2개, 본체고정판1개	
	리모콘	리모콘 1개, 리모콘행거 1개, 고정나사2개, 건전지2개(AA형), 앵커2개	
별매품	정수필터1개, 탈취필터 1개 (해당모델에 한함)		

*사용수압이외에서는 충분한 성능이 얻어지지 않을 수도 있습니다.
 *건전지는 알카라인 건전지를 사용하여 주시기 바랍니다.



제품의 특징입니다.

*동양매직 자동온수 세정기는 이런점이 좋습니다.

- 연속온수 시스템(상온기준)**
 - 온수 사용도중 온도변화 없이 연속사용이 가능합니다.
- 기포세정**
 - 항문/ 비데 세정시 다량의 공기 혼합으로 부드러움과 세척력을 향상시켰습니다.
- 항문/ 비데 세정시 무브기능**
 - 항문/ 비데 세정시 노즐이 전후로 움직여 보다 깨끗하게 세정하실 수 있습니다.
- 여성을 위한 트윈노즐과 부드러운 마사지 기능**
 - 세정노즐과 비데노즐이 따로 분리되어 있어 위생적이며, 부드러운 기포세정으로 강, 약의 마사지를 느낄 수 있습니다.
- 노즐자동세척**
 - 노즐 자동세척기능 채용으로 항상 노즐을 청결하게 유지 사용할 수 있습니다.
 - *노즐 자동세척기능은 노즐작동 전·후에 자동으로 노즐을 세척해주는 기능입니다.
- 조용하고 청결한 온풍건조기능**
 - 세정 후 따뜻하고 청결한 바람으로 젖은 부위를 건조합니다.
- 어린이 기능**
 - 어린이 자동 비데기능으로 어린이도 편하게 사용하실 수 있습니다.
- 자동절전기능(절전모드 선택시)**
 - 절전기능 선택 후 착좌 센서에 의해 인체가 감지 되지 않으면 자동으로 절전모드로 전환됩니다.
- 사용자 감지기능(어린이 기능제외)**
 - 시트에 사용자가 앉아 인체가 감지되면 동작하므로 오동작의 우려가 없습니다. 사용자가 사용중에 일어나거나 인체가 감지 되지않으면 작동이 멈춥니다. (욕실등에 본체를 설치할경우 환기를 시키지 않으면 입욕시 시트에 묻은 물방울 등을 감지하여 작동하는경우가 있습니다.)
- 좌욕기능**
 - 따뜻한 온수가 연속적으로 나와 좌욕을 할 수 있습니다.
- 와이드기능**
 - 항문세정시 넓은 면적을 세정하실수 있습니다.
 - 노즐이 전후로 움직여 보다 넓고 깨끗이 세정하실수 있습니다.
- 리모콘**
 - 리모콘을 채용하여 더욱 쉽게 조작하실 수 있습니다.
- 시트커버 착탈가능**
 - 시트커버가 간단하게 착탈되어, 구석의 먼지를 닦아 낼 수 있습니다.



각부의 명칭과 설치부속품을 알아볼까요?

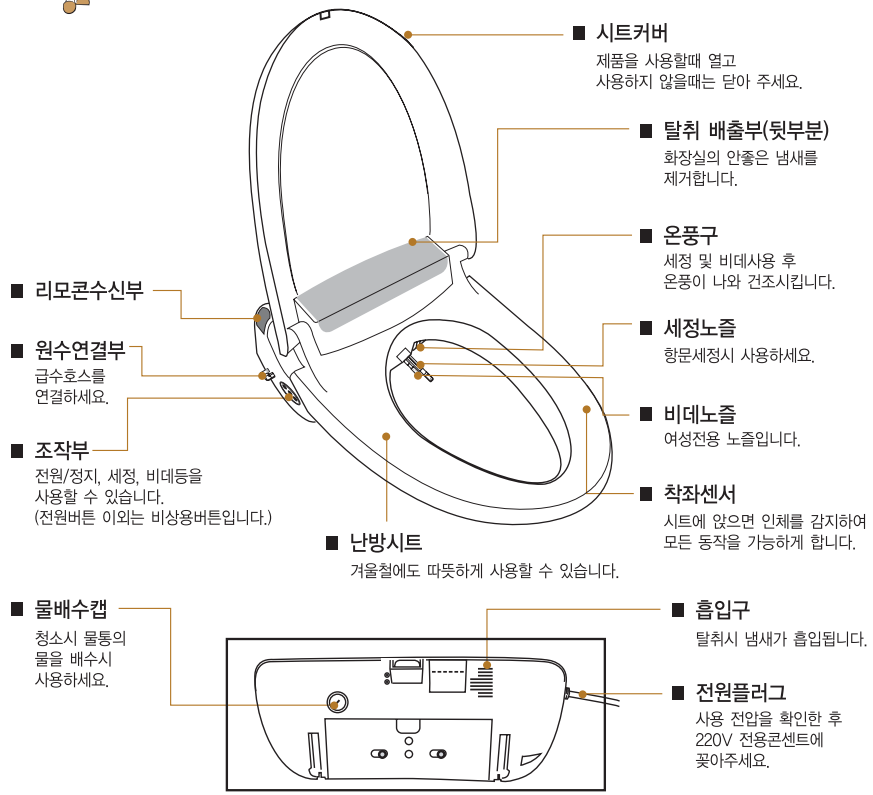

설치부속품

고정브라켓트	고정용볼트2개	본체 고정판	고무패킹	고정너트	"ㄱ" 자 피팅
T형 밸브, 패킹	급수호스(투빙선)	리모콘	리모콘행거	건전지	고정나사, 앵커



본체 조작부 및 리모콘의 명칭입니다.

조작부의 명칭

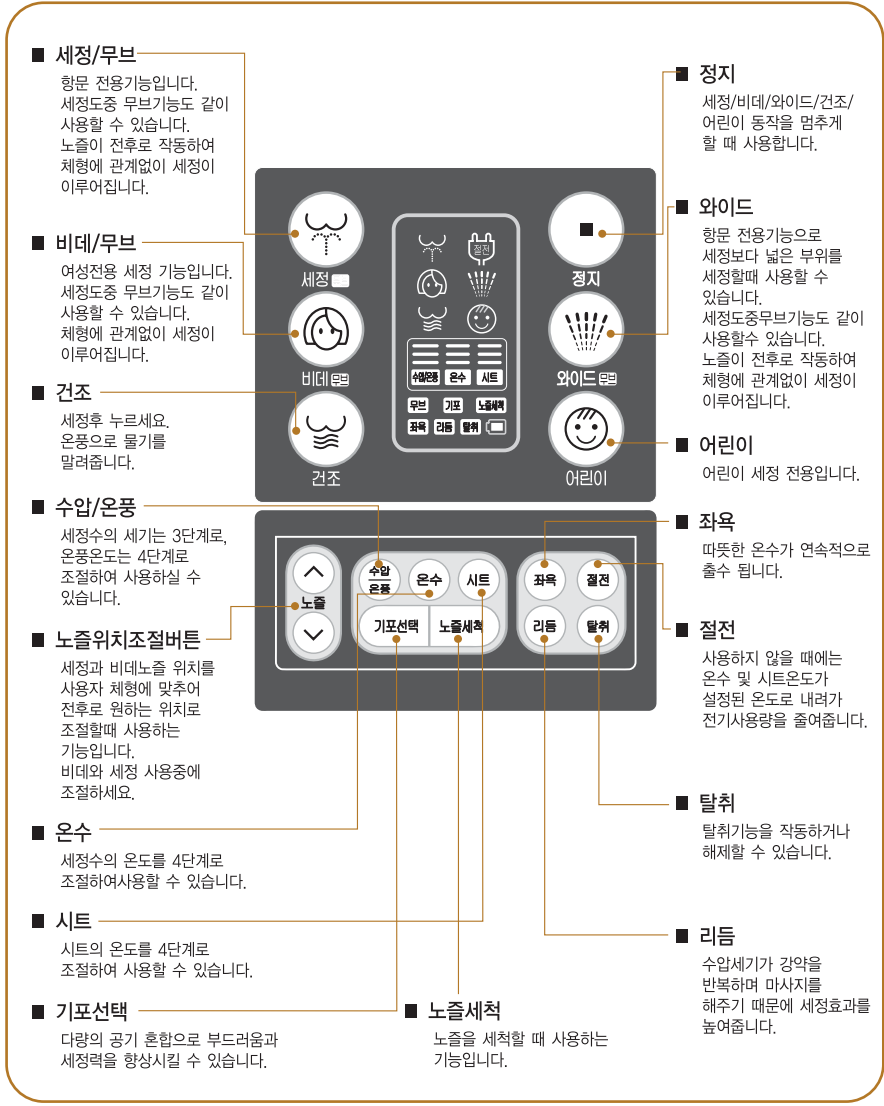



본체 조작부 및 리모콘의 명칭입니다.



제품 사용전 준비사항 입니다.

전원연결 → 동작확인 → 기본설정

액정표시

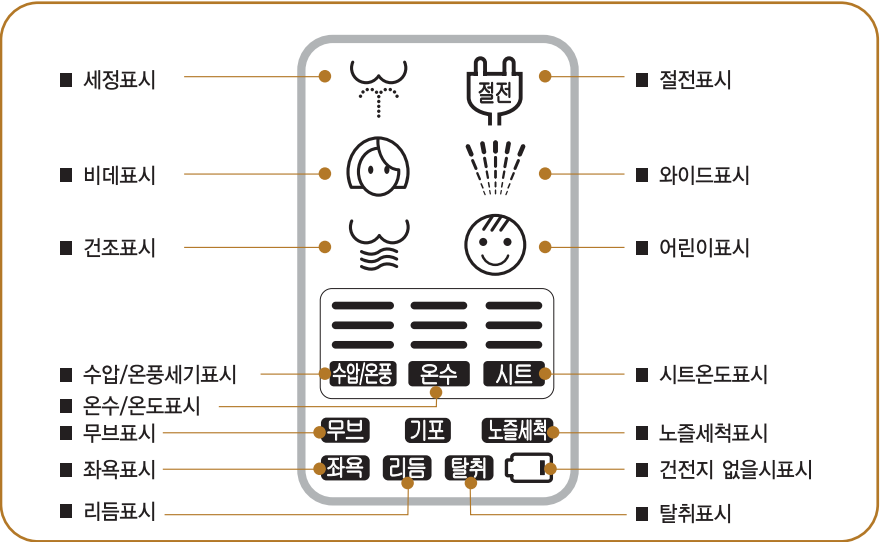

본체 조작부

시트에 앉은후 우측면에 있는 본체 조작부의 세정 또는 비데를 눌러 세정또는 비데를 사용하실 수 있습니다.

- 1 전원/정지버튼**
버튼을 약 3초간 누르고 있으면 전원을 켜고 끌 수 있습니다. 동작을 멈출때는 전원버튼을 한번 짧게 눌러 주면 됩니다.
- 2 비데버튼**
여성전용 세정기능입니다. 한번 더 누르면 무브 동작을 수행합니다.
- 3 세정버튼**
세정기능을 동작시킵니다. 한번 더 누르면 무브 동작을 수행합니다.
(본체 조작부는 리모콘본신 및 건전지부족으로 사용하실 수 없을 때를 대비한 비상 버튼입니다.)
리모콘 본신시에는 서비스센터로 연락 바랍니다.

본체 표시부

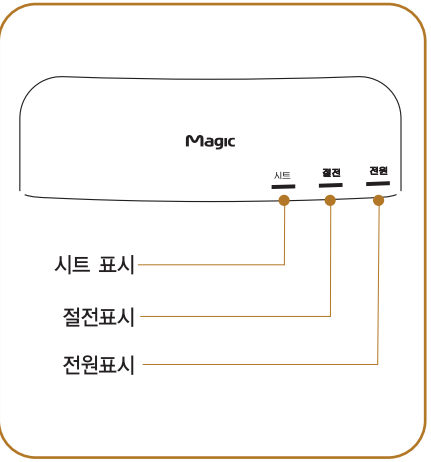

준비사항

1 전압을 확인한 후 AC 220V 전용 콘센트에 전원코드를 꽂으세요.

- 반드시 접지단자가 부착된 콘센트를 사용하세요.
- 전원부의 램프에 불이 들어 옵니다. 약1-2분후 물탱크에 물이 채워집니다. (수압에 따라 달라질 수 있습니다.)

2

- 시트커버를 열어 주세요.
물이 채워진 상태에서 착좌 센서가 동작해야만 기능조작을 할 수 있습니다. (시트에 착좌 센서 내장)
※ 착좌 센서란 시트에 앉을때 인체를 감지하여 모든 동작을 가능하게 하는 장치입니다. (어린이 기능 제외)
- 리모콘에 건전지를 넣어주세요.
리모콘을 행거에서 빼낸후 리모콘에 건전지를 넣어 주세요.
- 알카라인 건전지AA형 2개를 극성에 맞게 넣어 주세요.
(건전지 방향은 리모콘의 건전지를 넣는 곳에 표시 되어 있습니다.)
- 건전지 뚜껑을 완전히 닫고 나사를 조여 주세요.
리모콘 액정부가 표시되는것을 확인해 주세요.
- 앉은 상태에서 리모콘을 사용하기 편한 곳에 임의로 고정하여 본체가 리모콘을 수신하는지 확인해 주세요.
(본체에서 리모콘의 수신을 받으면 '핑' 하는 소리가 납니다.)
- 위치가 정해지면 리모콘 행거의 뒷면에 있는 테이프를 제거하고 양면테이프로 벽에 고정하시거나 고정용 나사로 리모콘 행거를 고정하여 주세요.
(고정용 나사로 고정시는 고정용앵커에 고정나사를 끼워 사용하세요.)
- 리모콘을 리모콘 행거에 고정하여 주세요.

* 리모콘은 고정된 상태에서 사용하여 주시기 바랍니다.
* 분리하여 사용하시면 떨어지거나 물에 빠뜨려 파손 및 고장이 발생할 수 있습니다.
* 리모콘은 사용중에 본체에 신호가 수신이 안 되면 본체의 동작과 리모콘 표시가 다를 수도 있습니다.
(본체에 리모콘의 신호가 수신되면 '핑' 하는 소리가 납니다.)
* 리모콘의 발신부 및 본체의 수신부를 막지 마십시오.



사용전 준비사항입니다.

3 욕실 환경에 따라 리모콘이 작동하지 않을 수 있습니다. 이 때는 서비스센터로 연락하여 주세요.

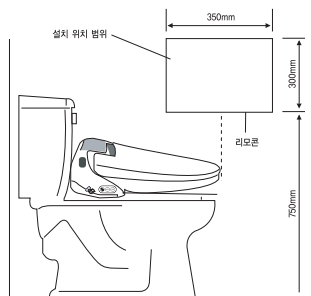

4 리모콘에서 온수, 시트의 온도를 설정하세요

● 수압/온풍 - 수압/온풍 버튼을 눌러 세기를 조절하세요.

- 수압/온풍 조절 버튼을 누르면 수압은 강, 중, 약 3단계로 조절 가능하며 온풍은 강, 중, 약, 꺼짐 4단계로 조절 가능 합니다.



● 온수 - 온수 온도조절 버튼을 눌러 온수온도를 설정하세요.

- 초기설정후 약 2~3분 후에 따뜻해 집니다.
- 온수 온도조절 버튼을 누르면 강, 중, 약, 꺼짐 4단계로 조절 가능 합니다.



● 시트 - 시트버튼을 눌러 시트 온도를 설정하세요.

- 초기설정후 약4~5분 후에 따뜻해 집니다.
- 시트 버튼을 누르면 강, 중, 약, 꺼짐 4단계로 조절 가능 합니다.



제품 사용방법을 알아볼까요?

세정 → 무브 → 리듬 → 건조 → 정지

항문세정

1 시트에 앉은 상태에서 '세정/무브' 버튼을 누르세요.

1 세 정

- '세정' 아이콘이 켜지고 세정수가 분사 됩니다.
- 약 1분 30초간 세정수가 동작합니다.
- ※노즐 위치 조절 버튼을 눌러 노즐위치를 맞추어 주세요.
- ※수압/온풍 조절 버튼을 눌러 세정수 수압 세기를 맞추어 주세요.



2 '세정/무브' 버튼을 한번 더 누르세요.

2 무 브

- 무브 가 켜지고 노즐이 전후로 움직이면서 세정수가 분사 됩니다.
- 세정기능이 동작되는 동안 계속 동작 됩니다.



3 '리듬' 버튼을 누르세요. (해당모델에 한함)

3 리 듦

- 리듬 이 켜집니다.
- 수압 세기가 강·약을 반복하며 노즐이 전후로 움직여 세정 효과를 높여 줍니다.
- 세정기능이 동작되는 동안 계속 동작 됩니다.



4 '건조' 버튼을 누르세요.

4 건 조

- 건조 이 켜집니다.
- 건조 동작 전에 물기를 가볍게 닦으신후 사용하시면 빠르게 건조하실 수 있습니다.
- 약 3분간 지속됩니다.
- ※수압/온풍 조절 버튼을 눌러 온풍 온도를 맞추어 주세요.



5 '정지' 버튼을 누르세요.

5 정 지

- '정지' 버튼을 누르면 동작이 정지 됩니다.





제품 사용방법을 알아보까요?

비데 → 무브 → 리듬 → 건조 → 정지

여성세정(비데세정)

1 비데

시트에 앉은 상태에서 '비데/무브' 버튼을 누르세요.

- '비데' 아이콘이  켜지고 세정수가 분사 됩니다.
- 약 1분 30초간 세정수가 분사 됩니다.
- ※ 노즐 위치 조절 버튼을 눌러 노즐위치를 맞추어 주세요.
- ※ 수압/온풍 조절 버튼을 눌러 세정수 수압 세기를 맞추어 주세요.



2 무브

'비데/무브' 버튼을 한번 더 누르세요.

- '무브' 가 켜지고 노즐이 전후로 움직이면서 세정수가 분사 됩니다.
- 세정기능이 동작되는 동안 계속 동작 됩니다.



3 리듬

'리듬' 버튼을 누르세요. (해당모델에 한함)

- '리듬' 이 켜집니다.
- 수압 세기가 강·약을 반복하며 노즐이 전후로 움직여 세정 효과를 높여 줍니다.
- 세정기능이 동작되는 동안 계속 동작 됩니다.



4 건조

'건조' 버튼을 누르세요.

-  이 켜집니다.
- 건조 동작 전에 물기를 가볍게 닦으신후 사용하시면 빠르게 건조하실 수 있습니다.
- 약 3분간 지속됩니다.
- ※수압/온풍 조절 버튼을 눌러 온풍 온도를 맞추어 주세요.



5 정지

'정지' 버튼을 누르세요.

- '정지' 버튼을 누르면 동작이 정지 됩니다.



제품 사용방법을 알아보까요?

부가기능

와이드기능

시트에 앉은 상태에서 '세정/무브' 버튼을 누르세요.

- '와이드' 아이콘이  켜지고 세정수가 분사 됩니다.
- 약 1분 30초간 세정수가 분사 됩니다.
- ※ 노즐 위치 조절 버튼을 눌러 노즐위치를 맞추어 주세요.
- '세정/무브' 버튼을 한번 더 누르세요.
- '무브' 가 켜지고 노즐이 전후로 움직이면서 세정수가 분사 됩니다.
- 노즐이 전후로 움직이면서 세정수가 분사 됩니다.
- 세정기능이 동작되는 동안 계속 동작 됩니다.



어린이기능

'어린이' 버튼을 누르세요.

- '어린이' 아이콘이  켜지고 세정수가 분사 됩니다.
- 어린이 전용기능으로서 노즐 위치가 최대로 나오며, 수압, 온수온도, 온풍온도 등이 어린이에게 적합하게 고정되어 있습니다.
- 세정기능이 동작되는 동안 계속 동작됩니다.
- 약60초간 동작됩니다.
- 세정이 끝난 후 자동으로 약1분간 '건조' 기능이 동작한 후 정지됩니다.
- 어린이 기능은 착좌센서에 사용자 감지가 되지 않아도 작동됩니다.

좌욕

'좌욕' 버튼을 누르세요.

- '좌욕' 및 '세정/비데' 아이콘이  켜지고 세정수가 분사됩니다.
- 약 40도의 세정수가 세정노즐을 통해 분사 됩니다
- '좌욕' 버튼을 누를때마다 여성(비데) / 세정(가족)으로 설정되며 해당 아이콘이  /  켜집니다.
- 약 3분간 지속됩니다.



제품 사용방법을 알아볼까요?

부가기능

절전

‘절전’ 버튼을 누르세요.(외출 및 취침시 사용하세요)

- 사용하지 않을 때에는 온수 및 시트온도가 설정된 온도로 내려가 전기사용량을 줄여 줍니다.
- ‘절전’ 버튼을 누르면 절전모드로 전환되고 한번 더 누르면 해제가 됩니다.
- 절전 모드에서는 ‘절전’ 아이콘이  표시 됩니다.

※ 절전모드에서 사용방법
좌좌센서에 인체가 감지 되면 일시적으로 절전이 해제 되고 인체가 감지 되지 않으면 일정 시간이 지난 후 자동으로 절전모드로 전환됩니다.

탈취

‘탈취’ 버튼을 누르세요.(해당모델에 한함)

-  가 표시됩니다.
- 탈취기능을 작동하거나 해제할 수 있습니다.

※ 탈취필터가 오염되어 있거나 음식물에 의한 강한악취등은 탈취가 충분하지 않을 수 있습니다.

기포선택

‘기포’ 버튼을 누르세요.

- 다량의 공기 혼합으로 부드러움과 세정력을 향상시킬 수 있습니다.
- 기본기능은 기포가 표시되어 있으며 기포를 원하지 않을 때만 선택하세요.
-  선택에 따라 표시 됩니다.

노즐세척

‘노즐세척’ 버튼을 누르세요.

- ‘노즐세척’ 버튼을 누르면  이 표시되며 노즐을 자동으로 세척합니다.

어린이용안전장치 (잠금)

‘동작중이 아닐때 노즐 후진버튼(V)을 약 3초간 눌러 주세요.

- 어린이 ICON만  표시됩니다.
- Child Lock 기능이 설정되면 다른 모든 키는 수행되지 않습니다.
- Child Lock 해제후 사용할 수 있습니다.
- 노즐 후진버튼(V)을 약 3초간 눌러 재입력하면 해제 됩니다.



부품 교환방법 입니다.

리모콘의 전지교환 및 교체방법

리모콘의 액정부에  (건전지부족)표시가 표시되면 건전지를 교환하여 주세요.

- +, -를 올바르게 넣어주세요.
- 교환할 때는 동종제품 2개를 모두 동시에 교환해 주십시오.(다른 제품을 혼용하여 사용하지 마세요.)
- 알카라인 건전지(AA SIZE)를 사용해 주세요.
- 장기간 사용하지 않을 때에는 꺼내 두십시오.

리모콘 건전지 교체 방법입니다.

1. 리모콘에 뒤쪽 하단부에 있는 건전지 뚜껑의 나사를 풀어 주세요.
2. 건전지 뚜껑을 리모콘에서 분리하십시오.
3. 건전지를 빼고 새로운 건전지로 교환하여 주세요.

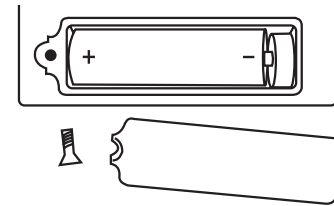

- ※ 조립시에는 분리 방법의 역순입니다.
- ※ 조립시 건전지 뚜껑에 있는 고무가 빠지지 않게 조립하여 주십시오.

리모콘을 쓸 수 없을 때

시트에 앉은 후 우측면에 있는 본체 조작부의 세정 또는 비데를 눌러 세정 또는 비데를 사용하실 수 있습니다.
본체 조작부는 리모콘을 사용하지 못할때만 사용해 주세요.
동작을 멈출때는 전원버튼을 한번 짧게 눌러 주면 됩니다.
(10페이지를 참고하세요)

- ※ 리모콘 건전지가 부족할 때는 건전지를 교환하여 사용하여 주시기 바랍니다.
(본체 조작부는 리모콘 분실 및 건전지부족으로 사용하지 수 없을때를 대비한 비상 버튼입니다.)
- ※ 분실시 고객센터에 전화를 하셔서 새로운 리모콘을 구입하여 주시기 바랍니다.



제품의 설치방법을 알아보까요?

설치방법

1 먼저 기존 시트를 분리하세요.
시트의 고정너트를 풀고 기존의 시트와 시트커버를 떼어 내세요.

- 떼어낸 시트와 시트커버는 잘 보관해 두세요.



2 수도관의 중간밸브를 잠그고 기존의 수도관(물통호스)을 분리하세요.

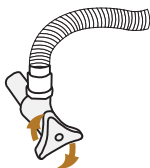

3 기존 수도관에 T형 밸브를 연결하세요.

- T형 밸브에 패킹누락을 확인하세요.

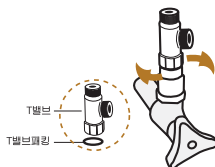

4 수도관(물통호스)으로 변기물통과 T형 밸브를 연결하세요.

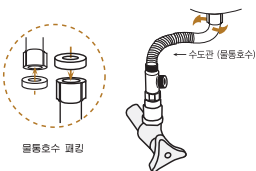

5 필터의 출수측에 "ㄱ"자 모양의 피팅을 끼우십시오. T형 밸브에 필터 입수측을 연결하세요.

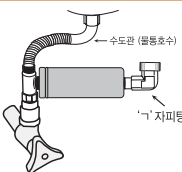

주의 사항

1. 온수세정기에 물이 달지 않도록 주의하세요.
2. 콘센트는 접지된 콘센트를 사용하고 접지가 안된 콘센트를 사용할 때는 반드시 외부접지를 하셔야 합니다. 외부접지는 화장실 수도관에 연결하세요. 플라스틱 등의 부도체 재질은 접지효과가 없습니다.



제품의 설치방법을 알아보까요?

변기위에 본체고정판을 놓고 고정브라케트에 고정볼트를 넣어 본체 고정판에 끼운 후, 고정판이 움직이지 않을 정도로 고정너트를 조여주세요.

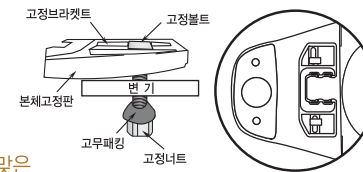

- 변기 종류에 따라 폭이 다를 수 있으므로 알맞은 위치에 맞추어 끼우세요.

본체 바닥면의 안쪽홀에 고정용판을 맞춰 '딸깍' 소리가 날때까지 뒤로 밀어 끼워 주세요.



- 비데 본체가 좌우로 흔들리는지 확인하시고 움직일경우 고정너트를 다시 한번 조여 주세요.

급수호수를 "ㄱ"자 모양의 피팅에 연결하세요.

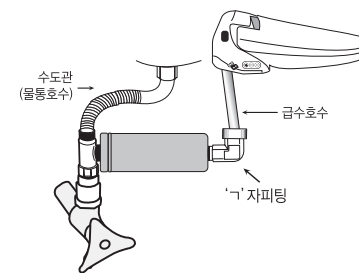

호스를 제품에 연결하고 급수밸브를 열어 물이 새는지 확인하세요.

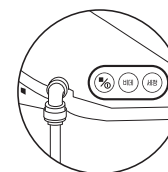

- 원터치 체결방식이므로 고정너들이 '딱'하는 소리가 날때까지 완전히 밀어 넣으세요.

주의 사항

3. 설치 후 급수 연결구에 물이 새는지 확인하세요.
4. 겨울철 화장실의 온도가 영하로 내려가는 곳에 설치할 경우 급수 연결관에 보온장치를 하세요.



제품 청소방법 입니다.

제품청소방법

1. 급수밸브를 잠그세요.



2. 배수캡을 열고 물을 완전히 빼주세요.

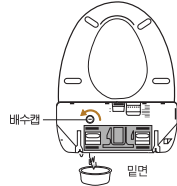

3. 부드러운 스펀지나 천에 중성세제를 묻혀 닦아 주세요.



4. 노즐은 사용하지 않는 칫솔 등을 이용하여 살짝 문질러 닦아주세요.

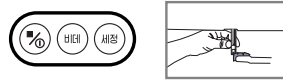

• 염색제 세제나 신나, 벤젠 등을 사용하거나 거친 수세미 등으로 문지르지 마세요.

※ 전기 제품이니 물로 세척하지 마십시오.

1. 본체 전원부의 전원버튼을 약 3초간 눌러 본체의 전원을 꺼 주세요.
 2. 본체 조작부의 세정버튼을 약 3초간 누르면 비데노즐이 앞으로 나옵니다.
 3. 칫솔등으로 노즐과 그 주위를 닦아 주세요.
 4. 체 조작부의 세정버튼을 약 3초간 누르면 비데노즐이 들어가고 세정노즐이 앞으로 나옵니다.
 5. 칫솔등으로 노즐과 그 주위를 닦아 주세요.
 6. 본체 조작부의 세정버튼을 약 3초간 누르면 세정노즐이 들어갑니다.
 7. 전원버튼을 약 3초간 누르면 본체에 전원이 들어 옵니다.
- *주의사항 : 노즐청소시 무리하게 당기거나 강제로 밀어넣지 마세요. 파손 및 고장의 원인이 됩니다. 노즐청소 중간에 본체 전원을 약 3초간 눌러서 본체에 전원이 들어와도 노즐이 들어가지 않으니 반드시 노즐이 들어간후 본체 전원을 약 3초간 누르세요.

시트커버 분리방법

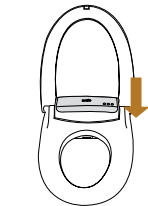

1. 시트커버를 내리세요.

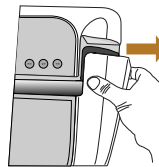

2. 그림과같이 오른쪽을 누르면서 화살표방향으로 당기면서 위로 들어올려 빼냅니다.

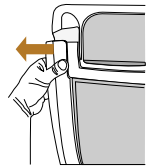

3. 시트커버를 화살표 방향으로 빼서 시트커버의 왼쪽을 본체로부터 빼냅니다.

4. 시트커버, 본체의 때를 닦습니다.

- * 조립시에는 분리방법의 역순으로 조립하세요.
- * 시트커버를 분리하여 놓고 사용하지 마십시오. (오른쪽에 돌출된 부분이 있으므로 시트커버를 빼고 사용시 상해의 위험이 있습니다)



제품 보관은 이렇게 하세요.

장시간 사용하지 않을 경우 - 물빼기

1. 콘센트에서 전원플러그를 빼주세요.

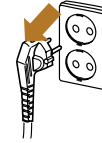

2. 급수밸브를 잠그세요.

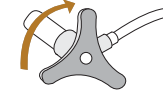

3. 배수캡을 열고 물을 완전히 빼주세요.

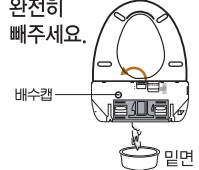

겨울철 동결방지를 위하여

1. 전원플러그가 콘센트에 제대로 꽂혀 있는지 확인하세요.

2. 리모콘의 온수버튼을 눌러 온도를 설정하세요.

• 온수탱크의 보온효과로 동결을 방지할 수 있습니다.

3. 화장실 내를 난방할 수 없을 때에는 연결관을 헝겊으로 싸주거나 보온재로 보온해주세요.

교환부품

필터 | 정수필터의 수명은 약6개월이나 사용조건에 따라 달라집니다. 필터 막힘으로 제품불량이 발생할 수 있으니 필터의 교체주기를 반드시 지켜 주시기 바랍니다.

1. 전원플러그를 콘센트에서 뺀 후 중간밸브를 잠근다.



2. 다 쓴 필터를 T형 밸브에서 제거한 후 구입한 필터를 T형 밸브에 끼웁니다.

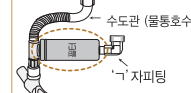

※ 필터 방향에 주의하세요.

3. 중간밸브를 조금 열어 약 1~2분정도 필터를 통수를 시킨 후 중간 밸브를 다시 잠급니다.

※ 통수중 흐르는 물에 바닥이나 몸이 젖을수 있으니 주의하세요.

4. 다 쓴 필터에서 '자' 피팅을 공구를 이용하여 뺀 후 구입한 필터에 '자' 피팅을 끼웁니다.

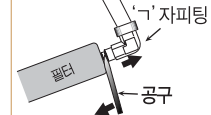

5. 중간밸브를 연결한 후 전원플러그를 콘센트에 꽂아주세요.



※ 연결부위에 물이 새는지 확인하세요.



고장? 이런 경우는 어떻게 조치하면 되나요?

- 고장수리를 의뢰하시기 전에 아래사항을 확인해 보시고 그래도 이상이 있을 때에는 고객상담센터로 연락해 주십시오.
- 해당기기는 전파 혼신 가능성이 있으므로 인명안전과 관련된 서비스는 할 수 없습니다.

증 상	확 인 사 항	조 치 사 항
● 전혀 작동이 되지 않아요?	▶ 전원 플러그가 빠진것은 아닌가요? ▶ 정전이 된것은 아닌가요?	▶ 전원 플러그를 연결해주세요.
● 물이 나오지 않아요?	▶ 수도밸브가 열려있는지 확인하세요. ▶ 노즐이 이물질로 막혀 있는것은 아닌가요? ▶ 수압세기가 너무 약하게 조절된 것은 아닌지 표시등으로 확인 하세요. ▶ 필터가 막혀있는 것은 아닌가요? ▶ 수압이 너무 낮은 것은 아닌가요?	▶ 설치직후에는 약1~2분정도 지나야 물이 채워지고 물이 나옵니다. ▶ 노즐세척을 합니다. ▶ 수압세기를 강하게 조절합니다. ▶ 서비스센터로 연락 바랍니다. ▶ 98 kPa 이상의 수압에서 정상 작동합니다.
● 물이 약하게 나와요?	▶ 수압의 세기가 약하게 조절된 것은 아닌지 표시등으로 확인하세요. ▶ 노즐이 이물질로 막혀있는 것은 아닌가요? ▶ 필터가 막혀있는 것은 아닌가요?	▶ 사용중인 다른 수도꼭지를 잠겨 물이 충분히 나오게 하세요. ▶ 수압세기를 강하게 조절합니다. ▶ 서비스센터로 연락 바랍니다.
● 온수가 따뜻하지 않아요?	▶ 온수 온도 조절 버튼을 'off' 상태로 맞춰놓은 것은 아닌가요?	▶ 온수 온도 조절 버튼을 조절하세요.
● 물이 밖으로 자꾸만 새요?	▶ 급수호스연결 부분에 물이 새는지 확인하세요. ▶ 각 연결부품을 특히 고무패킹이 빠지지 않았는지 확인하세요.	▶ 급수호스연결 부분을 다시 조여주세요. ▶ 배수캡을 잘 끼워 주세요.
● 온풍 및 시트가 따뜻하지 않아요?	▶ 건조 또는 시트의 온도조절 버튼을 'off' 상태로 맞춰 놓은건 아닌가요?	▶ 건조 또는 시트의 온도조절버튼을 1단이상 상태로 맞춰주세요. ▶ 버튼을 눌러서 온도의 단계를 맞춰주세요.
● 정지중에도 물이 나와요?	▶ 세정 후 노즐 사이로 물이 잠시 나오는가요?	▶ 세정전후 노즐사이로 물이 나오는 것은 노즐을 세척하는 것으로 고장이 아닙니다.
● 작동중 "탁 탁" 소음이 납니다.	▶ 세정중에는 밸브 작동음이 날 수 있습니다.	▶ 고장이 아니니 안심하시고 사용하세요. ▶ 호스를 고정하여 주세요.
● 리모콘의 표시가 잘 보이지 않아요?	▶ 건전지가 소모되어 있지 않습니까?	▶ 리모콘의 소모 표시를 확인하시고 건전지를 교환하여 주세요.
● 앉았을때 리모콘을 눌러도 작동이 되지않아요?	▶ 시트에 앉아있는 위치가 너무 앞쪽에 앉아 있지 않습니까?	▶ 착좌위치를 확인 해 주세요. ▶ 약간 앞뒤로 이동하여 주세요.
● 사용후 노즐이 다 들어가지 않고 나와있어요?	▶ 전원플러그가 빠진것은 아닌가요? ▶ 정전이 된것은 아닌가요?	▶ 전원 플러그를 뽑다가 약10초 후 다시 연결해주세요.
● 리모콘을 누르면 "땡땡" 하는 장음소리가 나오?	▶ 물통에 물이 채워졌나요? ▶ 착좌 감지가 안된것은 아닌가요?	▶ 설치직후 약1~2분정도 지나야 물이 채워지고 물이 나옵니다. ▶ 착좌가 감지할 수있도록 약간 앞이나 뒤로 이동하여 주세요.

* 일부 삼파장 램프에서 리모콘이 작동하지 않을시에는 서비스센터로 연락 바랍니다.

제품보증서

자동세정건조식변기
(가정용)
품질보증기간 1년
무류보증기간 6년

서비스에 대하여

저희 동양매직에서는 품목별 소비자 분쟁해결 기준(공정거래위원회 고지 2009-1호)에 따라 아래와 같이 제품에 대한 보증을 실시합니다. 서비스 요청시 매직서비스(주) 또는 지정된 협력사에서 서비스를 합니다.

판매자 상호 및 연락처	(☎)
구입일 (판매자 구입일)	년 월 일

- 일반 제품을 영업용도로 전환하여 사용할 경우의 보증기간은 반으로 단축 적용됩니다. (영업장, 합숙시설, 공공장소 등)
- 품질보증기간은 제품 구입일자 부터 기산하며, 구입일을 확인할 수 없을 때는 제품제조일 또는 수입통관일로부터 3개월이 경과한 날부터 품질보증기간을 기산합니다.

● 소비자 분쟁해결 기준

소비자 피해 유형	품질보증기간 이내	품질보증기간 이후
• 구입 후 10일 이내에 중요한 수리를 요할 때	제품교환 또는 구입가 환급	해당 없음
• 구입 후 1개월 이내에 중요한 수리를 요할 때	제품교환 또는 무상수리	해당 없음
• 제품 구입시 운송과정 및 제품설치 중 발생한 피해	제품교환	해당 없음
• 교환된 제품이 1개월 이내에 중요한 수리를 요하는 고장발생	구입가 환급	해당 없음
• 교환 불가일시	구입가 환급	해당 없음
• 동일하자로 2회까지 고장 발생시	무상수리	유상수리
• 동일하자로 3회까지 고장 발생시	제품교환 또는 구입가 환급	유상수리
• 서로 다른 하자로 5회까지 고장 발생시	제품교환 또는 구입가 환급	유상수리
• 소비자가 수리 의뢰한 제품을 사립기업 분할한 경우		정액 감가상각 금액에 10%를 가산하여 환급
• 부품보증기간 이내 수리용 부품을 보유하고 있지 않아 수리가 불가능한 경우	제품교환 또는 구입가 환급	정액 감가상각 후 환급
• 수리용 부품은 있으나 수리가 불가능한 경우	제품교환 또는 구입가 환급	정액 감가상각 후 환급

● 소비자의 고의, 과실로 인한 고장인 경우

소비자 피해 유형	품질보증기간 이내	품질보증기간 이후
• 수리가 불가능한 경우	유상수리에 해당하는 금액정수 후 제품교환	유상수리 금액정수 후 감가상각 적용 제품교환
• 수리가 가능한 경우	유상수리	유상수리

● 무상서비스

- 품질 보증기간 이내에 정상적인 사용상태에서 발생한 고장 또는 결함.
- 당사에서 인정한 설치/서비스 기사가 수리한 후 2개월이내에 동일부위 재고장 발생시.

* 고장이 아닌 경우 서비스를 요청하면 요금이 청구되므로 서비스 신청전 사용설명서를 참고해 주십시오.
* 이 보증서는 대한민국에서만 사용되며 다시 발행하지 않으므로 사용설명서와 함께 잘 보관해 주십시오

유상서비스

고장이 아닌 경우

(가구세척, 조정, 사용설명, 설치 등 제품교장이 아닌 경우)

- 사용설명 및 분해하지 않고 간단한 조정시
- 인더넷, 인데나, 유선신호 등 외부환경 문제시
- 배송된 제품 초기 설치 및 판매점에서 부실하게 설치해 주어 재설치 시
- 제품의 이동, 이사 등으로 인한 설치 변경시
- 제품 내부 먼지 세척 및 이물 제거시
- 타사 제품(소프트 웨어 포함)으로 인한 고장 및 고장 설명시
- 구입시 고객요구로 설치한 후 재설치시
- 고객의 필요에 따른 서비스 요청시 (해당제품)
- (가스제품 열량변경, 제품청소 등)

소비자 과실로 고장인 경우

- 소비자의 취급 부주의 및 잘못된 수리로 고장 발생시
- 가스종류, 가스압, 전기용량을 틀리게 사용하여 고장이 발생한 경우 (해당제품)
- 외부 충격이나 떨어뜨림 등에 의한 고장, 손상 발생시
- 당사에서 미지정된 소모품, 용선품 사용으로 고장 발생시
- 당사에서 인정하지 않은 사람이 설치 또는 서비스를 실시하여 고장 발생시
- 사용설명서 내에 "주의사항" 을 지키지 않아 고장 발생시

그 밖의 경우

- 천재지변(낙뢰, 화재, 연해, 수해 등에 의한 고장 발생시
- 소모성 부품의 수명이 다한 경우 (소모성 부품은 별도 표기)
- 기본 설치 조건 외 추가설치시 유상 청구
- 전시품 구입시 외관품 수리는 유상 청구

동양매직
www.magic.co.kr