

Magic

온수세정기 Bidet

BID-5000A
BID-5100A
BID-5200A
BID-5300A
BID-5900A

한국서비스품질
우수기업
Excellent
Service
Quality

서비스도 매직이 최고입니다.

1577-7784

www.magic.co.kr

사후봉사가 우수한 기업에 대한 품질을 국가기관인 산업자원부
기술표준원이 보증하는 인증마크입니다.

- 척적고객상담센터에서는 고객서비스의 일환으로 고객께서
구입·사용중인 제품중에서 소모품인 식기세척기 세제, 린스
/공기청정기 필터/정수기필터/비데필터/ 연수기 재생용액등을
통신판매 하고 있습니다.

안전한 사용을 위한 주의사항

제품을 보다 안전하게 사용하기 위해 꼭 읽어 주십시오

• 안전한 사용을 위한 주의사항	2~5p
• 제품규격/모델별기능표입니다.	6p
• 제품 특징입니다.	7p
• 각부의 명칭과 설치부속품을 알아볼까요?	8p
• 본체 조작부의 명칭입니다.	9p
• 제품 사용전 준비사항입니다.	10p
• 제품 사용방법을 알아볼까요?	11~13p
• 제품의 설치방법을 알아볼까요?	14~15p
• 제품 청소방법입니다.	16p
• 제품 보관은 이렇게 하세요.	17p
• 고장? 이런 경우는 어떻게 조치하면 되나요?	18p

※ 비데 설치시 화장실 전원이 없는 경우

고객님의 안전을 위하여 동양매직 설치기사 및 서비스 기사는
전기공사를 하지 않습니다.
만약 전원공사가 필요한 경우에는 전문업자 및 유자격자에게
의뢰하여 주시기 바랍니다.

- 사용전에 "안전한 사용을 위한 주의 사항"을 반드시 읽어 보시고
정확하게 사용하여 주십시오.
- 읽어 보신 후 누구나 언제라도 볼 수 있는 장소에 보관하여 주십시오.
- 본 제품은 국내(대한민국)용입니다.
전원·전압이 다른 국외에서는 사용할 수 없습니다.

*외관은 품질의 향상을 위하여 예고없이 변경될 수 있습니다.



안전한 사용을 위한 주의사항

• 다음 지시되어 있는 사항들은 제품을 안전하고 정확하게 사용하여 예상치 못한 위험이나 손해를 예방하기 위한 것이므로 반드시 지켜주시기 바랍니다.
 • 안전과 관련된 주의사항은 잘못 사용하면 예상되는 위험과 손해의 크기정도 그리고 위험발생의 긴급정도에 따라서 다음과 같이 구분하고 있습니다.

- 경고** 지시사항을 위반할 경우 심각한 상해나 사망이 발생할 가능성이 있는 경우
- 주의** 지시사항을 위반할 경우 경미한 상해나 제품손상이 발생할 가능성이 있는 경우
- 이 그림기호는 위험을 끼칠 우려가 있는 사항과 조작에 대하여 주의를 환기시키기 위한 기호입니다.**
- 이 그림기호는 해서는 안되는 금지표시 기호입니다.**
- 이 그림기호는 반드시 지켜야 하는 지킴표시 기호입니다.**

경고

전원코드를 무리하게 잡아당기지 마세요.
 • 코드가 상처나면 감전 및 화재의 원인이 됩니다.

샤워나 청소시 물이 닿지 않도록 주의하세요.
 • 습기는 감전이나 화재의 원인이 됩니다.
 • 만일 내부에 이물질이나 물이 들어 간 경우에는 플러그를 빼고 서비스센터에 연락주세요.

교류 220V외에는 사용하지 마세요.
 • 고장 및 파손의 원인이 됩니다.

플러그를 뺄 때는 반드시 손에 물기가 없는 상태에서 플러그를 잡고 빼주세요.
 • 젖은손으로 플러그를 뺄으면 감전의 원인이 됩니다.

본체와 시트, 본체와의 시트커버는 분리시키지 마세요.
 • 내부에 높은 전압이 있어 감전의 원인이 됩니다.
 • 내부의 점검, 정비, 수리는 서비스센터에 의뢰하세요.

온풍구에 이물질을 넣거나 막지 마세요.
 • 화재나 화상의 원인이 됩니다.



안전한 사용을 위한 주의사항

경고

이상한 냄새나 소리가 나는 등의 이상상태가 발생하면 플러그를 빼주세요.
 • 감전 및 화재의 원인이 됩니다.
 • 서비스센터에 연락주세요.

손상된 전원 플러그나 코드, 헐거운 콘센트는 사용하지 마세요.
 • 감전 및 화재의 원인이 됩니다.
 • 전원코드 파손시 구입처 및 서비스센터에 문의하여 교환하십시오.

여행 등의 장시간 사용하지 않을 경우에는 전원 플러그를 뽑아 주시고 급수밸브를 잠근후 물을 빼주세요.
 • 화재 등에 의한 재산상의 피해를 볼 수 있습니다.

급수 연결부에서 물이 샅때에는 급수 밸브를 잠그고 서비스를 의뢰하세요.
 • 감전, 화재의 원인이 됩니다.

청소나 외부수질을 할 경우에는 전원코드를 빼고 하세요
 • 감전의 원인이 됩니다.







어린이, 노약자, 신체 부자유자, 피부가 민감하신분 또는 세정부위(항문등)에 질환이 있는분 등은 수압세기, 온수온도, 건조온도를 낮게 사용하거나 주변사람의 도움을 얻어 조절하여 사용하세요.
 • 높은 온도에 맞추면 온도감각이 없어 저온화상을 입을 우려가 있습니다.
 • 비데 수압이 높을 경우, 항문 출혈이나 괄약근 약화 등의 위험이 있을 수 있습니다.
 저온화상 : 낮은온도에서도 장시간 접촉하였을 경우 자각증상이 없어 입는 화상을 말합니다.

제품은 반드시 냉수 배관에 연결하십시오.
 • 화재 및 필터 손상의 원인이 됩니다.

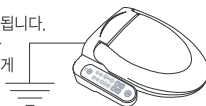
제품을 고장난 상태에서 사용하지 마세요.
 • 화재, 감전의 원인이 됩니다.
 • 바로 플러그를 콘센트에서 빼고 서비스센터에 연락해 주세요.

⚠️ 안전한 사용을 위한 주의사항

⚠️ 경고

<p>! 접지는 반드시 해주세요.</p> <ul style="list-style-type: none"> 고장 및 감전의 원인이 됩니다. 접지 및 기타전기공사가 필요한 곳은 전문업자에게 의뢰해 주십시오. 	<p>! 제품표면에 습기로 인해 표면에 물방울이 생기거나 물이 튀지 않도록 해주십시오. 또한 욕실 등 습기가 많은 곳에서 사용할 경우에는 환기가 잘 되도록 환기팬을 설치해 주십시오.</p> <ul style="list-style-type: none"> 감전이나 화재의 원인이 됩니다. 
<p>! 한 콘센트에 여러개의 플러그를 꽂아 사용하지 마세요.</p> <ul style="list-style-type: none"> 발열 및 발화의 원인이 됩니다. 	<p>! 어린이 기능은 감지기능(착좌센서)이 해제 되어있습니다.</p> <ul style="list-style-type: none"> 어린이가 조작하거나 장난을 하지 않도록 하여 주시기 바랍니다. 비데가 작동하여 물이 분사 됩니다. (물이 분사 됨으로 바닥이나 실내 등이 미끄러워 다칠 수 있습니다.) 
<p>! 제품을 절대로 분해하거나 수리, 개조하지 마세요.</p> <ul style="list-style-type: none"> 감전 및 화재의 원인이 됩니다. 	<p>! 타고있는 담배와 다른 타는 물질을 가까이 하거나 번기에 버리지 마세요.</p> <ul style="list-style-type: none"> 화재나 제품 손상의 원인이 됩니다. 

⚠️ 주의

<p>! 시트커버를 무리하게 닫지 마세요.</p> <ul style="list-style-type: none"> 고장 및 파손의 원인이 됩니다. 	<p>! 시트커버를 밟고 올라서거나 무거운 물건을 올려 놓지 마세요.</p> <ul style="list-style-type: none"> 고장 및 파손의 원인이 됩니다. 
<p>! 시트커버에 무리하게 기대지 마세요.</p> <ul style="list-style-type: none"> 고장 및 파손의 원인이 됩니다. 	<p>! 급수 호스나 연결 호스를 무리하게 잡아 당기지 마세요.</p> <ul style="list-style-type: none"> 누수나 고장 및 파손의 원인이 됩니다. 

⚠️ 안전한 사용을 위한 주의사항

⚠️ 주의

<p>! 본 제품은 화장실 전용제품으로서 사용설명서에 기재한 이외의 용도 (본 제품에 의도하지 않는 비정상적인 목적의 사용)로 사용하지 마세요.</p> <ul style="list-style-type: none"> 화재 및 감전, 고장, 파손의 원인이 됩니다. 	<p>! 장기간 사용하지 않을 때는 원수 밸브를 잠궜주십시오.</p> <ul style="list-style-type: none"> 재산상의 피해를 볼수 있습니다. 
<p>! 장기간 사용하지 않을 경우에는 초기 2~3회정도 세정이나 비데를 동작한 후 사용하십시오.</p> <ul style="list-style-type: none"> 위생 및 청결을 하기 위함입니다. 	<p>! 제품 위에 화병, 컵, 화장품, 약품과 물 등이 들어 있는 용기 또는 작은 금속물을 올려 놓지 마세요.</p> <ul style="list-style-type: none"> 화재 및 감전의 위험이 있습니다. 
<p>! 공업용수나 중수도를 사용하지 마세요.</p> <ul style="list-style-type: none"> 피부 손상이나 피부병의 원인이 됩니다. 	<p>! 노즐이나 온풍배출구에 소변이 묻지 않도록 하세요.</p> <ul style="list-style-type: none"> 냄새 및 고장의 원인이 됩니다. 
<p>! 동결 예방 하세요.</p> <ul style="list-style-type: none"> 동결되면 배관이나 본체가 파손되어 물이 설수가 있습니다. 동결 될 수 있는 환경에는 설치하지 않아 주십시오. 	<p>! 제품설치시 설치부품은 동양매직 순정품을 사용하십시오.</p> <ul style="list-style-type: none"> 누수 및 제품 파손의 원인이 됩니다. 
<p>! 폐가전 제품 및 정수 필터 처리시 지정된 처리 절차에 의해 폐기하십시오.</p> <ul style="list-style-type: none"> 환경 오염, 상해의 원인이 됩니다. 	<p>! 필터 교환시 동양매직 순정품을 사용하십시오.</p> <ul style="list-style-type: none"> 누수 및 제품 파손의 원인이 됩니다.
<p>! 동양매직 설치기사 및 서비스기사는 전기공사를 하지 않습니다.</p> <ul style="list-style-type: none"> 전기공사는 전문업자에게 의뢰하여 주십시오. 	<p>! 전원을 화장실내 형광등과 직접 연결하지 마세요.</p> <ul style="list-style-type: none"> 형광등이 깜빡거릴 수 있습니다.



제품규격/모델별 기능표입니다.

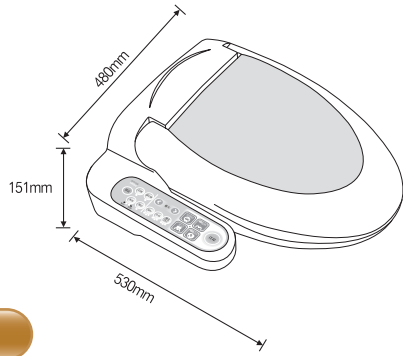

모델별 기능표

제품	기능	항문 세정	비데 세정	어린이 기능	무브 기능	노즐 위치 조절	온수 온도 조절	수조 온도 조절	수조 압 조절	난방 시트	소프트 시트	선프 크리닝	노즐 소	온풍 건조	건조 온도 조절	소프트 시트	착좌 센서	음이온	절전 기능	리듬 마사지 기능	탈취	좌욕	아로마	기포 선택	와이드 기능	
BID-5000A		○	○	○	○	○	○	○	○	○	○	○	○	○	○	○	○	○	○	○	○	○	○	○	○	○
BID-5100A		○	○	○	○	○	○	○	○	○	○	○	○	○	○	○	○	○	○	○	○	○	○	○	○	○
BID-5200A		○	○	○	○	○	○	○	○	○	○	○	○	○	○	○	○	○	○	○	○	○	○	○	○	○
BID-5300A		○	○	○	○	○	○	○	○	○	○	○	○	○	○	○	○	○	○	○	○	○	○	○	○	○
BID-5900A		○	○	○	○	○	○	○	○	○	○	○	○	○	○	○	○	○	○	○	○	○	○	○	○	○

모델명		BID-5000A/5100A/5200A/5300A/5900A	
정격전압		220 V (ac) 60 Hz	
소비전력		1440 W	
전원코드		1.5 M 이상	
사용급수압		49kPa~686.5kPa	
급수방식		펌프급수방식	
급수조절		슬레노이드 밸브조절	
제품크기 (mm)		로480×세로530×높이151	
제품중량 (kg)		약 6.3Kg	
리듬	세정	토수각 55 도, 무브, 위치조절	
	비데	토수각 55 도, 무브, 위치조절	
온수세정장치	수압조절	항문세정, 비데세정 각 3단계	
	온수조절	4단계 조절	
	노즐위치조절	10단계 조절	
	히터소비전력	1400 W	
탱크용량 (ℓ)		1ℓ	
난방시트	온도조절	4단계 조절	
	히터소비전력	40 W	
	소프트시트	소프트 작용	
온풍건조	건조온도조절	4단계 조절	
	히터소비전력	220 W	
온풍건조	탈취 FAN	활성탄 탈취 촉매방식 (BID-5100A)	
	탈취 방식	부착	
오조작방지 기능		인체감지 착좌센서(BID-5100A/5200A/5900A)	
설치부속품	급수연결부	호스1개, "ㄱ"자 피팅1개, T형 밸브1개, 고무패킹1개	
	설치부	고정볼트2개, 고정너트2개, 고정패킹2개	
별매품		필터1개, 탈취필터1개(BID-5100A), 아로마방향제1개(BID-5100A/5200A) 정수필터1개(BID-5300A/5900A), 요오드 살균정수필터1개(BID-5000A/5100A/5200A)	



제품특징 입니다.

※동양매직 자동온수 세정기는 이런점이 좋습니다.

- 1. 연속온수 시스템**
 - 온수사용도중 온도변화 없이 연속사용이 가능합니다.
 - 소형탱크 및 기어펌프를 사용하여 저수압지역에서도 사용이 가능합니다.
- 2. 기포세정**
 - 항문/비데 사용시 다량의 공기 혼합으로 부드러움과 세척력을 향상시켰습니다.
- 3. 항문/ 비데 세정시 무브기능**
 - 항문/비데 세정시 노즐이 전후로 움직여보다 깨끗이 세정하실 수 있습니다.
- 4. 여성을 위한 트윈노즐과 부드러운 마사지 기능**
 - 세정노즐과 비데 노즐이 분리 되어있어 위생적이며, 부드러운 기포세정으로 강·약의 마사지를 느낄 수 있습니다.
- 5. 노즐자동세척**
 - 노즐자동세척기능 채용으로 항상 노즐을 청결하게 유지 할 수 있습니다.
 - ※노즐 자동세척기능은 노즐작동전에 자동으로 노즐을 세척해 주는 기능입니다.
- 6. 조용하고 청결한 온풍건조기능**
 - 세정후 따뜻하고 청결한 바람으로 젖은 부위를 건조 합니다.
- 7. 어린이 기능**
 - 어린이 자동 비데기능으로 어린이도 편하게 이용하실 수 있습니다.
- 8.아로마기능(BID-5100A/5200A)**
 - 친환경적인 방향제를 채용하여 항상 향기로운 화장실을 유지시켜 줍니다.
- 9.음이온 발생(BID-5000A/5200A)**
 - 음이온이 발생되어 화장실의 안좋은 냄새를 제거합니다.
- 10.절전기능**
 - 온수및 변좌온도가 설정된 온도로 내려가 전기사용량을 줄여줍니다.
- 11.사용자 감지기능(어린이 기능 제외)**
 - 시트에 사용자가 앉아 인체가 감지되면 동작하므로 오작동의 우려가 없습니다.
 - 사용자가 사용중에 일어나거나 인체가 감지되지 않으면 작동이 멈춥니다.
- 12.와이드기능(BID-5300A/5900A)**
 - 항문/비데 세정시 무브기능보다 넓은 면적을 세정하실 수 있습니다.



각부의 명칭과 설치부속품을 알아볼까요?

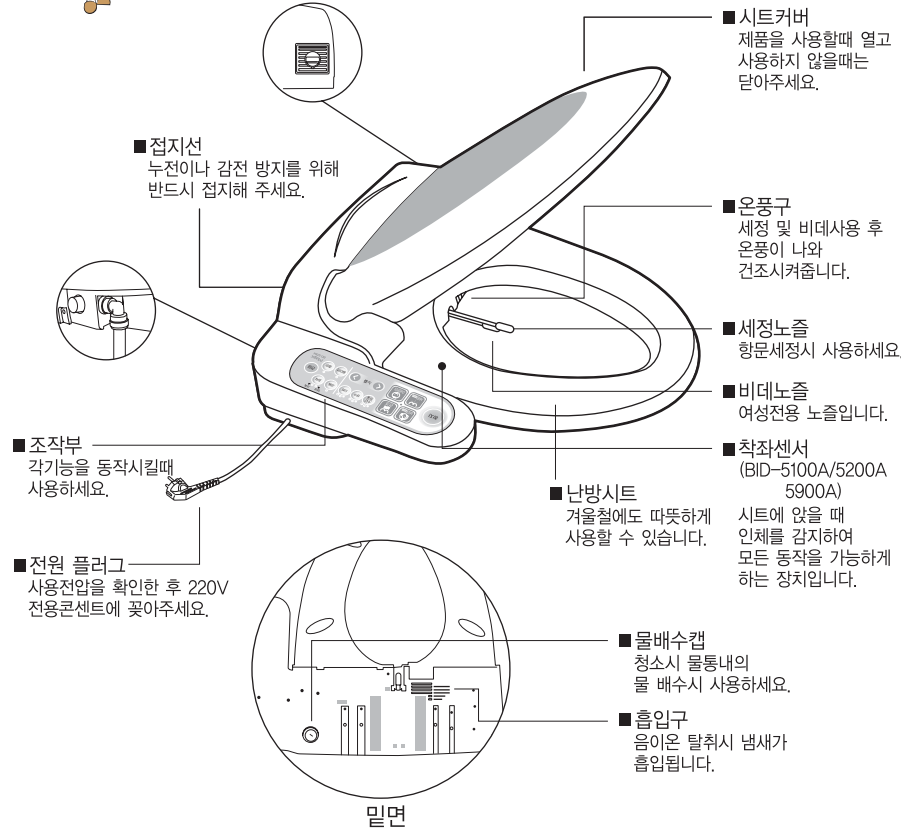

밀면

설치부속품

고정볼트 2개 	고무패킹 2개 	고정너트 2개 	“ㄱ” 자 피팅 1개
T형 밸브 1개 	고무패킹 1개 	급수호스(튜빙선) 1개 	



본체 조작부의 명칭입니다.

조작부의 명칭

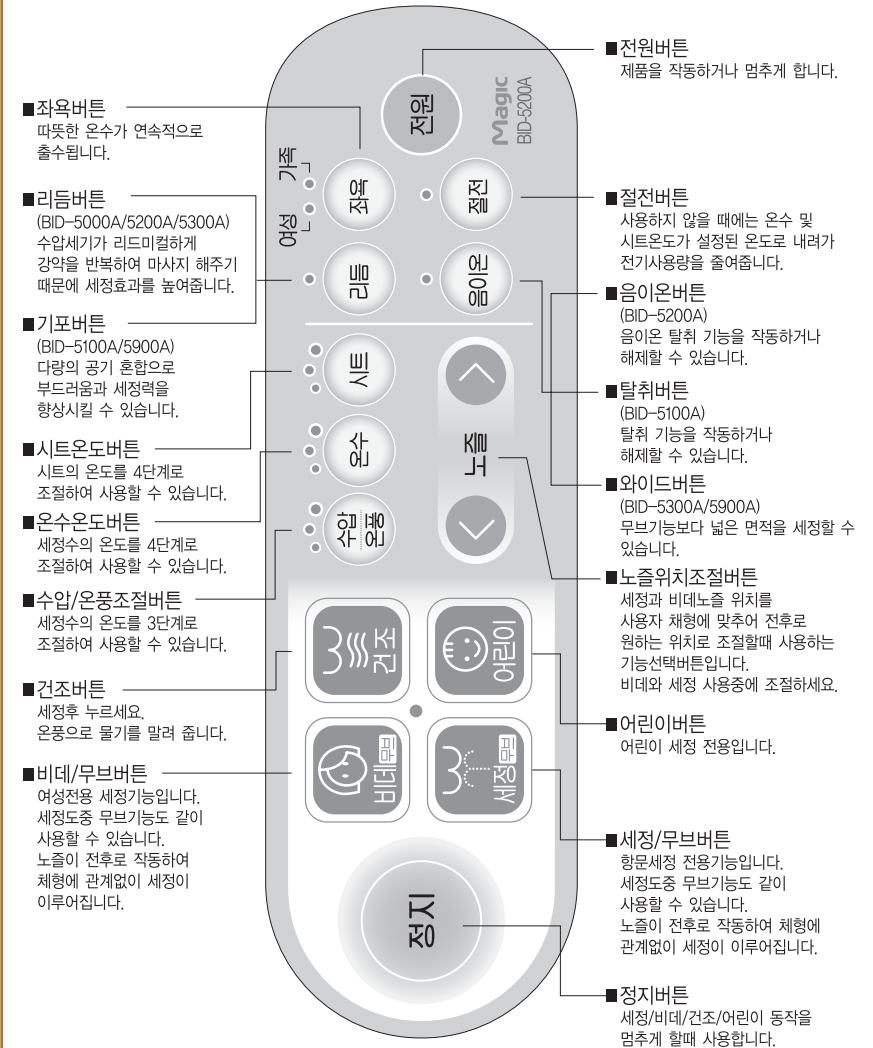



제품 사용전 준비사항입니다.

전원연결 → 동작확인 → 기본설정

준비사항

1 전압을 확인한 후 220V 전용 콘센트에 전원코드를 꽂으세요.

- 조작부의 전원 버튼을 누르면 램프에 불이 들어옵니다.
- 접지단자가 부착된 콘센트를 사용하세요.

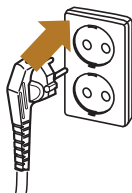

2 시트 커버를 열고 전원버튼을 누르세요.

- 약1~2분 후 물탱크에 물이 채워집니다.
- 물이 채워진 상태에서는 착좌센서가 동작해야만 기능조작을 할 수 있습니다.(시트에 착좌센서 내장 BID-5000A/5100A/5200A/5900A)
※착좌센서란 시트에 앉을때 인체를 감지하여 모든 동작을 가능하게 하는 장치입니다.(어린이 가능 제외)



3 조작부에서 온수, 시트의 온도를 설정하세요.

온수 - 온수 온도조절 버튼을 눌러 온수온도를 설정하세요.

- 초기 설정 후 약 2~3분 후에 따뜻해 집니다.
- 온수 온도조절 버튼을 누를때마다 약>중>강>OFF 순으로 선택됩니다.
- 최초 전원 연결시는 "중" 으로 설정되어 있습니다.



시트 - 시트 버튼을 눌러 시트온도를 설정하세요.

- 초기 설정 후 약 4~5분 후에 따뜻해 집니다.
- 시트 버튼을 누를때마다 약>중>강>OFF 순으로 선택됩니다.
- 최초 전원 연결시는 "OFF" 으로 설정되어 있습니다.



수압/온풍 - 수압/온풍 버튼을 눌러 세기를 설정하세요.

- 수압/온풍 조절 버튼을 누를때마다 약>중>강 순으로 선택됩니다.
- 최초 전원 연결시는 "OFF" 으로 설정되어 있습니다.



제품 사용방법을 알아보까요?

세정 → 무브 → 리듬 → 건조 → 정지

항문세정

1 시트에 앉은 상태에서 '세정/무브' 버튼을 누르세요.

1
세
정

- '세정' 동작램프가 켜지고 세정수가 분사됩니다.
- 약 1분간 동작합니다.
- ※노즐 위치 조절 버튼을 눌러 노즐위치를 맞추어 주세요.
- ※수압/온풍 조절 버튼을 눌러 세정수 수압 세기를 맞추어 주세요.



2 '세정/무브' 버튼을 한번더 누르세요.

2
무
브

- 노즐이 전후로 움직이면서 세정수가 분사됩니다.
- 세정기능이 동작되는 동안 계속 동작 됩니다.



3 '리듬' 버튼을 누르세요.

3
리
듬

- 수압세기가 리드미컬하게 강 · 약을 반복하며 마사지해주기 때문에 세정효과를 높여줍니다.
- 세정기능이 동작하는 동안 계속 동작 됩니다.



4 '건조' 버튼을 누르세요.

4
건
조

- 건조동작전에 물기를 가볍게 닦으신후 사용하시면 빠르게 건조하실수 있습니다.
- 약 3분간 지속됩니다.
- ※수압/온풍 조절 버튼을 눌러 온풍 온도를 맞추어 주세요.



5 '정지' 버튼을 누르세요.

5
정
지

- '정지' 버튼을 누르면 동작이 정지 됩니다.





제품 사용방법을 알아보까요?

비데 → 무브 → 리듬 → 건조 → 정지

여성세정(비데세정)

1 비데

시트에 앉은 상태에서 '비데/무브' 버튼을 누르세요.

- '비데' 동작램프가 켜지고 세정수가 분사됩니다.
- 약 1분간 동작합니다.
- ※노즐 위치 조절 버튼을 눌러 노즐위치를 맞추어 주세요.
- ※수압/온풍 조절 버튼을 눌러 세정수 수압 세기를 맞추어 주세요.



2 무브

'비데/무브' 버튼을 한번더 누르세요.

- 노즐이 전후로 움직이면서 세정수가 분사됩니다.
- 세정기능이 동작되는 동안 계속 동작 됩니다.



3 리듬

'리듬' 버튼을 누르세요.

- 수압세기가 리드미컬하게 강약을 반복하며 마사지해주기 때문에 세정효과를 높여줍니다.
- 세정기능이 동작하는 동안 계속 동작 됩니다.



4 건조

'건조' 버튼을 누르세요.

- 건조동작전에 물기를 가볍게 닦으신후 사용하시면 빠르게 건조하실수 있습니다.
- 약 3분간 지속됩니다.
- ※수압/온풍 조절 버튼을 눌러 온풍 온도를 맞추어 주세요.



5 정지

'정지' 버튼을 누르세요.

- '정지' 버튼을 누르면 동작이 정지 됩니다.



제품 사용방법을 알아보까요?

부가기능

어린이기능

시트에 앉은 상태에서 '어린이' 버튼을 누르세요.

- 어린이 전용기능으로 노즐위치가 최대한 나오며, 수압, 온수온도, 온풍온도 등이 어린이에게 적합하게 고정되어 있습니다
- 약 40초간 동작합니다.
- 세정이 끝난후 자동으로 약 1분간 '건조' 기능이 동작한 후 정지됩니다.
- 어린이 기능은 착좌센서에 사용자 감지가 되지 않아도 작동됩니다.

좌욕

'좌욕' 버튼을 누르세요.

- 약 40도의 세정수가 세정/비데노즐을 통하여 분사됩니다.
- 버튼을 한번씩 누를 때마다 여성(비데)/가족(세정)으로 설정됩니다.
- 약 3분간 지속됩니다.

절전

'절전' 버튼을 누르세요.

- 사용하지 않을때에는 온수 및 시트온도가 설정된 온도로 내려가 전기사용량을 줄여줍니다.
- 버튼을 누르면 절전 표시램프가 점등됩니다.
- ※외출시, 취침시에 사용해 주세요.

음이온

'음이온' 버튼을 누르세요.(BID-5000A/5200A)

- 버튼을 누르면 음이온이 발생되어 변기내의 악취를 제거합니다.
- 약 3분간 지속됩니다.

와이드

'와이드' 버튼을 누르세요.(BID-5300A/5900A)

- 무브기능보다 넓은면적을 세정 할 수 있습니다.
- 세정 또는 비데 사용중에 사용합니다.
- 세정 또는 비데가 동작하는 동안 계속 동작합니다.
- 와이드 버튼을 한번 더 누르면 해제가 됩니다.

교환부품

필터 | 정수필터의 수명은 약6개월이나 사용조건에 따라 달라집니다. 필터 막힘으로 제품불량이 발생할 수 있으니 필터의 교체주기를 반드시 지켜 주시기 바랍니다.

- | | | |
|---------------|------------------------------|----------------------|
| 1. 중간밸브를 잠근다. | 2. 다 쓴 필터를 제거하고 구입한 필터를 끼운다. | 3. 약 1~2분정도 통수를 시킨다. |
|---------------|------------------------------|----------------------|



탈취필터/ 방향제 | 탈취필터의 수명은 약5년, 방향제는 약3개월이나 사용조건에 따라 달라질 수 있습니다. (방향제는 당사 서비스지정점이나 방향제 취급점에서 구입 사용하실 수 있습니다.)

- | | | |
|-------------------------------------|--|------------------------------|
| 1. 제품 오른쪽면 옆면에 있는 탈취케이스를 잡아 당겨 빼세요. | 2. 구입하신 방향제를 일정한 크기로 접어 방향제 홀에 넣고 탈취필터는 탈취필터 홀에 완전히 삽입해 주세요. | 3. 탈취케이스를 원래대로 완전히 장착하여 주세요. |
|-------------------------------------|--|------------------------------|

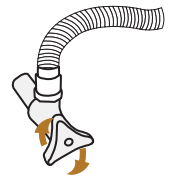
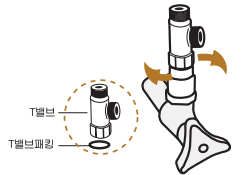

제품의 설치방법을 알아보까요?

설치방법

- 1 먼저 기존 시트를 분리하세요.
시트의 고정너트를 풀고 기존의 시트와 시트커버를 떼어 내세요.
 - 떼어낸 시트와 시트커버는 잘 보관해 두세요.
- 2 수도관의 중간밸브를 잠그고 기존의 수도관(물통호스)을 분리하세요.

- 3 기존 수도관에 T형 밸브를 연결하세요
 - T형 밸브에 패킹누락을 확인하세요.
- 4 수도관(물통호스)으로 변기물통과 T형 밸브를 연결하세요.

- 5 필터의 출수측에 "ㄱ"자 모양의 피팅을 끼우십시오.
T형 밸브에 필터 입수측을 연결하세요.

주의 사항

1. 온수세정기에 물이 달지않도록 주의하세요.
2. 콘센트는 접지된 콘센트를 사요하고 접지가 안된 콘센트를 사용할때는 반드시 외부접지를 하셔야 합니다. 외부접지는 화장실 수도관에 연결하세요. 플라스틱 등의 부도체 재질은 접지효과가 없습니다.

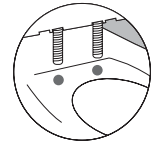
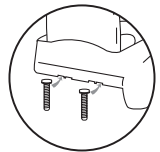
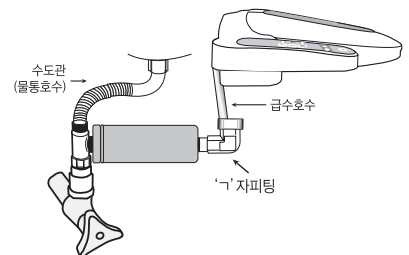
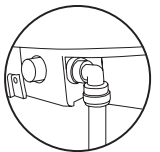
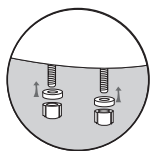

제품 설치방법을 알아보까요?

- 6 제품 바닥면의 안쪽 홈에 고정볼트를 밀어 끼우세요.
 - 변기 종류에 따라 폭이 다를 수 있으므로 알맞은 위치에 맞추어 끼우세요.
- 7 고정볼트를 끼운 제품을 변기의 홈에 맞추어 올려 놓으세요.

- 8 급수호수를 "ㄱ"자 모양의 피팅에 연결하세요.

- 9 호스를 제품에 연결하고 급수밸브를 열어 물이 새는지 확인하세요.
 - 원터치 체결방식이므로 고정너플이 '딱'하는 소리가 날때까지 완전히 밀어 넣으세요
- 10 고무패킹을 끼우고 고정너트로 완전세계 고정하세요.
 - 변기의 크기에 맞도록 전후방향으로 움직이면서 맞춘 후 고정하세요.

3. 설치후 급수 연결구에 물이 새는지 확인하세요.
4. 겨울철 화장실의 온도가 영하로 내려가는 곳에 설치할 경우 급수 연결관에 보온장치를 하세요.



제품 청소방법 입니다.

제품청소방법

1. 급수밸브를 잠그세요.

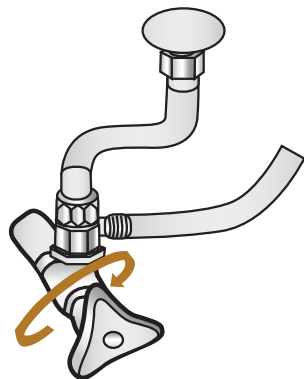

2. 배수캡을 열고 물을 완전히 빼주세요.

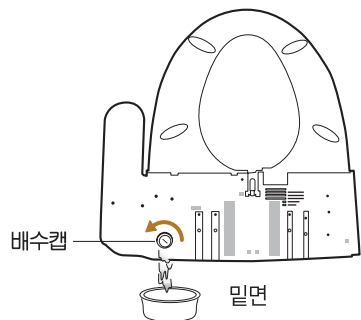

3. 부드러운 스폰지나 천에 중성세제를 묻혀 닦아 주세요.

• 염산계 세제나 신나, 벤젠 등을 사용하거나 거친 수세미 등으로 문지르지 마세요.



4. 노즐은 못 쓰는 솔 등을 이용하여 살짝 문질러 닦아주세요.

• 노즐구멍이 손상되지 않도록 주의하세요.
• 먼저 정지버튼을 눌러주세요.
• 시트커버와 시트를 위로 올려주세요.
• 세정 또는 비데노즐 끝 부분을 당긴 다음 청소해 주세요.

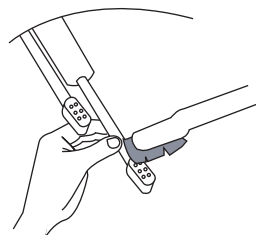

※전기 제품이오니 물로 세척하지 마십시오.



제품 보관은 이렇게 하세요.

장시간 사용하지 않을 경우 - 물빼기

1. 콘센트에서 전원플러그를 빼주세요.

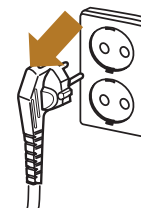

2. 급수밸브를 잠그세요.

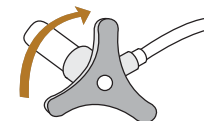

3. 배수캡을 열고 물을 완전히 빼주세요.

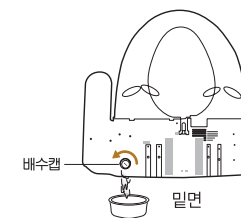

겨울철 동결방지를 위하여

1. 전원플러그가 콘센트에 제대로 꽂혀 있는지 확인하세요.

2. 본체조작부의 온수버튼을 눌러 온도를 설정하세요.

• 온수탱크의 보온효과로 동결을 방지할수 있습니다.

3. 화장실내를 난방할 수 없 때에는 연결관을 형궤로 싸주거나 보온재로 보온해주세요.



고장? 이런 경우는 어떻게 조치하면 되나요?

• 고장수리를 의뢰하시기 전에 아래사항을 확인해 보시고 그래도 이상이 있을 때에는
최적고객상담센터로 연락해 주십시오.

증상	확인사항	조치사항
● 전혀 작동이 되지 않아요?	▶ 전원 플러그가 빠진것은 아닌가요? ▶ 정전이 된것은 아닌가요?	▶ 전원 플러그를 연결해주세요.
● 물이 나오지 않아요?	▶ 수도밸브가 열려있는지 확인하세요. ▶ 노즐이 이물질로 막혀 있는것은 아닌가요? ▶ 수압세기가 너무 약하게 조절된 것은 아닌지 표시등으로 확인 하세요. ▶ 필터가 막혀있는 것은 아닌가요? ▶ 수압이 너무 낮은 것은 아닌가요?	▶ 설치직후에는 약1~2분정도 지나야 물이 채워지고 물이 나옵니다. ▶ 노즐세척을 합니다. ▶ 수압세기를 강하게 조절합니다. ▶ 서비스센터로 연락 바랍니다. ▶ 49kPa 이상의 수압에서 정상 작동합니다.
● 물이 약하게 나와요?	▶ 수압의 세기가 약하게 조절된 것은 아닌지 표시등으로 확인하세요. ▶ 노즐이 이물질로 막혀있는 것은 아닌가요? ▶ 필터가 막혀있는 것은 아닌가요?	▶ 사용중인 다른 수도꼭지를 잠귀 물이 충분히 나오게 하세요. ▶ 수압세기를 강하게 조절합니다. ▶ 서비스센터로 연락 바랍니다.
● 온수가 따뜻하지 않아요?	▶ 온수 온도 조절 버튼을 'off' 상태로 맞춰놓은 것은 아닌가요?	▶ 온수 온도 조절 버튼을 조절하세요.
● 물이 밖으로 자꾸만 새요?	▶ 급수호스연결 부분에 물이 새는지 확인하세요. ▶ 각 연결부품을 특히 고무패킹이 빠지지 않았는지 확인하세요.	▶ 급수호스연결 부분을 다시 조여주세요. ▶ 배수캡을 잘 끼워 주세요.
● 온풍 및 시트가 따뜻하지 않아요?	▶ 건조 또는 시트의 온도조절 버튼을 'off' 상태로 맞춰 놓은건 아닌가요?	▶ 건조 또는 시트의 온도조절버튼을 1단이상 상태로 맞춰주세요. ▶ 버튼을 눌러서 온도의 단계를 맞춰주세요.
● 정지중에도 물이 나와요?	▶ 세정 후 노즐 사이로 물이 잠시 나오는가요?	▶ 세정전후 노즐사이로 물이 나오는 것은 노즐을 세척하는 것으로 고장이 아닙니다.

품질보증서

제품명	자동세정건조식변기 (온수 세정기)	모델명	BID-5000A BID-5300A BID-5100A BID-5900A BID-5200A
제조번호		구입일자	
구입처		고객성명	
주소	전화		

- 본 제품은 소비자원 소비자 피해보상규정에 따라 고객의 정당한 피해를 보상해 드립니다.
- 당사의 서비스를 원할 경우, 고객상담실로 연락주시기 바랍니다.
- 가정용이 아닌 영업용도(영업활동, 비정상적인 사용환경 등)로 사용되는 경우 보증기간이 반으로 단축됩니다.
- 본 증서는 국내에서만 유효합니다.

●무상수리 서비스

구분	소비자 피해 유형	보상 내역	
		보증기간 이내	보증기간 이후
정상적인 사용상태에서 자연 발생한 성능, 기능상의 하자 발생시	구입후 10일 이내에 중요한 수리를 요할 때	제품교환 또는 구입가 환불	해당없음
	구입후 1개월 이내에 중요한 수리를 요할 때	제품교환 또는 무상수리	
	교환된 제품이 1개월 이내에 중요한 수리를 요하는 고장발생	구입가 환불	
	교환 불가능시		유상수리
	제품 구입시 운송과정 및 제품설치 중 발생한 피해	제품교환	
	보증기간 이내에 하자 발생시	무상수리	
	동일하자로 4회째 고장 발생시		
	여러 부위 수리후 5회째 고장 발생시		정액 감가상각 금액에 10% 가산
	수리 불가능시	제품교환 또는 구입가 환불	
	수리용 부품을 보유하고 있지 않아 수리 불가능한 경우		
소비자가 수리 의뢰한 제품을 사업자가 분실한 경우			
소비자의 고의, 과실에 의한 고장 발생시	수리가 가능한 경우	유상수리	
	수리용 부품을 보유하고 있지 않아 수리가 불가능한 경우	유상수리에 해당하는 금액 징수 후 제품교환	

●유상수리 서비스

- 천재지변(화재, 염해, 가스, 지진, 풍수해 등) 및 사용환경에 의해 고장이 발생한 경우	유상수리	유상수리
- 사용전원의 이상 및 접속기기의 불량으로 인한 고장이 발생한 경우		
- 당사 서비스센터의 기사나 사람이 수리 또는 개조하여 고장이 발생한 경우		
- 사용상 정상 마모되는 소모성 부품을 교환하는 경우		
- 기타 제품자체의 하자가 아닌 외부원인으로 인한 경우		
- 고객의 요구에 의한 제품의 이동, 이사 등으로 인한 재설치 할 경우		

제품별 품질보증기간 및 부품보유기간

제품	품질보증기간	부품보유기간
자동세정건조식변기 (온수 세정기)	1년 (가정용에 한함)	5년

동양매직