

# Magic

## 온수세정기 Bidet

BID-5150L

한국서비스품질  
우수기업  
Excellent  
Service  
Quality

서비스도 매직이 최고입니다.

1577-7784

www.magic.co.kr

사후봉사가 우수한 기업에 대한 품질을 국가에서 보증하는  
인증마크입니다.

- 고객상담센터에서는 고객서비스의 일환으로 고객께서  
구입·사용중인 제품중에서 소모품인 식기세척기 세제, 린스  
/공기청정기 필터/정수기필터/비데필터/ 연수기 재생용액등을  
통신판매 하고 있습니다.

### 안전한 사용을 위한 주의사항

제품을 보다 안전하게 사용하기 위해 꼭 읽어 주십시오

• 안전한 사용을 위한 주의사항	2~5p
• 제품규격입니다.	6p
• 제품특징입니다.	7p
• 각부의 명칭과 설치부속품을 알아볼까요?	8p
• 본체 조작부의 명칭입니다.	9p
• 제품 사용전 준비사항입니다.	10p
• 제품 사용방법을 알아볼까요?	11~13p
• 제품의 설치방법을 알아볼까요?	14~15p
• 제품 청소방법입니다.	16p
• 제품 보관은 이렇게 하세요.	17p
• 고장? 이런 경우는 어떻게 조치하면 되나요?	18p

#### ※ 비데 설치시 화장실 전원이 없는 경우

고객님의 안전을 위하여 동양매직 설치기사 및 서비스 기사는  
전기공사를 하지 않습니다.  
만약 전원공사가 필요한 경우에는 전문업자 및 유자격자에게  
의뢰하여 주시기 바랍니다.

- 사용전에 "안전한 사용을 위한 주의 사항"을 반드시 읽어 보시고  
정확하게 사용하여 주십시오.
- 읽어 보신 후 누구나 언제라도 볼 수 있는 장소에 보관하여 주십시오.
- 본 제품은 국내(대한민국)용입니다.  
전원·전압이 다른 국외에서는 사용할 수 없습니다.

\*외관은 품질의 향상을 위하여 예고없이 변경될 수 있습니다.



## 안전한 사용을 위한 주의사항

• 다음 지시되어 있는 사항들은 제품을 안전하고 정확하게 사용하여 예상치 못한 위험이나 손해를 예방하기 위한 것이므로 반드시 지켜주시기 바랍니다.  
 • 안전과 관련된 주의사항은 잘못사용하면 예상되는 위험과 손해의 크기정도 그리고 위험발생의 긴급정도에 따라서 다음과 같이 구분하고 있습니다.

- 경고** 지시사항을 위반할 경우 심각한 상해나 사망이 발생할 가능성이 있는 경우
- 주의** 지시사항을 위반할 경우 경미한 상해나 제품손상이 발생할 가능성이 있는 경우
- 이** 그림기호는 위험을 끼칠 우려가 있는 사항과 조작에 대하여 주의를 환기시키기 위한 기호입니다.
- 금지** 이 그림기호는 해서는 안되는 금지표시 기호입니다.
- 반드시** 이 그림기호는 반드시 지켜야 하는 지킴표시 기호입니다.

※ 이사 및 재설치 등의 설치시에는 허용수압, 설치조건에 따라 기본비용외 추가비용이 발생할 수 있습니다. 이 제품은 물을 사용하여 검사하므로, 제품 내부에 소량의 물기가 남아 있을 수 있습니다.

## 경고

**전원코드를 무리하게 잡아당기지 마세요.**

- 코드가 상치나면 감전 및 화재의 원인이 됩니다.

**샤워나 청소시 물이 닿지 않도록 주의하세요.**

- 습기는 감전이나 화재의 원인이 됩니다.
- 만일 내부에 이물질이나 물이 들어 간 경우에는 플러그를 빼고 서비스센터에 연락주세요.

**콘센트는 220V 10A이상의 단독 콘센트를 이용하세요.**

- 고장 및 파손의 원인이 됩니다.

**플러그를 뺄 때는 반드시 손에 물기가 없는 상태에서 플러그를 잡고 빼주세요.**

- 젖은손으로 플러그를 뺄려면 감전의 원인이 됩니다.

**본체와 시트, 본체와의 시트커버는 분리시키지 마세요.**

- 내부에 높은 전압이 있어 감전의 원인이 됩니다.
- 내부의 점검, 정비, 수리는 서비스센터에 의뢰하세요.

**온풍구에 이물질들을 넣거나 막지 마세요.**

- 화재나 화상의 원인이 됩니다.



## 안전한 사용을 위한 주의사항

### 경고

**이상한 냄새나 소리가 나는 등의 이상상태가 발생하면 플러그를 빼주세요.**

- 감전 및 화재의 원인이 됩니다.
- 서비스센터에 연락주세요.

**손상된 전원 플러그나 코드, 헐거운 콘센트는 사용하지 마세요.**

- 감전 및 화재의 원인이 됩니다.
- 전원코드 파손시 구입처 및 서비스센터에 문의하여 교환하십시오.

**여행 등의 장시간 사용하지 않을 경우에는 전원 플러그를 뽑아 주시고 급수밸브를 잠근후 물을 빼주세요.**

- 화재 등에 의한 재산상의 피해를 볼 수 있습니다.

**급수 연결부에서 물이 샅때에는 급수 밸브를 잠그고 서비스를 의뢰하세요.**

- 감전, 화재의 원인이 됩니다.

**청소나 외부손질을 할 경우에는 전원코드를 빼고 하세요.**

- 감전의 원인이 됩니다.

**어린이, 노약자, 신체 부자유자, 피부가 민감하신분 또는 세정부위(항문등)에 질환이 있는분 등은 수압세기, 온수온도, 건조온도를 낮게 사용하거나 주변사람의 도움을 얻어 조절하여 사용하세요.**

- 높은 온도에 맞추면 온도감각이 없어 저온화상을 입을 우려가 있습니다.
- 비데 수압이 높을 경우, 항문 출혈이나 괄약근 약화 등의 위험이 있을 수 있습니다.

저온화상 : 낮은온도에서도 장시간 접촉하였을 경우 자각증상이 없어 입는 화상을 말합니다.

**제품은 반드시 냉수 배관에 연결하십시오.**

- 화재 및 필터 손상의 원인이 됩니다.

**제품을 고장난 상태에서 사용하지 마세요.**

- 화재, 감전의 원인이 됩니다.
- 바로 플러그를 콘센트에서 빼고 서비스센터에 연락해 주세요.

# ⚠️ 안전한 사용을 위한 주의사항

## ⚠️ 경고



<p><b>!</b> 반드시 접지가 되어있는 콘센트에 연결하세요.</p> <ul style="list-style-type: none"> <li>고장 및 감전의 원인이 됩니다.</li> <li>접지 및 기타전기공사가 필요한 곳은 전문업자에게 의뢰해 주십시오.</li> </ul> 	<p><b>!</b> 제품표면에 습기로 인해 물방울이 생기거나 물이 튀지 않도록 해주십시오. 또한 욕실 등 습기가 많은 곳에서 사용할 경우에는 환기가 잘 되도록 환기팬을 설치해 주십시오.</p> <ul style="list-style-type: none"> <li>감전이나 화재의 원인이 됩니다.</li> </ul> 
<p><b>!</b> 한 콘센트에 여러개의 플러그를 꽂아 사용하지 마세요.</p> <ul style="list-style-type: none"> <li>발열 및 발화의 원인이 됩니다.</li> </ul> 	<p><b>!</b> 어린이 기능은 감지기능(착좌센서)이 해제 되어있습니다.</p> <ul style="list-style-type: none"> <li>어린이가 조작하거나 장난을 하지 않도록 하여 주시기 바랍니다.</li> <li>비데가 작동하여 물이 분사 됩니다. (물이 분사 됨으로 바닥이나 실내 등이 미끄러워 다칠 수 있습니다.)</li> </ul> 
<p><b>!</b> 제품을 절대로 분해하거나 수리, 개조하지 마세요.</p> <ul style="list-style-type: none"> <li>감전 및 화재의 원인이 됩니다.</li> </ul> 	<p><b>!</b> 타고있는 담배와 다른 타는 물질을 가까이 하거나 번기에 버리지 마세요.</p> <ul style="list-style-type: none"> <li>화재나 제품 손상의 원인이 됩니다.</li> </ul> 

## ⚠️ 주의

<p><b>!</b> 시트커버를 무리하게 닫지 마세요.</p> <ul style="list-style-type: none"> <li>고장 및 파손의 원인이 됩니다.</li> </ul> 	<p><b>!</b> 시트커버를 밟고 올라서거나 무거운 물건을 올려 놓지 마세요.</p> <ul style="list-style-type: none"> <li>고장 및 파손의 원인이 됩니다.</li> </ul> 
<p><b>!</b> 시트커버에 무리하게 기대지 마세요.</p> <ul style="list-style-type: none"> <li>고장 및 파손의 원인이 됩니다.</li> </ul> 	<p><b>!</b> 급수 호스나 연결 호스를 무리하게 잡아 당기지 마세요.</p> <ul style="list-style-type: none"> <li>누수나 고장 및 파손의 원인이 됩니다.</li> </ul> 

# ⚠️ 안전한 사용을 위한 주의사항

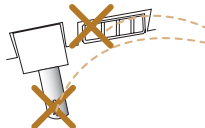
## ⚠️ 주의

<p><b>!</b> 본 제품은 화장실 전용제품으로서 사용설명서에 기재한 이외의 용도 (본 제품에 의도하지 않는 비정상적인 목적의 사용)로 사용하지 마세요.</p> <ul style="list-style-type: none"> <li>화재 및 감전, 고장, 파손의 원인이 됩니다.</li> </ul> 	<p><b>!</b> 장기간 사용하지 않을 때는 원수 밸브를 잠궈주십시오.</p> <ul style="list-style-type: none"> <li>재산상의 피해를 볼수 있습니다.</li> </ul> 
<p><b>!</b> 장기간 사용하지 않을 경우에는 초기 2~3회정도 세정이나 비데를 동작한 후 사용하십시오.</p> <ul style="list-style-type: none"> <li>위생 및 청결을 위협합니다.</li> </ul> 	<p><b>!</b> 제품 위에 화병, 컵, 화장품, 약품과 물 등이 들어 있는 용기 또는 작은 금속물을 올려 놓지 마세요.</p> <ul style="list-style-type: none"> <li>화재 및 감전의 위험이 있습니다.</li> </ul> 
<p><b>!</b> 공업용수나 중수도를 사용하지 마세요.</p> <ul style="list-style-type: none"> <li>파부 손상이나 피부병의 원인이 됩니다.</li> </ul> 	<p><b>!</b> 노즐이나 온풍배출구에 소변이 묻지 않도록 하세요.</p> <ul style="list-style-type: none"> <li>냄새 및 고장의 원인이 됩니다.</li> </ul> 
<p><b>!</b> 동결 예방 하세요.</p> <ul style="list-style-type: none"> <li>동결되면 배관이나 본체가 파손되어 물이 셀수가 있습니다.</li> <li>동결 될 수 있는 환경에는 설치하지 말아 주십시오.</li> </ul> 	<p><b>!</b> 제품설치시 설치부품은 동양매직 순정품을 사용하십시오.</p> <ul style="list-style-type: none"> <li>누수 및 제품 파손의 원인이 됩니다.</li> </ul> 
<p><b>!</b> 폐기전 제품 및 정수 필터 처리시 지정된 처리 절차에 의해 폐기하십시오.</p> <ul style="list-style-type: none"> <li>환경 오염, 상해의 원인이 됩니다.</li> </ul>	<p><b>!</b> 필터 교환시 동양매직 순정품을 사용하십시오.</p> <ul style="list-style-type: none"> <li>누수 및 제품 파손의 원인이 됩니다.</li> </ul>
<p><b>!</b> 동양매직 설치기사 및 서비스기사는 전기공사를 하지 않습니다.</p> <ul style="list-style-type: none"> <li>전기공사는 전문업자에게 의뢰하여 주십시오.</li> </ul>	<p><b>!</b> 전원을 화장실내 형광등과 직접 연결하지 마세요.</p> <ul style="list-style-type: none"> <li>형광등이 깜빡거릴 수 있습니다.</li> </ul>
<p><b>!</b> 시트에 앉지 않은 상태에서, 조작부의 버튼을 누르지 마십시오.</p> <ul style="list-style-type: none"> <li>노즐로부터 온수가 나와 물에 젖거나, 바닥이 젖을 수 있습니다.</li> </ul>	<p><b>!</b> 시트의 앉는 부분에 어린이가 사용할 경우 빠질 수 있으므로 어른과 동행하여 사용하세요.</p>



## 제품규격 입니다.

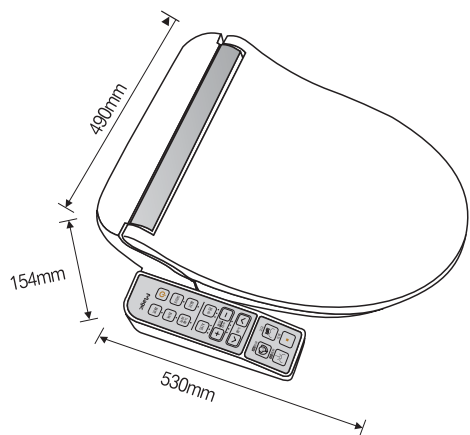

모 델 명		BID-5150L
정 격 전 압		220 V (ac) 60 Hz
소 비 전 력		1470 W
전 원 코 드		1.5 M 이상
사 용 급 수 압		50kPa~735kPa
급 수 방 식		펌프 급수 방식
급 수 조 절		슬레노이드 밸브조절
제 품 크 기 (mm)		가로490×세로530×높이154
제 품 중 량 (kg)		약 5.0Kg
온수세정장치	세 정	토수각 55 도, 무브, 위치조절
	비 데	토수각 55 도, 무브, 위치조절
	수 압 조 절	항문세정, 비데세정 각 4단계
	온 수 조 절	4단계 조절
	노즐위치조절	10단계 조절
	히터소비전력	1400 W
탱 크 용 량 (ℓ)		1ℓ
난 방 시 트	온 도 조 절	4단계 조절
	히터소비전력	40 W
	소프트시트	소프트 작용
온 풍 건 조	건조온도조절	5단계 조절
	히터소비전력	220 W
오 조 작 방 지 기 능		인체감지 착좌센서
설 치 부 속 품	급수연결부	급수호스1개, T형 밸브1개, 고무패킹1개
	설 치 부	본체고정판1개, 고정브라켓2개, 고정볼트2개, 고정너트2개, 고정패킹2개
별 매 품		정수필터1개

• 상기 수압 이외에서는 충분한 성능이 얻어지지 않을 수도 있습니다.



## 제품특징 입니다.

※동양매직 자동온수 세정기는 이런점이 좋습니다.

### 1. 기어펌프 사용

- 기어펌프를 사용하여 저수압지역에서도 사용이 가능합니다.

### 2. 자연기포세정

- 항문 사용시 공기 혼합으로 부드러움과 세척력을 향상시켰습니다.

### 3. 항문/비데 세정시 무브기능

- 항문/비데 세정시 노즐이 전, 후로 움직여 보다 깨끗이 세정하실 수 있습니다.

### 4. 노즐자동세척

- 노즐자동세척 기능 채용으로 항상 노즐을 청결하게 유지 할 수 있습니다.

### 5. 조용하고 청결한 온풍건조기능

- 세정후 따뜻하고 청결한 바람으로 젖은 부위를 건조 합니다.

### 6. 어린이 기능

- 어린이 자동 기능으로 어린이도 편하게 사용할 수 있습니다.

### 7. 절전기능

- 온수및 변좌온도가 설정된 온도로 내려가 전기사용량을 줄여줍니다.

### 8. 사용자 감지기능 (어린이 기능 제외)

- 시트에 사용자가 앉아 인체가 감지되면 동작하므로 오작동의 우려가 없습니다.
- 사용자가 사용중에 일어나거나 인체가 감지되지 않으면 작동이 멈춥니다.
- ※ 욕실 등에 본체를 설치할 경우 환기를 시키지 않으면 입욕시 시트에 묻은 물방울 등을 감지하여 작동하는 경우가 있습니다.

### 9. 시트커버 착탈가능

- 시트커버가 간단하게 착탈되어, 구석의 먼지를 닦아 낼 수 있습니다.

### 10. 쾌변기능

- 강한 물줄기로 세척력을 향상 시켰습니다.



# 각부의 명칭과 설치부속품을 알아볼까요?

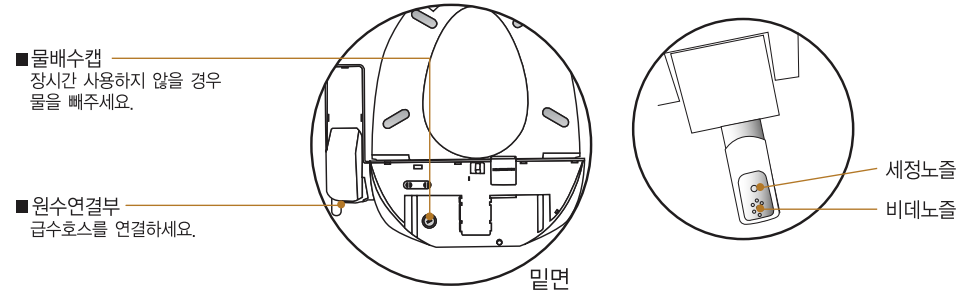
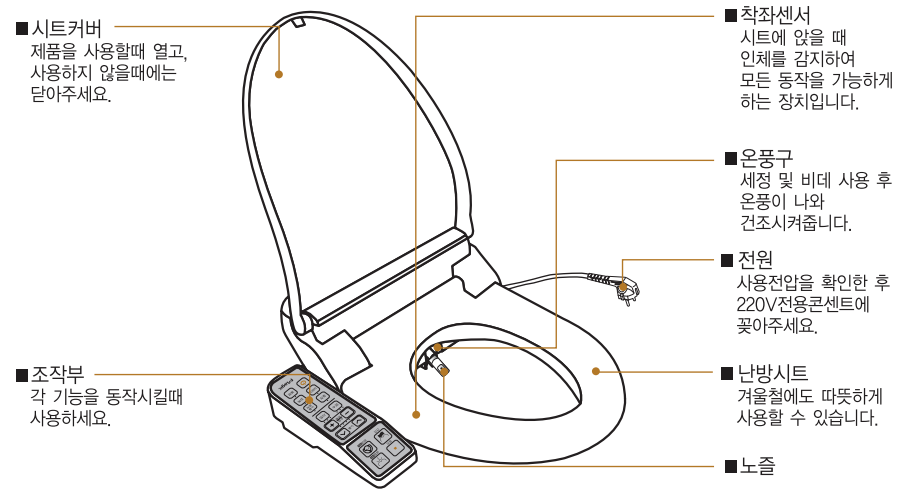

## 설치부속품

고정볼트 2개	고무패킹 2개	고정너트 2개	고정브라켓트 2개
T형 밸브, 패킹	급수호스	본체고정판	



# 본체 조작부의 명칭입니다.

## 조작부의 명칭

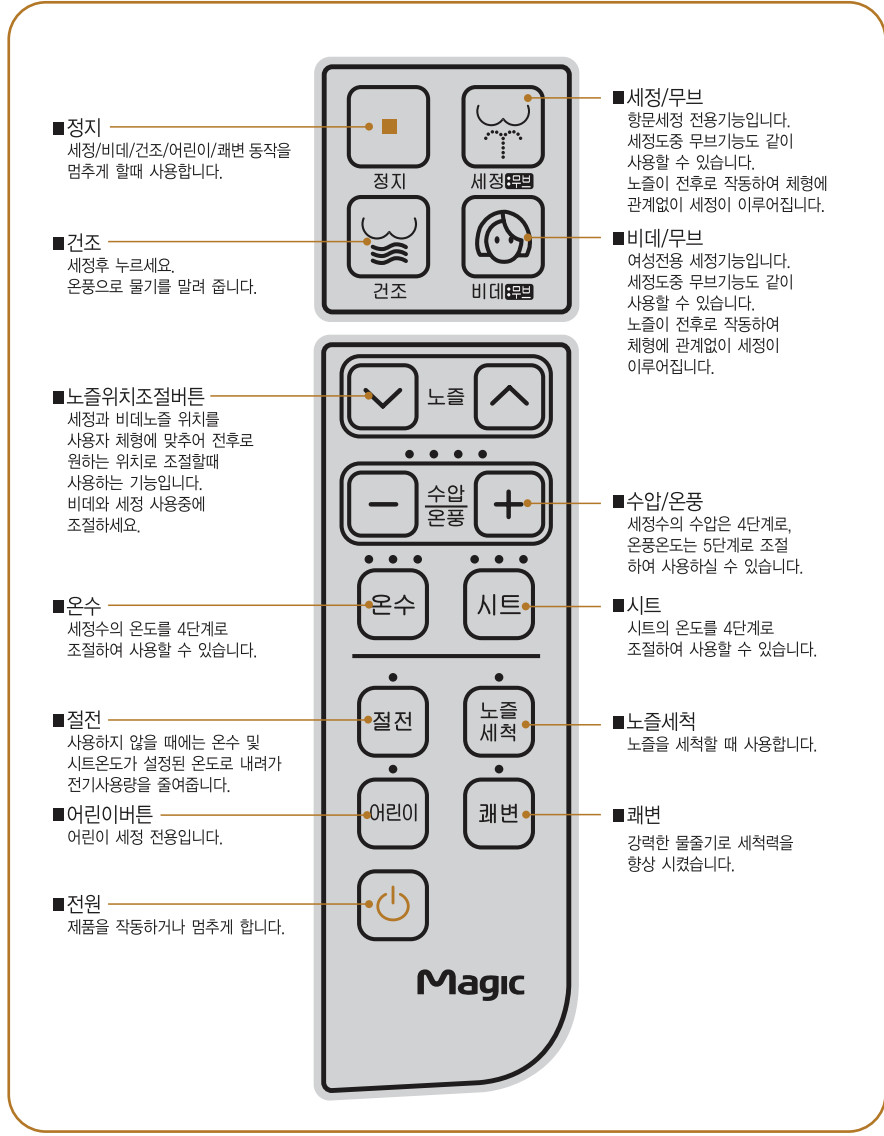



# 제품 사용전 준비사항 입니다.

- 전원연결 → 동작확인 → 기본설정

## 준비사항

**1** 전압을 확인한 후 220V 전용 콘센트에 전원코드를 꽂으세요.

- 조작부의 램프에 불이 들어옵니다.
- 접지단자가 부착된 콘센트를 사용하세요.
- 약1~2분 후 물탱크에 물이 채워집니다. (수압에 따라 달라질 수 있습니다.)

**2** 시트 커버를 열고 앉아 주세요.

- 물이 채워진 상태에서는 착좌센서가 동작해야만 기능조작을 할 수 있습니다.
- ※착좌센서(사용자 감지)란 시트에 앉을때 인체를 감지하여 모든 동작을 가능하게 하는 장치입니다.(어린이 기능 제외)

**3** 조작부에서 온수, 시트의 온도를 설정하세요.

- 온수** - 온수 온도조절 버튼을 눌러 온수온도를 설정하세요.
  - 초기 설정 후 약 2~3분 후에 따뜻해 집니다.
  - 온수 온도조절 버튼을 누를때마다 약>중>강>꺼짐 순으로 선택됩니다.
  - 최초 전원 연결 시에는 "꺼짐" 으로 설정되어 있습니다.
- 시트** - 시트 버튼을 눌러 시트온도를 설정하세요.
  - 초기 설정 후 약 4~5분 후에 따뜻해 집니다.
  - 시트 버튼을 누를때마다 약>중>강>꺼짐 순으로 선택됩니다.
  - 최초 전원 연결시는 "꺼짐" 으로 설정되어 있습니다.
- 수압/온풍** - 수압/온풍 버튼을 눌러 세기를 설정하세요.
  - 수압/온풍 조절 버튼(+, -)을 누를 때마다 표시램프가 변환됩니다.
  - 최초 전원 연결시에는 2단계로 설정되어 있습니다.



# 제품 사용방법을 알아볼까요?

- 세정 → 무브 → 건조 → 정지

## 항문세정

**1** 세정 시트에 앉은 상태에서 '세정/무브' 버튼을 누르세요.

- 약 90초간 세정수가 분사됩니다.
- ※노즐 위치 조절 버튼을 눌러 노즐위치를 맞추어 주세요.
- ※수압/온풍 조절 버튼을 눌러 세정수 수압 세기를 맞추어 주세요.

**2** 무브 '세정/무브' 버튼을 한번더 누르세요.

- 노즐이 전후로 움직이면서 세정수가 분사됩니다.
- 세정기능이 유지되는 동안 계속 동작 됩니다.

**3** 건조 '건조' 버튼을 누르세요.

- 건조동작 전에 물기를 가볍게 닦으신후 사용하시면 빠르게 건조하실수 있습니다.
- 약 3분간 지속됩니다.
- ※수압/온풍 조절 버튼을 눌러 온풍 온도를 맞추어 주세요.

**4** 정지 '정지' 버튼을 누르세요.

- '정지' 버튼을 누르면 동작이 정지 됩니다.



## 제품 사용방법을 알아보까요?

비데 → 무브 → 건조 → 정지

### 여성세정(비데세정)

1 비데

시트에 앉은 상태에서 '비데/무브' 버튼을 누르세요.

- 약 90초간 세정수가 분사됩니다.
- ※노즐 위치 조절 버튼을 눌러 노즐위치를 맞추어 주세요.
- ※수압/온풍 조절 버튼을 눌러 세정수 수압 세기를 맞추어 주세요.



2 무브

'비데/무브' 버튼을 한번더 누르세요.

- 노즐이 전후로 움직이면서 세정수가 분사됩니다.
- 세정기능이 유지되는 동안 계속 동작 됩니다.



3 건조

'건조' 버튼을 누르세요.

- 건조동작 전에 물기를 가볍게 닦으신후 사용하시면 빠르게 건조하실수 있습니다.
- 약 3분간 지속됩니다.
- ※수압/온풍 조절 버튼을 눌러 온풍 온도를 맞추어 주세요.



4 정지

'정지' 버튼을 누르세요.

- '정지' 버튼을 누르면 동작이 정지 됩니다.



## 제품 사용방법을 알아보까요?

### 부가기능

어린이기능

시트에 앉은 상태에서 '어린이' 버튼을 누르세요.

- 어린이 전용기능으로 노즐위치가 최대한 나오며, 수압, 온수온도, 온풍온도 등이 어린이에게 적합하게 고정되어 있습니다.
- 약 1분간 동작됩니다.
- 세정이 끝난후 자동으로 약 1분간 '건조' 기능이 동작한 후 정지됩니다.
- 어린이 기능은 착좌센서에 사용자 감지가 되지 않아도 작동됩니다.

절전

'절전' 버튼을 누르세요.

- 사용하지 않을때에는 온수 및 시트온도가 설정된 온도로 내려가 전기사용량을 줄여줍니다.
- 버튼을 누르면 절전 표시램프가 점등됩니다.
- ※외출시, 취침시에 사용해 주세요.

쾌변

'쾌변' 버튼을 누르세요.

- 쾌변기능은 세정노즐이 동작합니다.
- 일반세정보다 강한 물살로 약30초간 세정하실 수 있습니다.
- 노즐이 전후로 움직이면서 세정수가 분사됩니다.

노즐세척

'노즐세척' 버튼을 누르세요.

- 노즐을 자동으로 세척하여 줍니다.



## 제품의 설치방법을 알아보까요?

### 설치방법

- 먼저 기존 시트를 분리하세요.  
시트의 고정너트를 풀고 기존의 시트와 시트커버를 떼어 내세요.

  - 떼어낸 시트와 시트커버는 잘 보관해 두세요.
- 수도관의 중간밸브를 잠그고 변기 물을 내려 물탱크를 비운 후 기존의 수도관(물통호스)을 분리하세요.

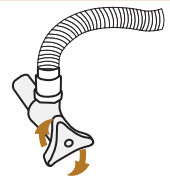
- 기존 수도관에 T형 밸브를 연결하세요.

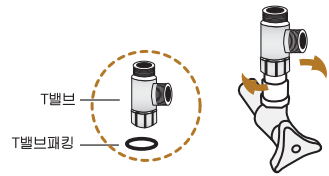
  - T형 밸브에 패킹누락을 확인하세요.
- 수도관(물통호스)으로 변기물통과 T형 밸브를 연결하세요.

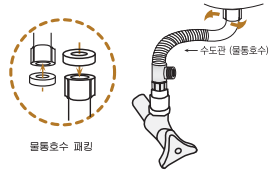
- T형 밸브에 필터 입수측을 연결하세요.  
필터의 출수측에 급수호스를 연결하세요.

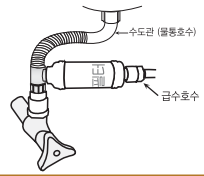
  - ※ 필터 방향에 주의하세요.
  - 필터 및 급수호스의 패킹누락을 확인하세요.

### 주의 사항

1. 온수세정기에 물이 닿지않도록 주의하세요.
2. 콘센트는 접지된 콘센트를 사용하고 접지 및 기타 전기공사가 필요한 곳은 전문업자에게 의뢰해 주십시오.
3. 설치후 급수 연결구에 물이 새는지 확인하세요.



## 제품 설치방법을 알아보까요?

6

변기위에 본체고정판을 놓고 고정브라켓트에 고정볼트를 넣어 본체 고정판에 끼운 후, 고정판이 움직이지 않을 정도로 고정너트를 조여주세요.

- 변기 종류에 따라 폭이 다를 수 있으므로 알맞은 위치에 맞추어 끼우세요.

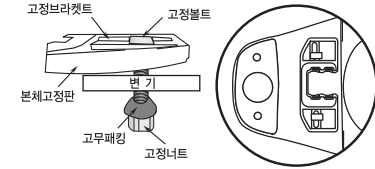

7

본체 바닥면의 안쪽홀에 고정용 판을 맞춰 뒤로 밀어 끼워 주세요.

- 비데 본체가 좌우로 흔들리는지 확인하시고 움직일 경우 고정너트를 다시 한번 조여 주세요.

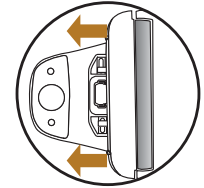

8

급수호수를 본체 급수부에 연결하세요.

- 패킹누락을 확인하세요.

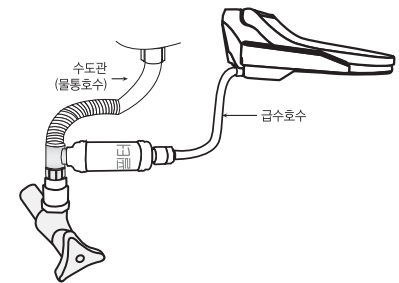

9

중간밸브를 열어 연결부위에서 누수가 없는지 확인합니다.

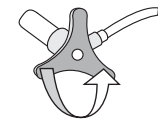

4. 겨울철 화장실의 온도가 영하로 내려가는 곳에 설치할 경우 급수 연결관에 보온장치를 하세요.
5. 제품이 설치되지 않은 상태에서는 절대로 전기를 연결하지 마세요.





## 제품 청소방법 입니다.

### 제품청소방법

1. 급수밸브를 잠그세요.

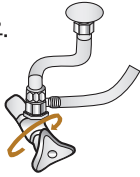

2. 배수캡을 열고 물을 완전히 빼주세요.

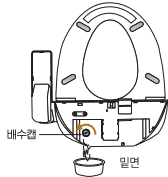

3. 부드러운 스폰지나 천에 중성세제를 묻혀 닦아주세요.

- 염산계 세제나 신나, 벤젠 등을 사용하거나 거친 수세미 등으로 문지르지 마세요.



4. 노즐은 못 쓰는 솔 등을 이용하여 살짝 문질러 닦아주세요.

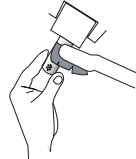

- 조작부의 전원버튼을 눌러 본체의 전원을 꺼주세요.
- 조작부의 정지버튼을 약3초간 누르면 노즐이 앞으로 나옵니다.
- 시트커버와 시트를 위로 올려주세요.
- 칫솔등으로 노즐과 그 주위를 닦아주세요.
- 조작부의 본체 정지버튼을 약3초간 누르면 노즐이 들어갑니다.
- 조작부의 전원버튼을 누르면 본체에 전원이 들어옵니다.

주의사항  
 \* 노즐 청소 시 무리하게 당기거나 강제로 밀어 넣지 마세요. 파손 및 고장의 원인이 됩니다.  
 \* 노즐 청소중간에 조작부의 전원버튼을 눌러 조작부위에 전원이 들어있어도 노즐이 들어가지 않으니 반드시 노즐이 들어간 후 조작부의 전원버튼을 누르세요.  
 \* 노즐구멍이 손상되지 않도록 주의 하세요.

※전기 제품이니오 물로 세척하지 마십시오.

### 시트커버 분리방법

1. 시트커버를 내리세요.

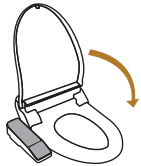

2. 시트커버를 화살표방향으로 빼서 시트커버의 왼쪽을 본체로부터 빼냅니다.



3. 시트커버를 그림과 같이 오른쪽을 누르면서 화살표방향으로 당기면서 위로 들어올려 빼냅니다.

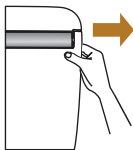

4. 시트커버, 본체의 때를 닦습니다.

- 조립시에는 분리방법의 역순으로 조립하세요.
- 시트커버를 분리하여 놓고 사용하지 마십시오. (상해, 감전 및 화재의 위험이 있습니다.)



## 제품 보관은 이렇게 하세요.

### 장시간 사용하지 않을 경우 - 물빼기

1. 콘센트에서 전원플러그를 빼주세요.

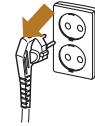

2. 급수밸브를 잠그세요.

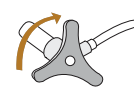

3. 배수캡을 열고 물을 완전히 빼주세요.



4. 급수호스의 물을 뺍니다.

- 본체에 연결되어 있는 급수호스를 빼주세요.
- 물통이 있는 번기는 번기물통의 물이 흘러 내려오니 물을 받을 수 있게 용기를 준비하여 본체에서 분리한 급수호스를 용기에 넣습니다.
- 급수호스내에 압력이 걸려 호스를 뺄때 물이 비산 할수 있으니 주의하시기 바랍니다.

### 겨울철 동결방지를 위하여

1. 전원플러그가 콘센트에 제대로 꽂혀 있는지 확인하세요.

2. 본체조작부의 온수버튼을 눌러 온도를 설정하세요.

- 온수탱크의 보온효과로 동결을 방지할수 있습니다.

3. 화장실내를 난방할 수 없을때에는 연결관을 헹궈서 보온재로 보온해주세요.

### 교환부품

**필터** | 정수필터의 수명은 약6개월이나 사용조건에 따라 달라집니다.  
 필터 막힘으로 제품불량이 발생할 수 있으니 필터의 교체주기를 반드시 지켜 주시기 바랍니다.

1. 전원플러그를 콘센트에서 뺀 후 중간밸브를 잠고 번기의 물을 내려 물탱크를 비운다.



2. T형 밸브에서 다 쓴 필터를 분리한 후 급수호스를 필터에서 분리하세요.

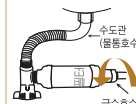

3. T형 밸브에 새로 구입한 필터를 끼웁니다.

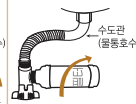

4. 중간밸브를 조금 열어 약 1~2분정도 필터에 통수를 시킨 후 중간밸브를 다시 잠급니다.

- ※ 통수 중 흐르는 물에 바닥이나 몸이 젖을 수 있으니 주의 하십시오.

5. 필터에 급수호스를 연결합니다.



6. 중간밸브를 연결한 후 전원플러그를 콘센트에 꽂아주세요.



- ※ 연결부위에 물이 새는지 확인 하세요.



# 고장? 이런 경우는 어떻게 조치하면 되나요?

• 고장수리를 의뢰하시기 전에 아래사항을 확인해 보시고 그래도 이상이 있을 때에는 고객상담실로 연락해 주십시오.

증 상	확 인 사 항	조 치 사 항
● 전혀 작동이 되지 않아요?	▶ 전원 플러그가 빠진것은 아닌가요? ▶ 정전이 된것은 아닌가요?	▶ 전원 플러그를 연결해주세요.
● 물이 나오지 않아요?	▶ 수도밸브가 열려있는지 확인하세요. ▶ 노즐이 이물질로 막혀 있는것은 아닌가요? ▶ 수입세기가 너무 약하게 조절된 것은 아닌지 표시등으로 확인 하세요. ▶ 필터가 막혀있는 것은 아닌가요? ▶ 수압이 너무 낮은 것은 아닌가요?	▶ 설치직후에는 약1~2분정도 지나야 물이 채워지고 물이 나옵니다. ▶ 노즐세척을 합니다. ▶ 수입세기를 강하게 조절합니다. ▶ 서비스센터로 연락 바랍니다. ▶ 일정수압 이상에서 정상 작동합니다.
● 물이 약하게 나와요?	▶ 수입의 세기가 약하게 조절된 것은 아닌지 표시등으로 확인하세요. ▶ 노즐이 이물질로 막혀있는 것은 아닌가요? ▶ 필터가 막혀있는 것은 아닌가요?	▶ 사용중인 다른 수도꼭지를 잠구 물이 충분히 나오게 하세요. ▶ 수입세기를 강하게 조절합니다. ▶ 고객상담실로 연락 바랍니다.
● 온수가 따뜻하지 않아요?	▶ 온수 온도 조절 버튼을 '꺼짐' 상태로 맞춰놓은 것은 아닌가요?	▶ 온수 온도 조절 버튼을 조절하세요.
● 물이 밖으로 자꾸만 새요?	▶ 급수호스연결 부분에 물이 새는지 확인하세요. ▶ 각 연결부품 특히 고무패킹이 빠지지 않았는지 확인하세요.	▶ 급수호스연결 부분을 다시 조여주세요. ▶ 배수캡을 잘 끼워 주세요.
● 온풍 및 시트가 따뜻하지 않아요?	▶ 건조 또는 시트의 온도조절 버튼을 '꺼짐' 상태로 맞춰 놓은건 아닌가요? ▶ 절전이 설정되어 있나요?	▶ 건조 또는 시트의 온도조절버튼을 1단이상 상태로 맞춰주세요. ▶ 버튼을 눌러서 온도의 단계를 맞춰주세요. ▶ 절전을 해제해 주세요.
● 정지중에도 물이 나와요?	▶ 세정 후 노즐 사이로 물이 잠시 나오는가요?	▶ 세정전후 노즐사이로 물이 나오는 것은 노즐을 세척하는 것으로 고장이 아닙니다.

## 제품보증서

자동세정건조식변기  
(가정용)  
품질보증기간 1년  
무불보유기간 6년

### 서비스에 대하여

저희 동양매직에서는 품목별 소비자 분쟁해결 기준(공정거래위원회 고지 2009-1호)에 따라 아래와 같이 제품에 대한 보증을 실시합니다. 서비스 요청시 매직서비스(주) 또는 지정된 협력사에서 서비스를 합니다.

판매자 상호 및 연락처	(주)
구입일 (판매자 기입란)	년 월 일

- 일반 제품을 영업용도로 전환하여 사용할 경우의 보증기간은 반으로 단축 적용됩니다. (영업장, 합숙시설, 공공장소 등)
- 품질보증기간은 제품 구입일자 부터 기산하며, 구입일을 확인할 수 없을 때는 제품제조일 또는 수입통관일로부터 3개월이 경과한 날부터 품질보증기간을 기산합니다.

### ● 소비자 분쟁해결 기준

소비자 피해 유형	품질보증기간 이내	품질보증기간 이후
• 구입 후 10일 이내에 중요한 수리를 요할 때	제품교환 또는 구입가 환급	해당 없음
• 구입 후 1개월 이내에 중요한 수리를 요할 때	제품교환 또는 무상수리	해당 없음
• 제품 구입시 운송과정 및 제품설치 중 발생한 피해	제품교환	해당 없음
• 교환된 제품이 1개월 이내에 중요한 수리를 요하는 고장발생	구입가 환급	해당 없음
• 교환 불가능시	구입가 환급	해당 없음
• 동일하자로 2회까지 고장 발생시	무상수리	유상수리
• 동일하자로 3회째 고장 발생시	제품교환 또는 구입가 환급	유상수리
• 서로 다른 하자로 5회째 고장 발생시	제품교환 또는 구입가 환급	유상수리
• 소비자가 수리 의뢰한 제품을 사업자가 분실한 경우		정액 감가상각 금액에
• 부품보유기간 이내 수리용 부품을 보유하고 있지 않아 수리가 불가능한 경우	제품교환 또는 구입가 환급	10%를 가산하여 환급
• 수리용 부품은 있으나 수리가 불가능한 경우	제품교환 또는 구입가 환급	정액 감가상각 후 환급

### ● 소비자의 고의, 과실로 인한 고장인 경우

소비자 피해 유형	품질보증기간 이내	품질보증기간 이후
• 수리가 불가능한 경우	유상수리에 해당하는 금액징수 후 제품교환	유상수리 금액징수 후 감가상각 적용 제품교환
• 수리가 가능한 경우	유상수리	유상수리

### ● 무상서비스

- 품질 보증기간 이내에 정상적인 사용상태에서 발생한 고장 또는 결함.
- 당사에서 인정한 설치/서비스 기사가 수리한 후 2개월이내에 동일부위 재고장 발생시.

※ 고장이 아닌 경우 서비스를 요청하면 요금이 청구되므로 서비스 신청전 사용설명서를 참고해 주십시오.  
※ 이 보증서는 대한민국에서만 사용되며 다시 발행하지 않으므로 사용설명서와 함께 잘 보관해 주십시오.

### 고장이 아닌 경우

(기구세척, 조정, 사용설명, 설치 등 제품고장이 아닌 경우)

- 사용설명 및 분해하지 않고 간단한 조정시
- 인더민, 인데나, 유선신호 등 외부환경 문제시
- 배송된 제품 초기 설치 및 판매점에서 부실하게 설치해 주어 발생할 시
- 제품의 이동, 이사 등으로 인한 설치 변경시
- 제품 내부 먼지 세척 및 이물 제거시
- 타사 제품(소프트 웨어 프로그램)으로 인한 고장 및 고장 설명시
- 구입시 고객오류로 설치한 후 발생할 시
- 고객의 필요에 따른 서비스 요청시 (해당제품)
- (가스제품 열량변경, 제품청소 등)

### 소비자 과실로 고장인 경우

- 소비자의 취급 부주의 및 잘못된 수리로 고장 발생시
- 가스종류, 가스압, 전기용량을 틀리게 사용하여 고장이 발생한 경우 (해당제품)
- 외부 충격이나 떨어뜨림 등에 의한 고장, 손상 발생시
- 당사에서 미지정된 소모품, 음산품 사용으로 고장 발생시
- 당사에서 인정하지 않은 사람이 설치 또는 서비스를 실시하여 고장 발생시
- 사용설명서 내에 '주의사항' 을 지키지 않아 고장 발생시

### 그 밖의 경우

- 천재지변(내리, 화재, 열해, 수해 등에 의한 고장 발생시)
- 소모성 부품의 수명이 다한 경우 (소모성 부품은 별도 표기)
- 기존 설치 조건 외 추가설치시 유상 청구
- 전시품 구입시 외관물 수리는 유상 청구

동양매직(주)  
www.magic.co.kr