

Magic

온수세정기 Bidet

BID-5110L

한국서비스품질
우수기업
Excellent
Service
Quality

서비스도 매직이 최고입니다.

1577-7784

www.magic.co.kr

사후봉사가 우수한 기업에 대한 품질을 국가에서 보증하는
인증마크입니다.

- 고객상담센터에서는 고객서비스의 일환으로 고객께서
구입 • 사용중인 제품중에서 소모품인 식기세척기 세제, 린스
/공기청정기 필터/정수기필터/비데필터/ 연수기 재생용액등을
동시판매 하고 있습니다.

안전한 사용을 위한 주의사항

제품을 보다 안전하게 사용하기 위해 꼭 읽어 주십시오

- 안전한 사용을 위한 주의사항 2~5p
- 제품규격입니다. 6p
- 제품특징입니다. 7p
- 각부의 명칭과 설치부속품을 알아볼까요? 8p
- 본체 조작부의 명칭입니다. 9p
- 제품 사용전 준비사항입니다. 10p
- 제품 사용방법을 알아볼까요? 11~13p
- 제품의 설치방법을 알아볼까요? 14~15p
- 제품 청소방법입니다. 16p
- 제품 보관은 이렇게 하세요. 17p
- 고장? 이런 경우는 어떻게 조치하면 되나요? 18p

※ 비데 설치시 화장실 전원이 없는 경우

고객님의 안전을 위하여 동양매직 설치기사 및 서비스 기사는
전기공사를 하지 않습니다.
만약 전원공사가 필요한 경우에는 전문업자 및 유자격자에게
의뢰하여 주시기 바랍니다.

- 사용전에 "안전한 사용을 위한 주의 사항"을 반드시 읽어 보시고
정확하게 사용하여 주십시오.
- 읽어 보신 후 누구나 언제라도 볼 수 있는 장소에 보관하여 주십시오.
- 본 제품은 국내(대한민국)용입니다.
전원 · 전압이 다른 국외에서는 사용할 수 없습니다.

*외관은 품질의 향상을 위하여 예고없이 변경될 수 있습니다.

⚠️ 안전한 사용을 위한 주의사항

• 다음 지시되어 있는 사항들은 제품을 안전하고 정확하게 사용하여 예상치 못한 위험이나 손해를 예방하기 위한 것이므로 반드시 지켜주시기 바랍니다.
 • 안전과 관련된 주의사항은 잘못사용하면 예상되는 위험과 손해의 크기정도 그리고 위험발생의 긴급정도에 따라서 다음과 같이 구분하고 있습니다.

- ⚠️ 경고** 지시사항을 위반할 경우 심각한 상해나 사망이 발생할 가능성이 있는 경우
 - ⚠️ 주의** 지시사항을 위반할 경우 경미한 상해나 제품손상이 발생할 가능성이 있는 경우
 - ⚠️** 이 그림기호는 위험을 끼칠 우려가 있는 사항과 조작에 대하여 주의를 환기시키기 위한 기호입니다.
 - ⊘** 이 그림기호는 해서는 안되는 금지표시 기호입니다.
 - !** 이 그림기호는 반드시 지켜야 하는 지킴표시 기호입니다.
- ※ 이사 및 재설치 등의 설치시에는 허용수압, 설치조건에 따라 기본비용외 추가비용이 발생할 수 있습니다. 이 제품은 물을 사용하여 검사하므로, 제품 내부에 소량의 물기가 남아 있을 수 있습니다.

⚠️ 안전한 사용을 위한 주의사항

⚠️ 경고

- !** 이상한 냄새나 소리가 나는 등의 이상상태가 발생하면 플러그를 빼주세요.
 - 감전 및 화재의 원인이 됩니다.
 - 서비스센터에 연락주세요.
- ⊘** 손상된 전원 플러그나 코드, 헐거운 콘센트는 사용하지 마세요.
 - 감전 및 화재의 원인이 됩니다.
 - 전원코드 파손시 구입처 및 서비스센터에 문의하여 교환하십시오.
- !** 여행 등의 장시간 사용하지 않을 경우에는 전원 플러그를 뽑아 주시고 급수밸브를 잠근후 물을 빼주세요.
 - 화재 등에 의한 재산상의 피해를 볼 수 있습니다.
- ⚠️** 급수 연결부에서 물이 샅때에는 급수 밸브를 잠그고 서비스를 의뢰하세요.
 - 감전, 화재의 원인이 됩니다.
- ⊘** 전원코드를 무리하게 잡아당기지 마세요.
 - 코드가 상치나면 감전 및 화재의 원인이 됩니다.
- !** 샤워나 청소시 물이 닿지않도록 주의하세요.
 - 습기는 감전이나 화재의 원인이 됩니다.
 - 만일 내부에 이물질이나 물이 들어 간 경우에는 플러그를 빼고 서비스센터에 연락주세요.
- ⊘** 콘센트는 220V 10A이상의 단독 콘센트를 이용하세요.
 - 고장 및 파손의 원인이 됩니다.
- ⊘** 플러그를 뺄때는 반드시 손에 물기가 없는 상태에서 플러그를 잡고 빼주세요.
 - 젖은손으로 플러그를 뺐으면 감전의 원인이 됩니다.
- ⚠️** 청소나 외부손질을 할 경우에는 전원코드를 빼고 하세요.
 - 감전의 원인이 됩니다.
- ⚠️** 어린이, 노약자, 신체 부자유자, 피부가 민감하신분 또는 세정부위(항문등)에 질환이 있는분 등은 수압세기, 온수온도, 건조온도를 낮게 사용하거나 주변사람의 도움을 얻어 조절하여 사용하세요.
 - 높은 온도에 맞추면 온도감각이 없어 저온화상을 입을 우려가 있습니다.
 - 비데 수압이 높을 경우, 항문 출혈이나 팔약근 약화 등의 위험이 있을 수 있습니다.

저온화상 : 낮은온도에서도 장시간 접촉하였을 경우 자각증상이 없어 맞는 화상을 말합니다.
- ⚠️** 제품은 반드시 냉수 배관에 연결하십시오.
 - 화재 및 필터 손상의 원인이 됩니다.
- ⊘** 제품을 고장난 상태에서 사용하지 마세요.
 - 화재, 감전의 원인이 됩니다.
 - 바로 플러그를 콘센트에서 빼고 서비스센터에 연락해 주세요.

⚠️ 경고

- ⊘** 본체와 시트, 본체와의 시트커버는 분리시키지 마세요.
 - 내부에 높은 전압이 있어 감전의 원인이 됩니다.
 - 내부의 점검, 정비, 수리는 서비스센터에 의뢰하세요.
- ⊘** 온풍구에 이물질을 넣거나 막지 마세요.
 - 화재나 화상의 원인이 됩니다.

⚠️ 안전한 사용을 위한 주의사항

⚠️ 경고

<p>! 반드시 접지가 되어있는 콘센트에 연결하세요.</p> <ul style="list-style-type: none"> 고장 및 감전의 원인이 됩니다. 접지 및 기타전기공사가 필요한 곳은 전문업자에게 의뢰해 주십시오. 	<p>! 제품표면에 습기로 인해 물방울이 생기거나 물이 튀지 않도록 해주십시오. 또한 욕실 등 습기가 많은 곳에서 사용할 경우에는 환기가 잘 되도록 환기팬을 설치해 주십시오.</p> <ul style="list-style-type: none"> 감전이나 화재의 원인이 됩니다. 
<p>! 한 콘센트에 여러개의 플러그를 꽂아 사용하지 마세요.</p> <ul style="list-style-type: none"> 발열 및 발화의 원인이 됩니다. 	<p>! 어린이 기능은 감지기능(착좌센서)이 해제 되어있습니다.</p> <ul style="list-style-type: none"> 어린이가 조작하거나 장난을 하지 않도록 하여 주시기 바랍니다. 비데가 작동하여 물이 분사 됩니다. (물이 분사 됨으로 바닥이나 실내 등이 미끄러워 다칠 수 있습니다.) 
<p>! 제품을 절대로 분해하거나 수리, 개조하지 마세요.</p> <ul style="list-style-type: none"> 감전 및 화재의 원인이 됩니다. 	<p>! 타고있는 담배와 다른 타는 물질을 가까이 하거나 번기에 버리지 마세요.</p> <ul style="list-style-type: none"> 화재나 제품 손상의 원인이 됩니다. 

⚠️ 주의

<p>! 시트커버를 무리하게 닫지 마세요.</p> <ul style="list-style-type: none"> 고장 및 파손의 원인이 됩니다. 	<p>! 시트커버를 밟고 올라서거나 무거운 물건을 올려 놓지 마세요.</p> <ul style="list-style-type: none"> 고장 및 파손의 원인이 됩니다. 
<p>! 시트커버에 무리하게 기대지 마세요.</p> <ul style="list-style-type: none"> 고장 및 파손의 원인이 됩니다. 	<p>! 급수 호스나 연결 호스를 무리하게 잡아 당기지 마세요.</p> <ul style="list-style-type: none"> 누수나 고장 및 파손의 원인이 됩니다. 

⚠️ 안전한 사용을 위한 주의사항

⚠️ 주의

<p>! 본 제품은 화장실 전용제품으로서 사용설명서에 기재한 이외의 용도 (본 제품에 의도하지 않는 비정상적인 목적의 사용)로 사용하지 마세요.</p> <ul style="list-style-type: none"> 화재 및 감전, 고장, 파손의 원인이 됩니다. 	<p>! 장기간 사용하지 않을 때는 원수 밸브를 잠궈주십시오.</p> <ul style="list-style-type: none"> 재산상의 피해를 볼수 있습니다. 
<p>! 장기간 사용하지 않을 경우에는 초기 2~3회정도 세정이나 비데를 동작한 후 사용하십시오.</p> <ul style="list-style-type: none"> 위생 및 청결을 위협합니다. 	<p>! 제품 위에 화병, 컵, 화장품, 약품과 물 등이 들어 있는 용기 또는 작은 금속물을 올려 놓지 마세요.</p> <ul style="list-style-type: none"> 화재 및 감전의 위험이 있습니다. 
<p>! 공업용수나 중수도를 사용하지 마세요.</p> <ul style="list-style-type: none"> 파부 손상이나 피부병의 원인이 됩니다. 	<p>! 노즐이나 온풍배출구에 소변이 묻지 않도록 하세요.</p> <ul style="list-style-type: none"> 냄새 및 고장의 원인이 됩니다. 
<p>! 동결 예방 하세요.</p> <ul style="list-style-type: none"> 동결되면 배관이나 본체가 파손되어 물이 셀수가 있습니다. 동결 될 수 있는 환경에는 설치하지 말아 주십시오. 	<p>! 제품설치시 설치부품은 동양매직 순정품을 사용하십시오.</p> <ul style="list-style-type: none"> 누수 및 제품 파손의 원인이 됩니다. 
<p>! 폐기전 제품 및 정수 필터 처리시 지정된 처리 절차에 의해 폐기하십시오.</p> <ul style="list-style-type: none"> 환경 오염, 상해의 원인이 됩니다. 	<p>! 필터 교환시 동양매직 순정품을 사용하십시오.</p> <ul style="list-style-type: none"> 누수 및 제품 파손의 원인이 됩니다.
<p>! 동양매직 설치기사 및 서비스기사는 전기공사를 하지 않습니다.</p> <ul style="list-style-type: none"> 전기공사는 전문업자에게 의뢰하여 주십시오. 	<p>! 전원을 화장실내 형광등과 직접 연결하지 마세요.</p> <ul style="list-style-type: none"> 형광등이 깜빡거릴 수 있습니다.
<p>! 시트에 앉지 않은 상태에서, 조작부의 버튼을 누르지 마십시오.</p> <ul style="list-style-type: none"> 노즐로부터 온수가 나와 물에 젖거나, 바닥이 젖을 수 있습니다. 	<p>! 시트의 앉는 부분에 어린이가 사용할 경우 빠질 수 있으므로 어른과 동행하여 사용하세요.</p>



제품규격 입니다.

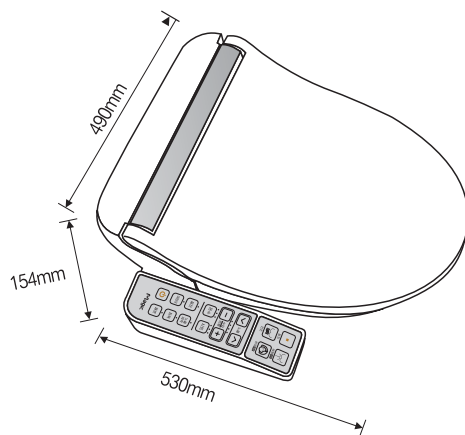

제품특징 입니다.

※동양매직 자동온수 세정기는 이런점이 좋습니다.

1. 기어펌프 사용

- 기어펌프를 사용하여 저수압지역에서도 사용이 가능합니다.

2. 자연기포세정

- 향문 사용시 공기 혼합으로 부드러움과 세척력을 향상시켰습니다.

3. 향문/비데 세정시 무브기능

- 향문/비데 세정시 노즐이 전, 후로 움직여 보다 깨끗이 세정하실 수 있습니다.

4. 노즐자동세척

- 노즐자동세척 기능 채용으로 항상 노즐을 청결하게 유지 할 수 있습니다.

5. 조용하고 청결한 온풍건조기능

- 세정후 따뜻하고 청결한 바람으로 젖은 부위를 건조 합니다.

6. 어린이 기능

- 어린이 자동 기능으로 어린이도 편하게 사용할 수 있습니다.

7. 절전기능

- 온수및 변좌온도가 설정된 온도로 내려가 전기사용량을 줄여줍니다.

8. 사용자 감지기능 (어린이 기능 제외)

- 시트에 사용자가 앉아 인체가 감지되면 동작하므로 오작동의 우려가 없습니다.
- 사용자가 사용중에 일어나거나 인체가 감지되지 않으면 작동이 멈춥니다.
- ※ 욕실 등에 본체를 설치할 경우 환기를 시키지 않으면 입욕시 시트에 묻은 물방울 등을 감지하여 작동하는 경우가 있습니다.

9. 시트커버 착탈가능

- 시트커버가 간단하게 착탈되어, 구석의 먼지를 닦아 낼 수 있습니다.

10. 쾌변기능

- 강한 물줄기로 세척력을 향상 시켰습니다.

모 델 명		BID-5110L
정 격 전 압		220 V (ac) 60 Hz
소 비 전 력		1470 W
전 원 코 드		1.5 M 이상
사 용 급 수 압		50kPa~735kPa
급 수 방 식		펌프 급수 방식
급 수 조 절		솔레노이드 밸브조절
제 품 크 기 (mm)		가로490×세로530×높이154
제 품 중 량 (kg)		약 5.0Kg
온수세정장치	세 정	토수각 55 도, 무브, 위치조절
	비 데	토수각 55 도, 무브, 위치조절
	수 압 조 절	향문세정, 비데세정 각 4단계
	온 수 조 절	4단계 조절
	노즐위치조절	10단계 조절
	히터소비전력	1400 W
탱 크 용 량 (ℓ)		1ℓ
난 방 시 트	온 도 조 절	4단계 조절
	히터소비전력	40 W
	소프트시트	소프트 작용
온 풍 건 조	건조온도조절	5단계 조절
	히터소비전력	220 W
오 조 작 방 지 기 능		인체감지 착좌센서
설 치 부 속 품	급수연결부	급수호스1개, T형 밸브1개, 고무패킹1개
	설 치 부	본체고정판1개, 고정브라켓2개, 고정볼트2개, 고정너트2개, 고정패킹2개
별 매 품		정수필터1개

• 상기 수압 이외에서는 충분한 성능이 얻어지지 않을 수도 있습니다.



각부의 명칭과 설치부속품을 알아볼까요?

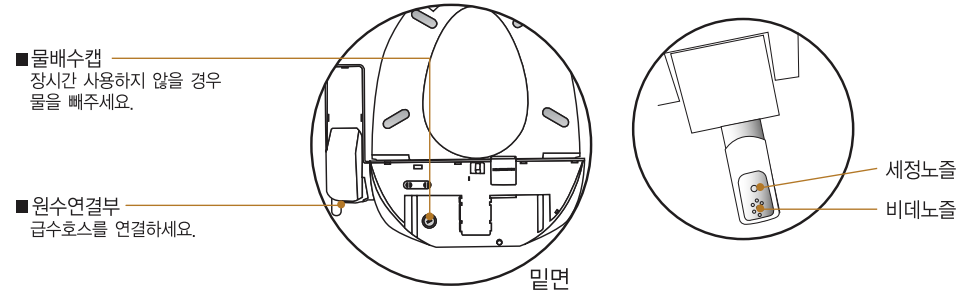
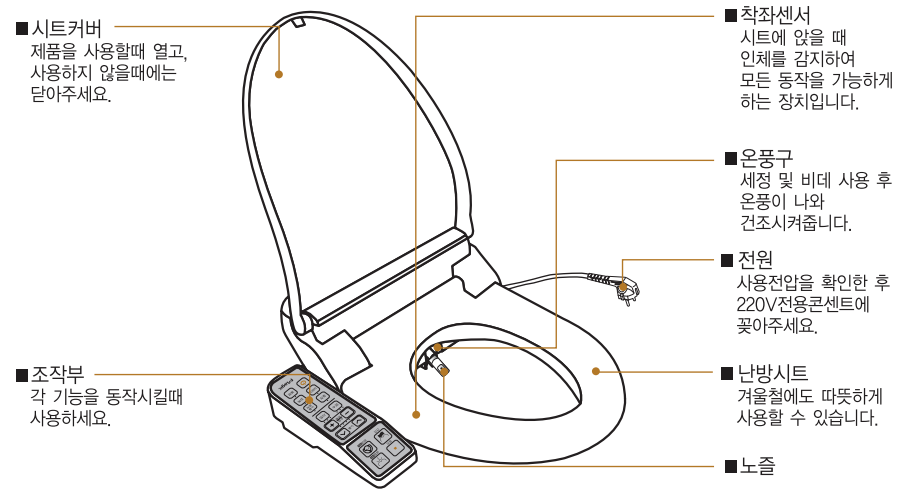

설치부속품

고정볼트 2개	고무패킹 2개	고정너트 2개	고정브라켓트 2개
T형 밸브, 패킹	급수호스	본체고정판	



본체 조작부의 명칭입니다.

조작부의 명칭

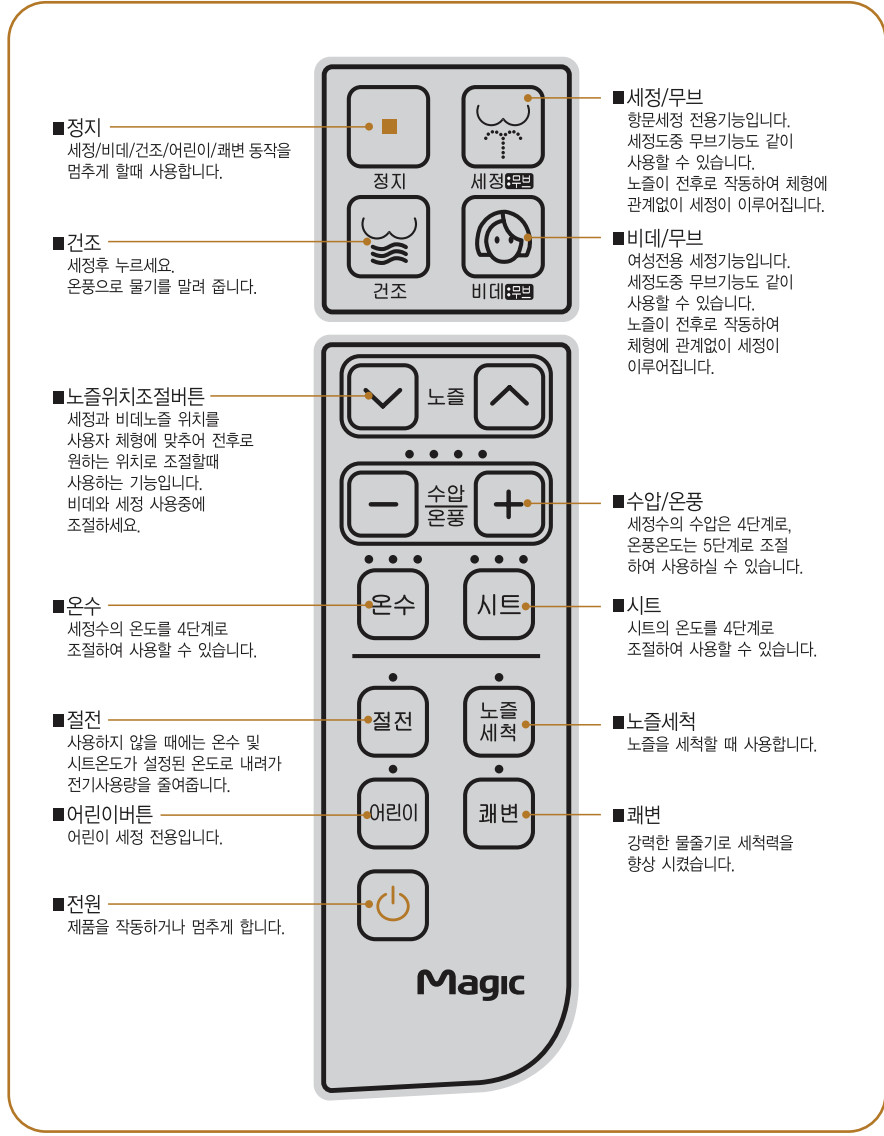



제품 사용전 준비사항 입니다.

전원연결 → 동작확인 → 기본설정

준비사항

1 전압을 확인한 후 220V 전용 콘센트에 전원코드를 꽂으세요.

- 조작부의 램프에 불이 들어옵니다.
- 접지단자가 부착된 콘센트를 사용하세요.
- 약1~2분 후 물탱크에 물이 채워집니다. (수압에 따라 달라질 수 있습니다.)

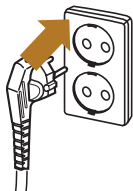

2 시트 커버를 열고 앉아 주세요.

- 물이 채워진 상태에서는 착좌센서가 동작해야만 기능조작을 할 수 있습니다.
- ※착좌센서(사용자 감지)란 시트에 앉을때 인체를 감지하여 모든 동작을 가능하게 하는 장치입니다.(어린이 기능 제외)



3 조작부에서 온수, 시트의 온도를 설정하세요.

● 온수 - 온수 온도조절 버튼을 눌러 온수온도를 설정하세요.

- 초기 설정 후 약 2~3분 후에 따뜻해 집니다.
- 온수 온도조절 버튼을 누를때마다 약>중>강>꺼짐 순으로 선택됩니다.
- 최초 전원 연결 시에는 “꺼짐” 으로 설정되어 있습니다.



● 시트 - 시트 버튼을 눌러 시트온도를 설정하세요.

- 초기 설정 후 약 4~5분 후에 따뜻해 집니다.
- 시트 버튼을 누를때마다 약>중>강>꺼짐 순으로 선택됩니다.
- 최초 전원 연결시는 “꺼짐” 으로 설정되어 있습니다.



● 수압/온풍 - 수압/온풍 버튼을 눌러 세기를 설정하세요.

- 수압/온풍 조절 버튼(+, -)을 누를 때마다 표시램프가 변환됩니다.
- 최초 전원 연결시에는 2단계로 설정되어 있습니다.



제품 사용방법을 알아볼까요?

세정 → 무브 → 건조 → 정지

항문세정

1 시트에 앉은 상태에서 ‘세정/무브’ 버튼을 누르세요.

- 약 90초간 세정수가 분사됩니다.
- ※노즐 위치 조절 버튼을 눌러 노즐위치를 맞추어 주세요.
- ※수압/온풍 조절 버튼을 눌러 세정수 수압 세기를 맞추어 주세요.



2 ‘세정/무브’ 버튼을 한번더 누르세요.

- 노즐이 전후로 움직이면서 세정수가 분사됩니다.
- 세정기능이 유지되는 동안 계속 동작 됩니다.



3 ‘건조’ 버튼을 누르세요.

- 건조동작 전에 물기를 가볍게 닦으신후 사용하시면 빠르게 건조하실수 있습니다.
- 약 3분간 지속됩니다.
- ※수압/온풍 조절 버튼을 눌러 온풍 온도를 맞추어 주세요.



4 ‘정지’ 버튼을 누르세요.

- ‘정지’ 버튼을 누르면 동작이 정지 됩니다.





제품 사용방법을 알아볼까요?

비데 → 무브 → 건조 → 정지

여성세정(비데세정)

1 비데

시트에 앉은 상태에서 '비데/무브' 버튼을 누르세요.

- 약 90초간 세정수가 분사됩니다.
- ※노즐 위치 조절 버튼을 눌러 노즐위치를 맞추어 주세요.
- ※수압/온풍 조절 버튼을 눌러 세정수 수압 세기를 맞추어 주세요.



2 무브

'비데/무브' 버튼을 한번더 누르세요.

- 노즐이 전후로 움직이면서 세정수가 분사됩니다.
- 세정기능이 유지되는 동안 계속 동작 됩니다.



3 건조

'건조' 버튼을 누르세요.

- 건조동작 전에 물기를 가볍게 닦으신후 사용하시면 빠르게 건조하실수 있습니다.
- 약 3분간 지속됩니다.
- ※수압/온풍 조절 버튼을 눌러 온풍 온도를 맞추어 주세요.



4 정지

'정지' 버튼을 누르세요.

- '정지' 버튼을 누르면 동작이 정지 됩니다.



제품 사용방법을 알아볼까요?

부가기능

어린이기능

시트에 앉은 상태에서 '어린이' 버튼을 누르세요.

- 어린이 전용기능으로 노즐위치가 최대한 나오며, 수압, 온수온도, 온풍온도 등이 어린이에게 적합하게 고정되어 있습니다.
- 약 1분간 동작됩니다.
- 세정이 끝난후 자동으로 약 1분간 '건조' 기능이 동작한 후 정지됩니다.
- 어린이 기능은 착좌센서에 사용자 감지가 되지 않아도 작동됩니다.

절전

'절전' 버튼을 누르세요.

- 사용하지 않을때에는 온수 및 시트온도가 설정된 온도로 내려가 전기사용량을 줄여줍니다.
- 버튼을 누르면 절전 표시램프가 점등됩니다.
- ※외출시, 취침시에 사용해 주세요.

쾌변

'쾌변' 버튼을 누르세요.

- 쾌변기능은 세정노즐이 동작합니다.
- 일반세정보다 강한 물살로 약30초간 세정하실 수 있습니다.
- 노즐이 전후로 움직이면서 세정수가 분사됩니다.

노즐세척

'노즐세척' 버튼을 누르세요.

- 노즐을 자동으로 세척하여 줍니다.



제품의 설치방법을 알아보까요?

설치방법

1

먼저 기존 시트를 분리하세요.
시트의 고정너트를 풀고 기존의 시트와 시트커버를 떼어 내세요.

- 떼어낸 시트와 시트커버는 잘 보관해 두세요.



2

수도관의 중간밸브를 잠그고 변기 물을 내려 물탱크를 비운 후 기존의 수도관(물통호스)을 분리하세요.

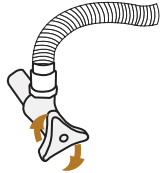

3

기존 수도관에 T형 밸브를 연결하세요

- T형 밸브에 패킹누락을 확인하세요.

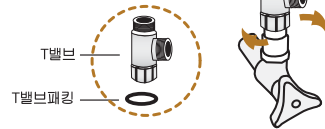

4

수도관(물통호스)으로 변기물통과 T형 밸브를 연결하세요.



5

T형 밸브에 필터 입수측을 연결하세요.
필터의 출수측에 급수호스를 연결하세요.

- ※ 필터 방향에 주의하세요.
- 필터 및 급수호스의 패킹누락을 확인하세요.

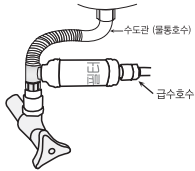

주의 사항

1. 온수세정기에 물이 닿지않도록 주의하세요.
2. 콘센트는 접지된 콘센트를 사용하고 접지 및 기타 전기공사가 필요한 곳은 전문업자에게 의뢰해 주십시오.
3. 설치후 급수 연결구에 물이 새는지 확인하세요.



제품 설치방법을 알아보까요?

6

변기위에 본체고정판을 놓고 고정브라켓트에 고정볼트를 넣어 본체 고정판에 끼운 후, 고정판이 움직이지 않을 정도로 고정너트를 조여주세요.

- 변기 종류에 따라 폭이 다를 수 있으므로 알맞은 위치에 맞추어 끼우세요.

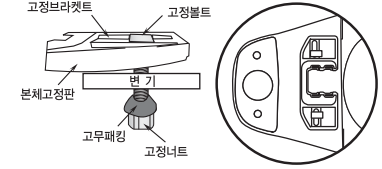

7

본체 바닥면의 안쪽홀에 고정용 판을 맞춰 뒤로 밀어 끼워 주세요.

- 비데 본체가 좌우로 흔들리는지 확인하시고 움직일 경우 고정너트를 다시 한번 조여 주세요.

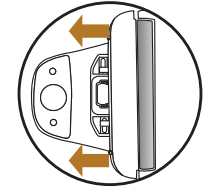

8

급수호수를 본체 급수부에 연결하세요.

- 패킹누락을 확인하세요.

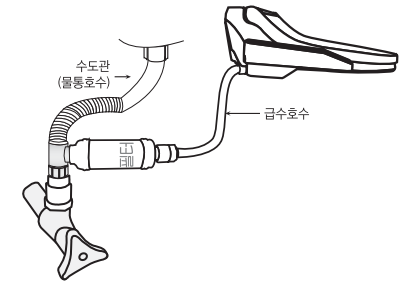

9

중간밸브를 열어 연결부위에서 누수가 없는지 확인합니다.

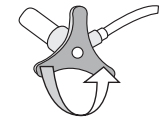

4. 겨울철 화장실의 온도가 영하로 내려가는 곳에 설치할 경우 급수 연결관에 보온장치를 하세요.
5. 제품이 설치되지 않은 상태에서는 절대로 전기를 연결하지 마세요.



제품 청소방법 입니다.

제품청소방법

1. 급수밸브를 잠그세요.

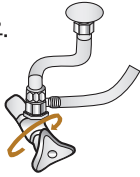

2. 배수캡을 열고 물을 완전히 빼주세요.

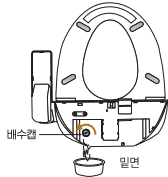

3. 부드러운 스폰지나 천에 중성세제를 묻혀 닦아주세요.

- 염산계 세제나 신나, 벤젠 등을 사용하거나 거친 수세미 등으로 문지르지 마세요.



4. 노즐은 못 쓰는 솔 등을 이용하여 살짝 문질러 닦아주세요.

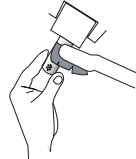

1. 조작부의 전원버튼을 눌러 본체의 전원을 꺼주세요.
2. 조작부의 정지버튼을 약3초간 누르면 노즐이 앞으로 나옵니다.
3. 시트커버와 시트를 위로 올려주세요.
4. 칫솔등으로 노즐과 그 주위를 닦아주세요.
5. 조작부의 본체 정지버튼을 약3초간 누르면 노즐이 들어갑니다.
6. 조작부의 전원버튼을 누르면 본체에 전원이 들어옵니다.

주의사항
 • 노즐 청소 시 무리하게 당기거나 강제로 밀어 넣지 마세요. 파손 및 고장의 원인이 됩니다.
 • 노즐 청소중간에 조작부의 전원버튼을 눌러 조작부위에 전원이 들어있어도 노즐이 들어가지 않으니 반드시 노즐이 들어간 후 조작부의 전원버튼을 누르세요.
 • 노즐구멍이 손상되지 않도록 주의 하세요.

*전기 제품이니 물로 세척하지 마십시오.

시트커버 분리방법

1. 시트커버를 내리세요.

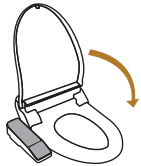

2. 시트커버를 화살표방향으로 빼서 시트커버의 왼쪽을 본체로부터 빼냅니다.



3. 시트커버를 그림과 같이 오른쪽을 누르면서 화살표방향으로 당기면서 위로 들어올려 빼냅니다.

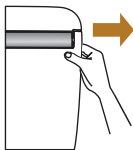

4. 시트커버, 본체의 때를 닦습니다.

- 조립시에는 분리방법의 역순으로 조립하세요.
- 시트커버를 분리하여 놓고 사용하지 마십시오. (상해, 감전 및 화재의 위험이 있습니다.)



제품 보관은 이렇게 하세요.

장시간 사용하지 않을 경우 - 물빼기

1. 콘센트에서 전원플러그를 빼주세요.

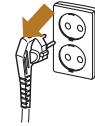

2. 급수밸브를 잠그세요.

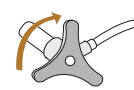

3. 배수캡을 열고 물을 완전히 빼주세요.



4. 급수호스의 물을 뺍니다.

- 본체에 연결되어 있는 급수호스를 빼주세요.
- 물통이 있는 번기는 번기물통의 물이 흘러 내려오니 물을 받을 수 있게 용기를 준비하여 본체에서 분리한 급수호스를 용기에 넣습니다.
- 급수호스내에 압력이 걸려 호스를 뺄때 물이 비산 할수 있으니 주의하시기 바랍니다.

겨울철 동결방지를 위하여

1. 전원플러그가 콘센트에 제대로 꽂혀 있는지 확인하세요.

2. 본체조작부의 온수버튼을 눌러 온도를 설정하세요.

- 온수탱크의 보온효과로 동결을 방지할수 있습니다.

3. 화장실내를 난방할 수 없을때에는 연결관을 헝겊으로 싸주거나 보온재로 보온해주세요.

교환부품

필터 | 정수필터의 수명은 약6개월이나 사용조건에 따라 달라집니다. 필터 막힘으로 제품불량이 발생할 수 있으니 필터의 교체주기를 반드시 지켜 주시기 바랍니다.

1. 전원플러그를 콘센트에서 뺀 후 중간밸브를 잠그고 번기의 물을 내려 물탱크를 비운다.



2. T형 밸브에서 다 쓴 필터를 분리한 후 급수호스를 필터에서 분리하세요.

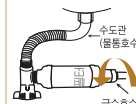

3. T형 밸브에 새로 구입한 필터를 끼웁니다.

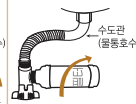

4. 중간밸브를 조금 열어 약 1~2분정도 필터에 통수를 시킨 후 중간밸브를 다시 잠급니다.

- ※ 통수 중 흐르는 물에 바닥이나 몸이 젖을 수 있으니 주의 하십시오.

5. 필터에 급수호스를 연결합니다.



6. 중간밸브를 연결한 후 전원플러그를 콘센트에 꽂아주세요.



- ※ 연결부위에 물이 새는지 확인 하세요.



고장? 이런 경우는 어떻게 조치하면 되나요?

• 고장수리를 의뢰하시기 전에 아래사항을 확인해 보시고 그래도 이상이 있을 때에는 고객상담실로 연락해 주십시오.

증 상	확 인 사 항	조 치 사 항
● 전혀 작동이 되지 않아요?	<ul style="list-style-type: none"> ▶ 전원 플러그가 빠진것은 아닌가요? ▶ 정전이 된것은 아닌가요? 	<ul style="list-style-type: none"> ▶ 전원 플러그를 연결해주세요.
● 물이 나오지 않아요?	<ul style="list-style-type: none"> ▶ 수도밸브가 열려있는지 확인하세요. ▶ 노즐이 이물질로 막혀 있는것은 아닌가요? ▶ 수입세기가 너무 약하게 조절된 것은 아닌지 표시등으로 확인 하세요. ▶ 필터가 막혀있는 것은 아닌가요? ▶ 수압이 너무 낮은 것은 아닌가요? 	<ul style="list-style-type: none"> ▶ 설치직후에는 약1~2분정도 지나야 물이 채워지고 물이 나옵니다. ▶ 노즐세척을 합니다. ▶ 수입세기를 강하게 조절합니다. ▶ 서비스센터로 연락 바랍니다. ▶ 일정수압 이상에서 정상 작동합니다.
● 물이 약하게 나와요?	<ul style="list-style-type: none"> ▶ 수입의 세기가 약하게 조절된 것은 아닌지 표시등으로 확인하세요. ▶ 노즐이 이물질로 막혀있는 것은 아닌가요? ▶ 필터가 막혀있는 것은 아닌가요? 	<ul style="list-style-type: none"> ▶ 사용중인 다른 수도꼭지를 잠구 물이 충분히 나오게 하세요. ▶ 수입세기를 강하게 조절합니다. ▶ 고객상담실로 연락 바랍니다.
● 온수가 따뜻하지 않아요?	<ul style="list-style-type: none"> ▶ 온수 온도 조절 버튼을 '꺼짐' 상태로 맞춰놓은 것은 아닌가요? 	<ul style="list-style-type: none"> ▶ 온수 온도 조절 버튼을 조절하세요.
● 물이 밖으로 자꾸만 새요?	<ul style="list-style-type: none"> ▶ 급수호스연결 부분에 물이 새는지 확인하세요. ▶ 각 연결부품 특히 고무패킹이 빠지지 않았는지 확인하세요. 	<ul style="list-style-type: none"> ▶ 급수호스연결 부분을 다시 조여주세요. ▶ 배수캡을 잘 끼워 주세요.
● 온풍 및 시트가 따뜻하지 않아요?	<ul style="list-style-type: none"> ▶ 건조 또는 시트의 온도조절 버튼을 '꺼짐' 상태로 맞춰 놓은건 아닌가요? ▶ 절전이 설정되어 있나요? 	<ul style="list-style-type: none"> ▶ 건조 또는 시트의 온도조절버튼을 1단이상 상태로 맞춰주세요. ▶ 버튼을 눌러서 온도의 단계를 맞춰주세요. ▶ 절전을 해제해 주세요.
● 정지중에도 물이 나와요?	<ul style="list-style-type: none"> ▶ 세정 후 노즐 사이로 물이 잠시 나오는가요? 	<ul style="list-style-type: none"> ▶ 세정전후 노즐사이로 물이 나오는 것은 노즐을 세척하는 것으로 고장이 아닙니다.

제품보증서

자동차정전조식변기
(가정용)
품질보증기간 1년
무불보유기간 6년

서비스에 대하여

저희 동양매직에서는 품목별 소비자 분쟁해결 기준(공정거래위원회 고지 2009-1호)에 따라 아래와 같이 제품에 대한 보증을 실시합니다. 서비스 요청시 매직서비스(주) 또는 지정된 협력사에서 서비스를 합니다.

판매자 상호 및 연락처	()
구입일 (판매자 기입란)	년 월 일

- 일반 제품을 영업용도로 전환하여 사용할 경우의 보증기간은 반으로 단축 적용됩니다. (영업장, 합숙시설, 공공장소 등)
- 품질보증기간은 제품 구입일자 부터 기산하며, 구입일을 확인할 수 없을 때는 제품제조일 또는 수입통관일로부터 3개월이 경과한 날부터 품질보증기간을 기산합니다.

● 소비자 분쟁해결 기준

소비자 피해 유형	품질보증기간 이내	품질보증기간 이후
• 구입 후 10일 이내에 중요한 수리를 요할 때	제품교환 또는 구입가 환급	해당 없음
• 구입 후 1개월 이내에 중요한 수리를 요할 때	제품교환 또는 무상수리	해당 없음
• 제품 구입시 운송과정 및 제품설치 중 발생한 피해	제품교환	해당 없음
• 교환된 제품이 1개월 이내에 중요한 수리를 요하는 고장발생	구입가 환급	해당 없음
• 교환 불가능시	구입가 환급	해당 없음
• 동일하자로 2회까지 고장 발생시	무상수리	유상수리
• 동일하자로 3회째 고장 발생시	제품교환 또는 구입가 환급	유상수리
• 서로 다른 하자로 5회째 고장 발생시	제품교환 또는 구입가 환급	유상수리
• 소비자가 수리 의뢰한 제품을 사업자가 분실한 경우		정액 감가상각 금액에
• 부품보유기간 이내 수리용 부품을 보유하고 있지 않아 수리가 불가능한 경우	제품교환 또는 구입가 환급	10%를 가산하여 환급
• 수리용 부품은 있으나 수리가 불가능한 경우	제품교환 또는 구입가 환급	정액 감가상각 후 환급

● 소비자의 고의, 과실로 인한 고장인 경우

소비자 피해 유형	품질보증기간 이내	품질보증기간 이후
• 수리가 불가능한 경우	유상수리에 해당하는 금액징수 후 제품교환	유상수리 금액징수 후 감가상각 적용 제품교환
• 수리가 가능한 경우	유상수리	유상수리

● 무상서비스

- 품질 보증기간 이내에 정상적인 사용상태에서 발생한 고장 또는 결함.
- 당사에서 인정한 설치/서비스 기사가 수리후 2개월이내에 동일부위 재고장 발생시.

※ 고장이 아닌 경우 서비스를 요청하면 요금이 청구되므로 서비스 신청전 사용설명서를 참고해 주십시오.
※ 이 보증서는 대한민국에서만 사용되며 다시 발행하지 않으므로 사용설명서와 함께 잘 보관해 주십시오.

유상서비스

고장이 아닌 경우

(기구세척, 조정, 사용설명, 설치 등 제품고장이 아닌 경우)

- 사용설명 및 분해하지 않고 간단한 조정시
 - 인덕션, 인덕나, 유선신호 등 외부환경 문제시
 - 배송된 제품 초기 설치 및 판매점에서 부실하게 설치해 주어 재설치 시
 - 제품의 이동, 이사 등으로 인한 설치 변경시
 - 제품 내부 먼지 세척 및 이물 제거시
 - 타사 제품(소프트 웨어 프로그램)으로 인한 고장 및 고장 설명시
 - 구입시 고객오류로 설치한 후 재설치시
 - 고객의 필요에 따른 서비스 요청시 (해당제품)
- (가스제품 열량변경, 제품청소 등)

소비자 과실로 고장인 경우

- 소비자의 취급 부주의 및 잘못된 수리로 고장 발생시
- 가스종류, 가스압, 전기용량을 틀리게 사용하여 고장이 발생한 경우 (해당제품)
- 외부 충격이나 떨어뜨림 등에 의한 고장, 손상 발생시
- 당사에서 미지정된 소모품, 음산품 사용으로 고장 발생시
- 당사에서 인정하지 않은 사람이 설치 또는 서비스를 실시하여 고장 발생시
- 사용설명서 내에 '주의사항' 을 지키지 않아 고장 발생시

그 밖의 경우

- 천재지변(내리, 화재, 열해, 수해) 등에 의한 고장 발생시
- 소모성 부품의 수명이 다한 경우 (소모성 부품은 별도 표기)
- 기존 설치 조건 외 추가설치시 유상 청구
- 전제품 구입시 외관불 수리는 유상 청구

동양매직
www.magic.co.kr