

# Magic

## 온수세정기 Bidet

BID-8215T    BID-8236D  
 BID-8250T    BID-8260N  
 BID-8270D    BID-082DR  
 BID-083DR

한국서비스품질 우수기업  
 Excellent Service Quality

서비스도 매직이 최고입니다.

1577-7784

www.skmagic.com

사후봉사가 우수한 기업에 대한 품질을 국가에서 보증하는 인증마크입니다.

- 고객상담실에서는 고객센터의 일환으로 고객께서 구입·사용중인 제품중에서 소모품/약제사리인 식기세척기 세제, 린스/공기청정기 필터/정수기필터/비데필터/연수기 재생용액/가스레인지 및 가스오븐레인지 건전지, 버너캡, 버너헤드, 삼발이/전기오븐 오븐용기, 스팀용기, 오븐장갑, 구이석쇠, 물통 등을 통신판매 하고 있습니다.

### 안전한 사용을 위한 주의사항

제품을 보다 안전하게 사용하기 위해 꼭 읽어 주십시오

· 안전한 사용을 위한 주의사항	2~5p
· 제품규격입니다.	6p
· 제품특징입니다.	7p
· 각부의 명칭과 설치부속품을 알아볼까요?	8p
· 본체 조작부의 명칭입니다.	9p
· 제품 사용전 준비사항입니다.	10p
· 제품 사용방법을 알아볼까요?	11~13p
· 제품의 설치방법을 알아볼까요?	14~15p
· 제품 청소방법입니다.	16p
· 제품 보관은 이렇게 하세요.	17p
· 고장? 이런 경우는 어떻게 조치하면 되나요?	18p

#### ※ 비데 설치시 화장실 전원이 없는 경우

고객님의 안전을 위하여 SK매직 설치기사 및 서비스 기사는 전기공사를 하지 않습니다.  
 만약 전원공사가 필요한 경우에는 전문업자 및 유자격자에게 의뢰하여 주시기 바랍니다.

- 사용전에 "안전한 사용을 위한 주의 사항"을 반드시 읽어 보시고 정확하게 사용하여 주십시오.
- 읽어 보신 후 누구나 언제라도 볼 수 있는 장소에 보관하여 주십시오.
- 본 제품은 국내(대한민국)용입니다.  
 전원·전압이 다른 국외에서는 사용할 수 없습니다.

\*외관은 품질의 향상을 위하여 예고없이 변경될 수 있습니다.



P.N: 57303-46537

# 안전한 사용을 위한 주의사항

• 다음 지시되어 있는 사항들은 제품을 안전하고 정확하게 사용하여 예상치 못한 위험이나 손해를 예방하기 위한 것이므로 반드시 지켜주시기 바랍니다.  
 • 안전과 관련된 주의사항은 잘못사용하면 예상되는 위험과 손해의 크기정도 그리고 위험발생의 긴급정도에 따라서 다음과 같이 구분하고 있습니다.



- 경고** 지시사항을 위반할 경우 심각한 상해나 사망이 발생할 가능성이 있는 경우
- 주의** 지시사항을 위반할 경우 경미한 상해나 제품손상이 발생할 가능성이 있는 경우
- 이** 그림기호는 위험을 끼칠 우려가 있는 사항과 조작에 대하여 주의를 환기시키기 위한 기호입니다.
- 이** 그림기호는 해서는 안되는 금지표시 기호입니다.
- !** 이 그림기호는 반드시 지켜야 하는 지킴표시 기호입니다.

## 경고

<p><b>전원코드를 무리하게 잡아당기지 마세요.</b></p> <ul style="list-style-type: none"> <li>• 코드가 상체나면 감전 및 화재의 원인이 됩니다.</li> </ul> 	<p><b>샤워나 청소시 물이 닿지 않도록 주의하세요.</b></p> <ul style="list-style-type: none"> <li>• 습기는 감전이나 화재의 원인이 됩니다.</li> <li>• 만일 내부에 이물질이나 물이 들어 간 경우에는 플러그를 빼고 서비스센터에 연락주세요.</li> </ul> 
<p><b>교류 220V외에는 사용하지 마세요.</b></p> <ul style="list-style-type: none"> <li>• 고장 및 파손의 원인이 됩니다.</li> </ul> 	<p><b>플러그를 뺄때는 반드시 손에 물기가 없는 상태에서 플러그를 잡고 빼주세요.</b></p> <ul style="list-style-type: none"> <li>• 젖은손으로 플러그를 뺐으면 감전의 원인이 됩니다.</li> </ul> 
<p><b>본체와 시트는 분리시키지 마세요.</b></p> <ul style="list-style-type: none"> <li>• 내부에 높은 전압이 있어 감전의 원인이 됩니다.</li> <li>• 내부의 점검, 정비, 수리는 서비스센터에 의뢰하세요.</li> </ul> 	<p><b>온풍구에 이물질을 넣거나 막지 마세요.</b></p> <ul style="list-style-type: none"> <li>• 화재나 화상의 원인이 됩니다.</li> </ul> 

# 안전한 사용을 위한 주의사항

## 경고

<p><b>이상한 냄새나 소리가 나는 등의 이상상태가 발생하면 플러그를 빼주세요.</b></p> <ul style="list-style-type: none"> <li>• 감전 및 화재의 원인이 됩니다.</li> <li>• 서비스센터에 연락주세요.</li> </ul> 	<p><b>손상된 전원 플러그나 코드, 헐거운 콘센트는 사용하지 마세요.</b></p> <ul style="list-style-type: none"> <li>• 감전 및 화재의 원인이 됩니다.</li> <li>• 전원코드 파손시 구입처 및 서비스센터에 문의하여 교환하십시오.</li> </ul> 
<p><b>여행 등의 장시간 사용하지 않을 경우에는 전원 플러그를 뽑아 주시고 급수밸브를 잠근후 물을 빼주세요.</b></p> <ul style="list-style-type: none"> <li>• 화재등에 의한 재산상의 피해를 볼 수 있습니다.</li> </ul> 	<p><b>급수 연결부에서 물이 샅때에는 급수 밸브를 잠그고 서비스를 의뢰하세요.</b></p> <ul style="list-style-type: none"> <li>• 감전, 화재의 원인이 됩니다.</li> <li>• 미끄러워 다칠 수 있습니다.</li> </ul> 
<p><b>청소나 외부손질을 할 경우에는 전원코드를 빼고 하세요</b></p> <ul style="list-style-type: none"> <li>• 감전의 원인이 됩니다.</li> </ul> 	<p><b>어린이, 노약자, 신체 부자유자, 피부가 민감하신분 또는 세정부위(항문등)에 질환이 있는분 등은 수압세기, 온수온도, 건조온도를 낮게 사용하거나 주변사람의 도움을 얻어 조절하여 사용하세요.</b></p> <ul style="list-style-type: none"> <li>• 높은 온도에 맞추면 온도감각이 없어 저온화상을 입을 우려가 있습니다.</li> <li>• 비데 수압이 높을 경우, 항문 출혈이나 괄약근 약화 등의 위험이 있을 수 있습니다.</li> </ul> <p>저온화상 : 낮은온도에서도 장시간 접촉하였을 경우 자각증상이 없어 입는 화상을 말합니다.</p> 
<p><b>제품은 반드시 냉수 배관에 연결하십시오.</b></p> <ul style="list-style-type: none"> <li>• 화재 및 필터 손상의 원인이 됩니다.</li> </ul> 	<p><b>제품을 고장난 상태에서 사용하지 마세요.</b></p> <ul style="list-style-type: none"> <li>• 화재, 감전의 원인이 됩니다.</li> <li>• 바로 플러그를 콘센트에서 빼고 서비스센터에 연락해 주세요.</li> </ul> 

# ⚠️ 안전한 사용을 위한 주의사항

## ⚠️ 경고

- ⚠️** **접지는 반드시 해주세요.**
  - 고장 및 감전의 원인이 됩니다.
  - 접지 및 기타전기공사가 필요한 곳은 전문업자에게 의뢰해 주십시오.
- ⚠️** **제품표면에 습기로 인해 표면에 물방울이 생기거나 물이 튀지 않도록 해주십시오. 또한 욕실 등 습기가 많은 곳에서 사용할 경우에는 환기가 잘 되도록 환기팬을 설치해 주십시오.**
  - 감전이나 화재의 원인이 됩니다.
- ⚠️** **한 콘센트에 여러개의 플러그를 꽂아 사용하지 마세요.**
  - 발열 및 발화의 원인이 됩니다.
- ⚠️** **제품을 절대로 분해하거나 수리, 개조하지 마세요.**
  - 감전 및 화재의 원인이 됩니다.
- ⚠️** **어린이 기능**
  - 어린이가 조작하거나 장난을 하지 않도록 하여 주시기 바랍니다.
  - 비데가 작동하여 물이 분사 됩니다. (물이 분사 됨으로 바닥이나 실내 등이 미끄러워 다칠 수 있습니다.)
- ⚠️** **타고있는 담배와 다른 타는 물질을 가까이 하거나 변기에 버리지 마세요.**
  - 화재나 제품 손상의 원인이 됩니다.

## ⚠️ 주의

- ⚠️** **시트커버를 무리하게 닫지 마세요.**
  - 고장 및 파손의 원인이 됩니다.
- ⚠️** **시트커버를 밟고 올라서거나 무거운 물건을 올려 놓지 마세요.**
  - 고장 및 파손의 원인이 됩니다.
- ⚠️** **시트커버에 무리하게 기대지 마세요.**
  - 고장 및 파손의 원인이 됩니다.
- ⚠️** **급수 호스나 연결 호스를 무리하게 잡아 당기지 마세요.**
  - 누수나 고장 및 파손의 원인이 됩니다.

# ⚠️ 안전한 사용을 위한 주의사항

## ⚠️ 주의

- ⚠️** **본 제품은 화장실 전용제품으로서 사용설명서에 기재한 이외의 용도 (본 제품에 의도하지 않는 비정상적인 목적의 사용)로 사용하지 마세요.**
  - 화재 및 감전, 고장, 파손의 원인이 됩니다.
- ⚠️** **장기간 사용하지 않을 때는 원수 밸브를 잠궈주십시오.**
  - 재산상의 피해를 볼 수 있습니다.
- ⚠️** **장기간 사용하지 않을 경우에는 초기 2~3회정도 세정이나 비데를 동작한 후 사용하십시오.**
  - 위생 및 청결을 위협합니다.
- ⚠️** **제품 위에 화병, 컵, 화장품, 약품과 물 등이 들어 있는 용기 또는 작은 금속물을 올려 놓지 마세요.**
  - 화재 및 감전의 위험이 있습니다.
- ⚠️** **공업용수나 중수도를 사용하지 마세요.**
  - 피부 손상이나 피부병의 원인이 됩니다.
- ⚠️** **노즐이나 온풍배출구에 소변이 묻지 않도록 하세요.**
  - 냄새 및 고장의 원인이 됩니다.
- ⚠️** **동결 예방 하세요.**
  - 동결되면 배관이나 본체가 파손되어 물이 셀수가 있습니다.
  - 동결 될 수 있는 환경에는 설치하지 말아 주십시오.
- ⚠️** **제품설치시 설치부품은 SK매직 순정품을 사용하십시오.**
  - 누수 및 제품 파손의 원인이 됩니다.
- ⚠️** **폐기전 제품 및 정수 필터 처리시 지정된 처리 절차에 의해 폐기하십시오.**
  - 환경 오염, 상해의 원인이 됩니다.
- ⚠️** **필터 교환시 SK매직 순정품을 사용하십시오.**
  - 누수 및 제품 파손의 원인이 됩니다.
- ⚠️** **전원을 화장실내 형광등과 직접 연결하지 마세요.**
  - 형광등이 깜빡거릴 수 있습니다.
- ⚠️** **시트에 앉지 않은 상태에서, 조작부의 버튼을 누르지 마십시오.**
  - 노즐로부터 온수가 나와 물에 젖거나, 바닥이 젖을 수 있습니다.
- ⚠️** **시트의 않는 부분에 어린이가 사용할 경우 빠질 수 있으므로 어른과 동행하여 사용하세요.**



## 제품규격입니다.

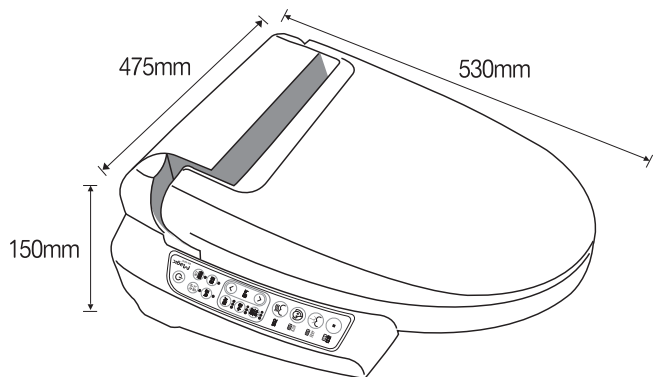

### 제품규격

모 델 명		BID-8215T, 8250T, 8260N, 8270D, 8236D, 082DR, 083DR	
정 격 전 압		220 V (ac) 60 Hz	
소 비 전 력		1440 W	
전 원 코 드		1.5 M 이상	
사 용 급 수 압		98kPa~735kPa	
급 수 방 식		수도직결식	
급 수 조 절		슬레노이드 밸브	
제 품 크 기 (mm)		475 X 530 X 150	
제 품 중 량 (kg)		약 5.8 kg	
온 수 세 정 장 치	세	정	토수각 55 도, 무브, 위치조정
	비	데	토수각 55 도, 무브, 위치조정
	수	압 조 절	항문세정, 비데세정 각3단계
	온	수 조 절	4단계조정
	노	즐 위 치 조 절	10단계조정
	히	터 소 비 전 력	1400 W
탱 크 용 량 (ℓ)		0.8 ℓ	
난 방 시 트	온 도 조 절		4단계조정
	히	터 소 비 전 력	40 W
	소	프 트 시 트	소프트 작용
온 풍 건 조	건 조 온 도 조 절		4단계조정
	히	터 소 비 전 력	220 W
설 치 부 속 품	급 수 연 결 부		급수호스 1개, T형밸브 1개, 고무패킹 1개
	설 치 부		고정브라켓트 2개, 고정볼트2개, 고정너트2개, 고무패킹2개, 본체고정편1개
별 매 품			정수필터

※사용수압이외에서는 충분한 성능이 얻어지지 않을 수도 있습니다.



## 제품특징입니다.

※SK매직 자동온수 세정기는 이런점이 좋습니다.

- 1. 연속온수 시스템(상온기준)**
  - 온수 사용도중 온도변화없이 연속 사용이 가능합니다.
- 2. 자연기포세정**
  - 항문/비데 사용시 다량의 공기 혼합으로 부드러움과 세척력을 향상시켰습니다.
- 3. 항문/ 비데 세정시 무브기능**
  - 항문/비데 세정시 노즐이 전후로 움직여보다 깨끗이 세정하실 수 있습니다.
- 4. 여성을 위한 트윈노즐과 부드러운 마사지 기능**
  - 세정노즐과 비데 노즐이 분리 되어있어 위생적이며, 부드러운 기포세정으로 강·약의 마사지를 느낄 수 있습니다.
- 5. 노즐자동세척**
  - 노즐자동세척기능 채용으로 항상 노즐을 청결하게 유지 할 수 있습니다.
  - ※노즐 자동세척기능은 노즐작동전에 자동으로 노즐을 세척해 주는 기능입니다.
- 6. 조용하고 청결한 온풍건조기능**
  - 세정후 따뜻하고 청결한 바람으로 젖은 부위를 건조 합니다.
- 7. 어린이 기능**
  - 어린이 자동 비데기능으로 어린이도 편하게 사용할 수 있습니다.
- 8. 좌욕기능**
  - 따뜻한 온수가 연속적으로 나와 좌욕을 할 수 있습니다.
- 9. 시트커버 착탈가능**
  - 시트커버가 간단하게 착탈되어, 구석의 먼지를 닦아 낼 수 있습니다.
- 10. 사용자 감지기능(8260N, 8270D, 8236D, 082DR, 083DR 모델에 한함)**
  - 변좌에 사용자가 앉아 인체가 감지되면 동작하므로 오동작의 우려가 없습니다.
  - 사용자가 사용중에 일어나거나 인체가 감지 되지 않으면 작동이 멈춥니다. (욕실등에 본체를 설치할경우 환기를 시키지 않으면 입욕시 변좌에 묻은 물방울 등을 감지하여 작동하는경우가 있습니다.)
  - 어린이 기능은 사용자 감지기능(착좌센서)이 해제 되어 있습니다.



## 각부의 명칭과 설치부속품을 알아볼까요?

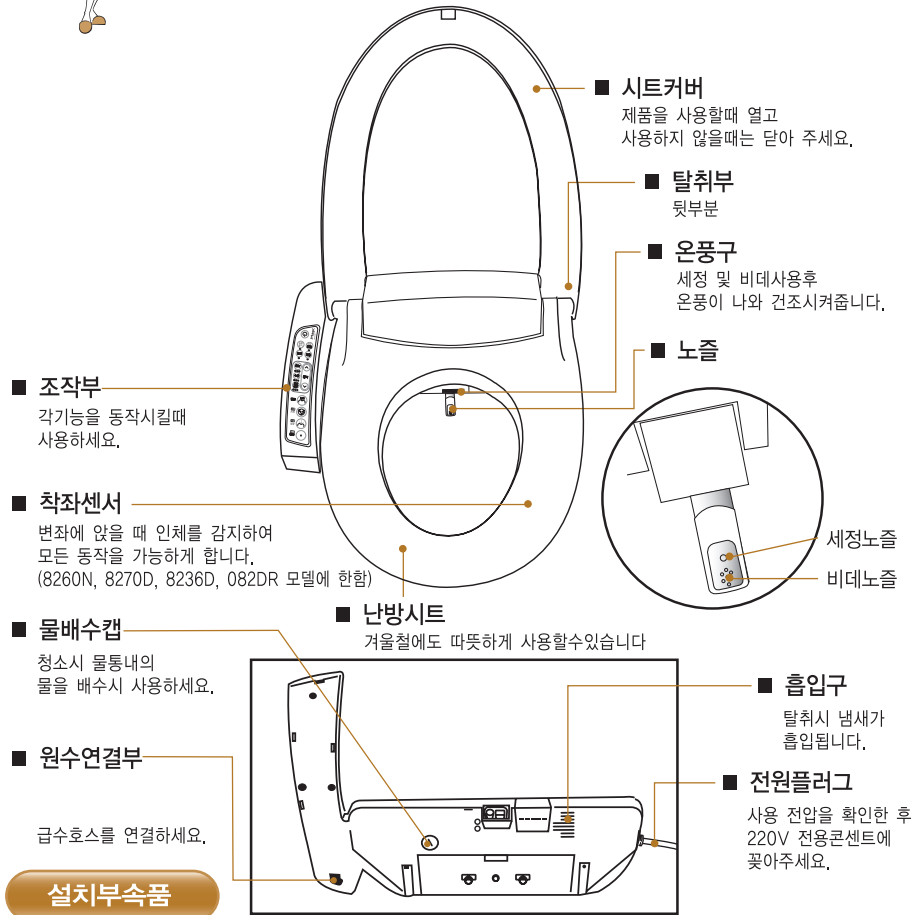

### 설치부속품

고정브라켓트 2개	고정용볼트2개	본체 고정판	고무패킹 2개
T형 밸브, 패킹	급수호스(튜빙선)	고정너트 2개	



## 본체 조작부의 명칭입니다.

### 조작부의 명칭

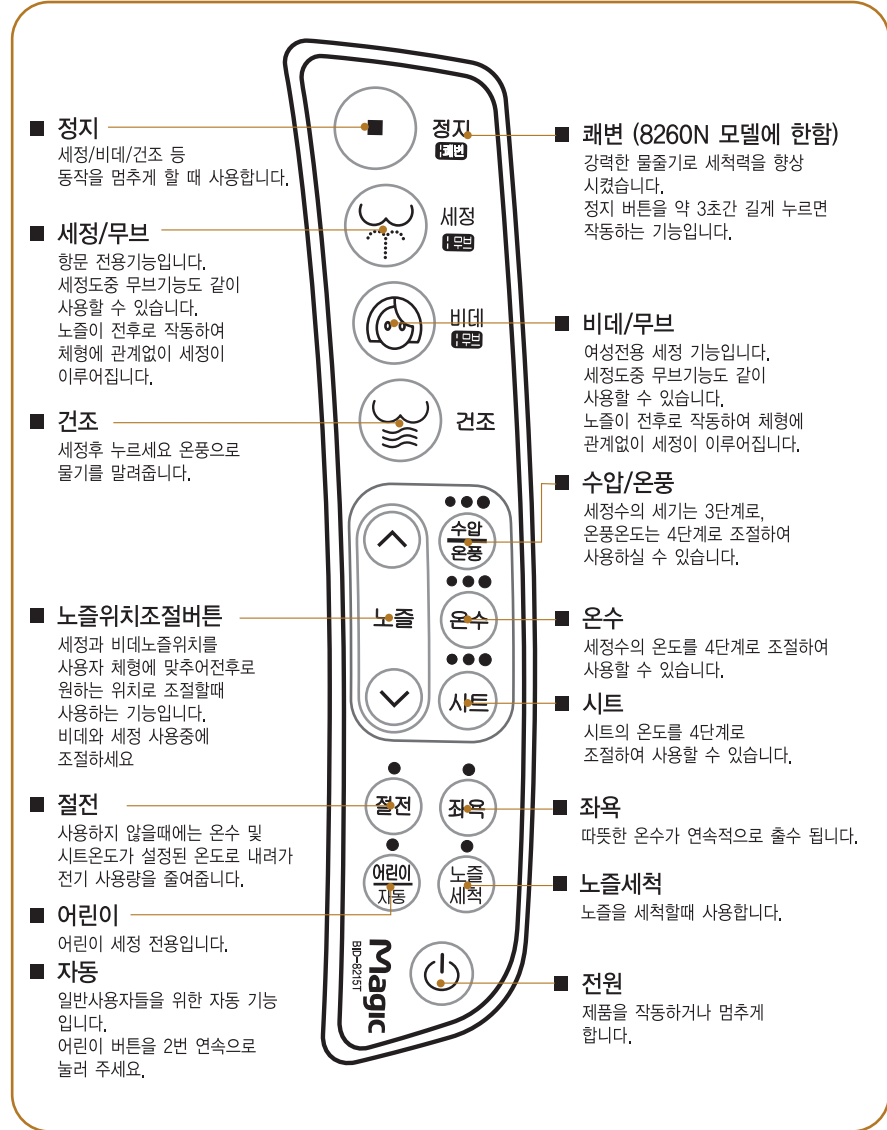



## 제품 사용전 준비사항 입니다.

- 전원연결 → 동작확인 → 기본설정

### 준비사항

1 전압을 확인한 후 220V 전용 콘센트에 전원코드를 꽂으세요.

- 반드시 접지단자가 부착된 콘센트를 사용하세요.
- 조작부 램프에 불이 들어옵니다.
- 약~2분후 물탱크에 물이 채워집니다.(수압에 따라 달라 질수 있습니다.)

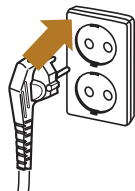

2 시트커버를 열어 주세요.

- 물이 채워진 상태에서만 동작합니다.  
(초기 설치시 물이 채워질때까지 1~2분 정도 소요됩니다.)



3 조작부에서 온수, 시트의 온도를 설정하세요.

수압/온풍 - 수압/온풍 버튼을 눌러 세기를 설정하세요.

- 수압/온풍 조절 버튼을 누를때마다 강 ⇨ 중 ⇨ 약 순으로 선택 됩니다.
- 최초 전원 연결시는 '중' 으로 설정되어 있습니다.



온수 - 온수 온도조절 버튼을 눌러 온수온도를 설정하세요.

- 초기설정후 약 2~3분 후에 따뜻해 집니다.  
온수 온도조절 버튼을 누를때 마다 약 ⇨ 중 ⇨ 강 ⇨ 꺼짐 순으로 선택 됩니다.
- 최초 전원 연결시는 '꺼짐' 으로 설정되어 있습니다.



시트 - 시트 버튼을 눌러 시트온도를 설정하세요.

- 초기 설정 후 약 4~5분 후에 따뜻해 집니다.
- 시트 버튼을 누를때마다 약 ⇨ 중 ⇨ 강 ⇨ 꺼짐 순으로 선택됩니다.
- 최초 전원 연결시는 '꺼짐' 로 설정되어 있습니다.



## 제품 사용방법을 알아볼까요?

- 세정 → 무브 → 건조 → 정지

### 항문세정

1 시트에 앉은 상태에서 '세정/무브' 버튼을 누르세요.

- 약 1분 30초간 세정수가 동작합니다.  
※노즐 위치 조절 버튼을 눌러 노즐위치를 맞추어 주세요.  
※수압/온풍 조절 버튼을 눌러 세정수 수압 세기를 맞추어 주세요.



2 '세정/무브' 버튼을 한번더 누르세요.

- 노즐이 전후로 움직이면서 세정수가 분사됩니다.
- 세정기능이 동작되는 동안 계속 동작 됩니다.



3 '건조' 버튼을 누르세요.

- 건조동작전에 물기를 가볍게 닦으신후 사용하시면 빠르게 건조하실수 있습니다.
- 약 3분간 지속됩니다.  
※수압/온풍 조절 버튼을 눌러 온풍 온도를 맞추어 주세요.



4 '정지' 버튼을 누르세요.

- '정지' 버튼을 누르면 동작이 정지 됩니다.





## 제품 사용방법을 알아보까요?

비데 → 무브 → 건조 → 정지

### 여성세정(비데세정)

1 비데

시트에 앉은 상태에서 '비데/무브' 버튼을 누르세요.

- 약 1분 30초간 세정수가 분사 됩니다.  
※ 노즐 위치 조절 버튼을 눌러 노즐위치를 맞추어 주세요.  
※ 수압/온풍 조절 버튼을 눌러 세정수 수압 세기를 맞추어 주세요.



2 무브

'비데/무브' 버튼을 한번더 누르세요.

- 노즐이 전후로 움직이면서 세정수가 분사됩니다.
- 세정기능이 동작되는 동안 계속 동작 됩니다.



3 건조

'건조' 버튼을 누르세요.

- 건조동작전에 물기를 가볍게 닦으신후 사용하시면 빠르게 건조하실수 있습니다.
- 약 3분간 지속됩니다.  
※수압/온풍 조절 버튼을 눌러 온풍 온도를 맞추어 주세요.



4 정지

'정지' 버튼을 누르세요.

- '정지' 버튼을 누르면 동작이 정지 됩니다.



## 제품 사용방법을 알아보까요?

### 부가기능

어린이기능

'어린이' 버튼을 누르세요.

- 세정수가 분사 됩니다.
- 어린이 전용기능으로서 노즐 위치가 최대로 나오며, 수압, 온수온도, 온풍온도 등이 어린이에게 적합하게 고정되어 있습니다.
- 세정기능이 동작되는동안 계속 동작 됩니다.
- 약 60초간 동작됩니다.
- 세정이 끝난 후 자동으로 약 1분간 '건조' 기능이 동작한 후 정지 됩니다.

좌욕

'좌욕' 버튼을 누르세요.

- 약 40도의 세정수가 세정 노즐을 통하여 분사 됩니다.
- 약 3분간 지속됩니다.

노즐세척

'노즐세척' 버튼을 누르세요.

- 노즐을 자동으로 세척하여 줍니다.

절전

'시트/절전' 버튼을 약 3초간 길게 누르세요.(외출 및 취침시 사용하세요)

- 사용하지 않을 때에는 온수 및 시트온도가 설정된 온도로 내려가 전기사용량을 줄여줍니다.
- '시트'버튼을 누르면 절전모드로 전환되고 한번더 버튼을 누르면 절전모드가 해제됩니다.
- 전원코드를 빼거나 전원 OFF시 절전은 초기화(절전해제)됩니다.

※ 절전모드에서 사용법

- 착좌센서가 없는 경우 (8215T, 8250T)
  - 아무버튼이나 1회 누르면 일시적으로 절전이 해제됩니다. (전원버튼제외)
- 착좌센서가 있는 경우 (8260N, 8270D, 8236D, 082DR)
  - 착좌센서에 인체가 감지 도는 아무버튼이나 1회 누르면 일시적으로 절전이 해제됩니다. (전원버튼 제외)
  - 착좌센서에 인체가 감지되지 않으면 약 5분후 자동으로 절전모드로 전환됩니다.



## 제품의 설치방법을 알아보까요?

### 설치방법

1	<p>먼저 기존 시트를 분리하세요. 시트의 고정너트를 풀고 기존의 시트와 시트커버를 떼어 내세요.</p> <ul style="list-style-type: none"> <li>• 떼어낸 시트와 시트커버는 잘 보관해 두세요.</li> </ul>	
2	<p>수도관의 중간밸브를 잠그고 기존의 수도관(물통호스)을 분리하세요.</p>	
3	<p>기존 수도관에 T형 밸브를 연결하세요</p> <ul style="list-style-type: none"> <li>• T형 밸브에 패킹누락을 확인하세요.</li> </ul>	
4	<p>수도관(물통호스)으로 변기물통과 T형 밸브를 연결하세요.</p>	
5	<p>T형 밸브에 필터 입수측을 연결하세요. 필터의 출수측에 급수호스를 연결하세요.</p> <ul style="list-style-type: none"> <li>※ 필터 방향에 주의하세요.</li> <li>• 필터 및 급수호스의 패킹누락을 확인하세요.</li> </ul>	

### 주의 사항

1. 온수세정기에 물이 닿지 않도록 주의하세요.
2. 콘센트는 접지된 콘센트를 사용하고 접지 및 기타 전기공사가 필요한 곳은 전문업자에게 의뢰해 주십시오.



## 제품 설치방법을 알아보까요?

6	<p>제품측면의 레버를 눌러 제품에 있는 브라켓트와 고정판을 빼주세요.</p>	
7	<p>변기위의 고정브라켓에 고정볼트를 넣어 본체 고정판에 끼우고, 고정판이 움직이지 않을 정도로 고정너트를 조여 주세요.</p> <ul style="list-style-type: none"> <li>• 변기 종류에 따라 폭이 다를수 있으므로 알맞은 위치에 맞추어 끼우세요.</li> </ul>	
8	<p>본체 바닥면의 안쪽홀에 고정용판을 맞춰 '딸깍' 소리가 날때까지 뒤로 밀어 끼워 주세요.</p> <ul style="list-style-type: none"> <li>• 비데 본체가 좌우로 흔들리는지 확인하시고 움직일경우 고정너트를 다시 한번 조여 주세요.</li> </ul>	
9	<p>급수호수를 본체 급수부에 연결하세요.</p> <ul style="list-style-type: none"> <li>• 패킹누락을 확인하세요.</li> </ul>	
10	<p>호스를 제품에 연결하고 급수밸브를 열어 물이 새는지 확인하세요.</p>	

3. 설치후 급수 연결구에 물이 새는지 확인하세요.
4. 겨울철 화장실의 온도가 영하로 내려가는 곳에 설치할 경우 급수 연결관에 보온장치를 하세요.
5. 제품이 설치되지 않은 상태에서는 절대로 전기를 연결하지 마세요.





## 제품 청소방법 입니다.

### 제품청소방법

1. 급수밸브를 잠그세요.

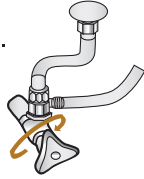

2. 배수캡을 열고 물을 완전히 빼주세요.

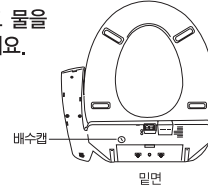

3. 부드러운 스폰지나 천에 중성세제를 묻혀 닦아 주세요.

• 염산계 세제나 신나, 벤젠 등을 사용하거나 거친 수세미 등으로 문지르지 마세요.



4. 노즐은 못 쓰는 솔 등을 이용하여 살짝 문질러 닦아주세요.

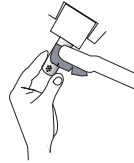

1. 조작부의 전원버튼을 눌러 본체의 전원을 꺼주세요.
2. 조작부의 세정버튼을 약3초간 누르면 노즐이 앞으로 나옵니다.
3. 시트커버와 시트를 위로 올려주세요.
4. 칫솔등으로 노즐과 그 주위를 닦아 주세요.
5. 조작부의 본체 세정버튼을 약3초간 누르면 노즐이 들어갑니다.
6. 조작부의 전원버튼을 누르면 본체에 전원이 들어옵니다.

주의사항  
• 노즐청소 시 무리하게 당기거나 강제로 밀어 넣지 마세요. 피손 및 고장의 원인이 됩니다.  
• 노즐청소중간에 조작부의 전원버튼을 눌러 조작부위에 전원이 들어와도 노즐이 들어가지 않으니 반드시 노즐이 들어간 후 조작부의 전원버튼을 누르세요.  
• 노즐구멍이 손상되지 않도록 주의 하세요.

※전기 제품이니 물로 세척하지 마십시오.

### 시트커버 분리방법

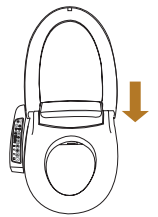

1. 시트커버를 내리세요.

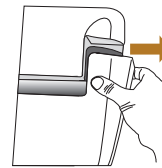

2. 그림과같이 오른쪽을 누르면서 화살표방향으로 당기면서 위로 들어올려 빼냅니다.

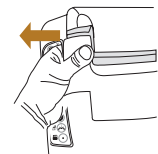

3. 시트커버를 화살표방향으로 빼서 시트커버의 왼쪽을 본체로부터 빼냅니다.

4. 시트커버, 본체의 때를 닦습니다.

\* 조립시에는 분리방법의 역순으로 조립하세요.  
\* 시트커버를 분리하여 놓고 사용하지 마십시오. (오른쪽에 돌출된 부분이 있으므로 시트커버를 빼고 사용시 상해의 위험이 있습니다.)



## 제품 보관은 이렇게 하세요.

### 장시간 사용하지 않을 경우 - 물빼기

1. 콘센트에서 전원플러그를 빼주세요.

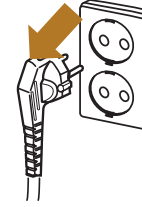

2. 급수밸브를 잠그세요.

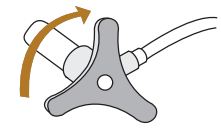

3. 배수캡을 열고 물을 완전히 빼주세요.

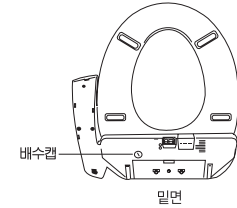

### 겨울철 동결방지를 위하여

1. 전원플러그가 콘센트에 제대로 꽂혀 있는지 확인하세요.

2. 본체 조작부의 온수버튼을 눌러 온도를 설정하세요.  
• 온수탱크의 보온효과로 동결을 방지할수 있습니다.

3. 화장실내를 난방할 수 없을때에는 연결관을 헝겊으로 싸주거나 보온재로 보온해주세요.

### 교환부품

정수필터의 수명은 약6개월이나 사용조건에 따라 달라집니다. 필터 막힘으로 제품불량이 발생할 수 있으니 필터의 교체주기를 반드시 지켜 주시기 바랍니다.

1. 중간밸브를 잠근다.

2. 필터를 제거하고 구입한 필터를 끼운다.

3. 약 1~2분정도 통수를 시킨다.



# 고장? 이런 경우는 어떻게 조치하면 되나요?

• 고장수리를 의뢰하시기 전에 아래사항을 확인해 보시고 그래도 이상이 있을때에는 고객상담센터로 연락해 주십시오.

증상	확인사항	조치사항
● 전혀 작동이 되지 않아요?	▶ 전원 플러그가 빠진것은 아닌가요? ▶ 정전이 된것은 아닌가요?	▶ 전원 플러그를 연결해주세요.
● 물이 나오지 않아요?	▶ 수도밸브가 열려있는지 확인하세요. ▶ 노출이 이물질로 막혀 있는것은 아닌가요? ▶ 수압세기가 너무 약하게 조절된 것은 아닌지 표시등으로 확인 하세요. ▶ 필터가 막혀있는 것은 아닌가요? ▶ 수압이 너무 낮은 것은 아닌가요?	▶ 설치직후에는 약1~2분정도 지나야 물이 채워지고 물이 나옵니다. ▶ 노출세척을 합니다. ▶ 수압세기를 강하게 조절합니다. ▶ 서비스센터로 연락 바랍니다. ▶ 98kPa 이상의 수압에서 정상 작동합니다.
● 물이 약하게 나와요?	▶ 수압의 세기가 약하게 조절된 것은 아닌지 표시등으로 확인하세요. ▶ 노출이 이물질로 막혀있는 것은 아닌가요? ▶ 필터가 막혀있는 것은 아닌가요?	▶ 사용중인 다른 수도꼭지를 잠구 물이 충분히 나오게 하세요. ▶ 수압세기를 강하게 조절합니다. ▶ 서비스센터로 연락 바랍니다.
● 온수가 따뜻하지 않아요?	▶ 온수 온도 조절 버튼을 'off' 상태로 맞춰놓은 것은 아닌가요? ▶ 절전모드에서 바로 사용한건 아닌가요?	▶ 온수 온도 조절 버튼을 조절하세요.
● 물이 밖으로 자꾸만 새요?	▶ 급수호스연결 부분에 물이 새는지 확인하세요. ▶ 각 연결부품을 특히 고무패킹이 빠지지 않았는지 확인하세요.	▶ 급수호스연결 부분을 다시 조여주세요. ▶ 배수캡을 잘 끼워 주세요.
● 온풍 및 시트가 따뜻하지 않아요?	▶ 건조 또는 시트의 온도조절 버튼을 'off' 상태로 맞춰 놓은건 아닌가요?	▶ 건조 또는 시트의 온도조절버튼을 1단이상 상태로 맞춰주세요. ▶ 버튼을 눌러서 온도의 단계를 맞춰주세요.
● 정지중에도 물이 나와요?	▶ 세정 후 노출 사이로 물이 잠시 나오는가요?	▶ 세정전후 노출사이로 물이 나오는 것은 노출을 세척하는 것으로 고장이 아닙니다.
● 작동중 "탁 탁" 소음이 납니다.	▶ 세정중에는 밸브 작동음이 날 수 있습니다.	▶ 고장이 아니니 안심하시고 사용하세요.
● 사용후 노출이 다 들어가지 않고 나와 있어요?	▶ 전원플러그가 빠진것은 아닌가요? ▶ 정전이 된것은 아닌가요?	▶ 전원 플러그를 뽑다가 약0초 후 다시 연결해주세요.

# 제품보증서

자동세정건조식변기 (가정용)  
품질보증기간 1년  
부품보증기간 6년

## 서비스에 대하여

저희 SK매직(주)에서는 품목별 소비자 분쟁해결 기준(공정거래위원회 고시)에 따라 아래와 같이 제품에 대한 보증을 실시합니다.  
서비스 요청시 지정된 협력사에서 서비스를 합니다.

판매자 상호 및 연락처	( ☎ )
구입일 (판매자 기입란)	년 월 일

- 일반 제품을 영업용도로 전환하여 사용할 경우의 보증기간은 반으로 단축 적용됩니다. (영업장, 합숙시설, 공공장소 등)
- 품질보증기간은 제품 구입일자 부터 기산하며, 구입일을 확인할 수 없을 때는 제품제조일 또는 수입통관일로부터 3개월이 경과한 날부터 품질보증기간을 기산합니다.

## ● 소비자 분쟁해결 기준

소비자 피해 유형	품질보증기간 이내	품질보증기간 이후
• 구입 후 10일 이내에 중요한 수리를 요할 때	제품교환 또는 구입가 환급	해당 없음
• 구입 후 1개월 이내에 중요한 수리를 요할 때	제품교환 또는 무상수리	해당 없음
• 제품 구입시 운송과정 및 제품설치 중 발생한 피해	제품교환	해당 없음
• 교환된 제품이 1개월 이내에 중요한 수리를 요하는 고장발생	구입가 환급	해당 없음
• 교환 불가능시	구입가 환급	해당 없음
• 동일하자로 2회까지 고장 발생시	무상수리	유상수리
• 동일하자로 3회째 고장 발생시	제품교환 또는 구입가 환급	유상수리
• 서로 다른 하자로 5회째 고장 발생시	제품교환 또는 구입가 환급	유상수리
• 소비자가 수리 의뢰한 제품을 사업자가 분실한 경우		정액 감가상각한 잔여 금액에 구입가의 5%를 가산하여 환급
• 부품보증기간 이내 수리용 부품을 보유하고 있지 않아 수리가 불가능한 경우	제품교환 또는 구입가 환급	정액 감가상각 후 환급
• 수리용 부품은 있으나 수리가 불가능한 경우	제품교환 또는 구입가 환급	정액 감가상각 후 환급

## ● 소비자의 고의, 과실로 인한 고장인 경우

소비자 피해 유형	품질보증기간 이내	품질보증기간 이후
• 수리가 불가능한 경우	유상수리에 해당하는 금액징수 후 제품교환	유상수리 금액징수 후 감가상각 적용 제품교환
• 수리가 가능한 경우	유상수리	유상수리

## ● 무상서비스

- 품질 보증기간 이내에 정상적인 사용상태에서 발생한 고장 또는 결함.
- 당사에서 인정한 설치/서비스 기사가 수리한 후 2개월이내에 동일부위 재고장 발생시.

※ 고장이 아닌 경우 서비스를 요청하면 요금이 청구되므로 서비스 신청전 사용설명서를 참고해 주십시오.  
※ 이 보증서는 대한민국에서만 사용되며 다시 발행하지 않으므로 사용설명서와 함께 잘 보관해 주십시오.



## 유상서비스

### 고장이 아닌 경우

(기구세척, 조정, 사용설명, 설치 등 제품고장이 아닌 경우)

- 사용설명 및 분해하지 않고 간단한 조정시
- 인터넷, 인태나, 무선신호 등 외부환경 문제시
- 배송된 제품 초기 설치 및 판매점에서 무실하게 설치해 주어 재설치 시
- 제품의 이동, 이사 등으로 인한 설치 변경시
- 제품 내부 먼지 세척 및 이물질 제거시
- 타사 제품(소프트 웨어 포함)으로 인한 고장 및 고장 설명시
- 구입시 고과요구로 설치한 후 재설치시
- 고과의 필요에 따른 서비스 요청시 (해당제품)  
(가스제품 열량변경, 제품청소 등)

### 소비자 과실로 고장인 경우

- 소비자의 취급 부주의 및 잘못된 수리로 고장 발생시
- 가스종류, 가스압, 전기용량을 틀리게 사용하여 고장이 발생된 경우 (해당제품)
- 외부 충격이나 떨어뜨림 등에 의한 고장, 손상 발생시
- 당사에서 미지정된 소모품, 옵션품 사용으로 고장 발생시
- 당사에서 인정하지 않은 사람이 설치 또는 서비스를 실시하여 고장 발생시
- 사용설명서 내에 '주의사항' 을 지키지 않아 고장 발생시

### 그 밖의 경우

- 천재지변(낙뢰, 화재, 열해, 수해 등에 의한 고장 발생시
- 소모성 부품의 수명이 다한 경우 (소모성 부품은 별도 표기)
- 기본 설치 조건 외 추가설치시 유상 청구
- 전시품 구입시 외관물 수리는 유상 청구