

Magic

컨벡션오븐 Convection Oven

COV23F

한국서비스품질
우수기업
Excellent
Service
Quality

서비스도 매직이 최고입니다.

1577-7784

www.magic.co.kr

사후봉사가 우수한 기업에 대한 품질을 국가기관에서 보증하는 인증마크입니다.

- 고객상담센터에서는 고객서비스의 일환으로 고객께서 구입·사용중인 제품중에서 소모품인 식기세척기 세제, 린스/공기청정기 필터/정수기필터/비데필터/ 연수기 재생용액등을 통신판매 하고 있습니다.

안전한 사용을 위한 주의사항

제품을 보다 안전하게 사용하기 위해 꼭 읽어 주십시오

• 안전한 사용을 위한 주의사항	2~ 4p
• 제품의 특징점을 알아볼까요?	5p
• 오븐사용법 및 조리기능입니다.	6p
• 각부의 명칭과 설치부속품을 알아볼까요?	7p
• 제품의 사용방법을 알아볼까요?	8p
• 오븐 사용방법을 알아볼까요?	9~11p
• 세척/보관방법 및 자체점검입니다.	12p
• 제품의 규격 입니다.	13p

• 사용 전에 "안전한 사용을 위한 주의 사항" 을 반드시 읽어 보시고 정확하게 사용하여 주십시오.
• 읽어 보신 후 누구나 언제라도 볼 수 있는 장소에 보관하여 주십시오.
• 본 제품은 국내(대한민국)용 입니다.
• 전원, 전압이 다른 국외에서는 사용할 수 없습니다.

*외관은 품질의 향상을 위하여 예고없이 변경될 수 있습니다.

⚠️ 안전한 사용을 위한 주의사항

- 다음 지시되어 있는 사항들은 제품을 안전하고 정확하게 사용하여 예상치 못한 위험이나 손해를 예방하기 위한 것이므로 반드시 지켜주시기 바랍니다.
- 안전과 관련된 주의사항은 잘못사용할 경우 예상되는 위험과 손해의 크기정도 그리고 위험발생의 긴급정도에 따라서 다음과 같이 구분하고 있습니다.

⚠️ 경고 지시사항을 위반할 경우 심각한 상해나 사망이 발생할 가능성이 있는 경우

⚠️ 주의 지시사항을 위반할 경우 경미한 상해나 제품손상이 발생할 가능성이 있는 경우







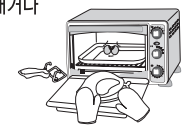
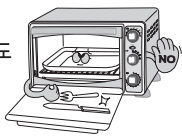
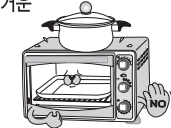
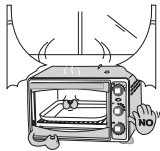
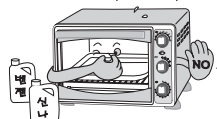

⚠️ 이 그림기호는 위험을 끼칠 우려가 있는 사항과 조작에 대하여 주의를 환기시키기 위한 기호입니다.

⊘ 이 그림기호는 해서는 안되는 금지표시 기호입니다.

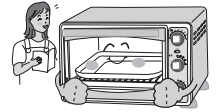

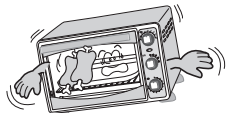
! 이 그림기호는 반드시 지켜야 하는 지킴표시 기호입니다.

⚠️ 안전한 사용을 위한 주의사항

⚠️ 경고

<p>1. 본 제품은 반드시 교류 220V외에는 사용하지 마십시오.</p> <ul style="list-style-type: none"> • 감전 및 화재의 원인이 됩니다. 	<p>2. 요리 완료 후 요리를 꺼내거나 요리중 기름이나 뜨거운 액체를 보충할 때 항상 오븐장갑과 오븐용기 손잡이를 사용하십시오.</p> <ul style="list-style-type: none"> • 화상의 원인이 됩니다. 
<p>3. 용량이 넘는 음식을 요리하지 마시고, 사용중에는 금속성 조리기구를 비롯해 어떠한 것도 오븐 안에 넣지 마십시오.</p> <ul style="list-style-type: none"> • 화재나 전기쇼크의 원인이 됩니다. 	<p>4. 오븐 위어나 유리문 위에 무거운 물건이나 어린이가 올라가지 않도록 하세요.</p> <ul style="list-style-type: none"> • 제품 파손이나 화상의 원인이 됩니다. 
<p>5. 불에 타기 쉬운 종이, 천과 같은 것을 제품 위에 올려 놓거나, 제품을 커튼이나 벽지 주변에 설치하지 마십시오.</p> <ul style="list-style-type: none"> • 화재의 원인이 됩니다. 	<p>6. 가연성 스프레이 및 인화성 물질(벤젠, 가솔린, 신나)을 근처에서 사용하지 마십시오.</p> <ul style="list-style-type: none"> • 감전 및 화재의 원인이 됩니다. 
<p>7. 전원코드를 무리하게 구부리거나, 묶거나, 잡아당기지 마십시오.</p> <ul style="list-style-type: none"> • 감전이나 쇼트로 인해 화재의 원인이 됩니다. 	<p>8. 사용하지 않거나 장시간 외출시에는 전원플러그를 콘센트에서 뽑아주십시오.</p> <ul style="list-style-type: none"> • 감전 및 누전의 원인이 됩니다. 
<p>9. 요리 중에는 절대로 잠들거나 자리를 떠나지 마세요.</p> <ul style="list-style-type: none"> • 과열에 의한 제품손상이나 화재의 원인이 됩니다. 	<p>10. 도시가스 등의 가스 누출이 있을 때는 전원코드를 조작하지 말고 창문을 열어 환기를 잘 시키세요.</p> <ul style="list-style-type: none"> • 화재 및 화상의 원인이 됩니다. 
<p>11. 사용중에 제품을 이동하거나 거꾸로 들지 마세요.</p> <ul style="list-style-type: none"> • 감전, 고장, 제품파손의 원인이 됩니다. 	<p>12. 전원코드를 뽑기 전에 반드시 제품의 타임스위치를 OFF로 놓으십시오.</p> 
<p>13. 전원플러그 핀에 먼지나 이물질을 깨끗이 닦고 사용하세요.</p> <ul style="list-style-type: none"> • 감전 및 화재의 원인이 됩니다. 	<p>14. 제품에 심한 충격을 주지 마십시오.</p> <ul style="list-style-type: none"> • 제품고장 및 감전의 원인이 됩니다. 

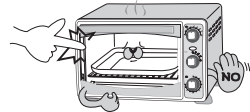
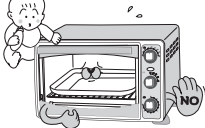
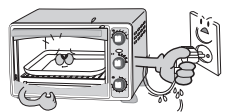
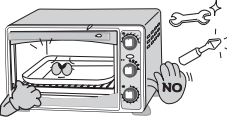
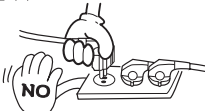
⚠️ 경고

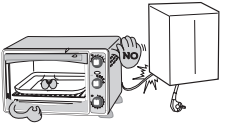
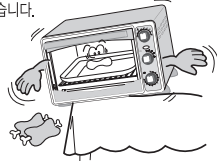
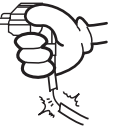
<p>1. 문 또는 외곽의 온도는 기기가 작동시에는 최고가 될 수 있습니다. 사용중이거나 사용 후 전기오븐이 완전히 식기전에 제품의 표면을 손으로 만지지 마세요.</p> <ul style="list-style-type: none"> • 화상의 원인이 됩니다. 	<p>2. 어린이가 혼자 사용하거나 어린이 손이 닿을 수 있는 곳에서는 사용하지 마십시오.</p> <ul style="list-style-type: none"> • 화상, 감전, 부상의 원인이 됩니다. 	<p>3. 젖은 손으로 전원플러그를 절대 만지지 마세요.</p> <ul style="list-style-type: none"> • 화상, 감전, 부상의 원인이 됩니다. 
<p>4. 절대로 분리, 수리, 개조하지 마세요.</p> <ul style="list-style-type: none"> • 이상작동으로 인해 감전, 상해의 위험이 있습니다. 	<p>5. 하나의 콘센트에 여러개의 전원 플러그를 동시에 사용하지 마세요.</p> <ul style="list-style-type: none"> • 다른 전열기구와 함께 사용할 경우 전원이 단전되거나 화재의 원인이 됩니다. 	<p>6. 전원코드를 뽑을 때는 반드시 전원프러그를 잡고 뽑아주십시오.</p> <ul style="list-style-type: none"> • 감전이나 쇼크로 인해 화재의 원인이 됩니다. 
<p>7. 전원코드가 무거운 물체에 눌러 파손되지 않도록 하세요.</p> <ul style="list-style-type: none"> • 감전 및 누전에 의한 화재의 원인이 됩니다. 	<p>8. 바닥이 평평한 곳에서 사용하세요.</p> <ul style="list-style-type: none"> • 음식물을 요리하실 때 용기가 넘어지면 화상의 위험이 있습니다. 	<p>9. 전원코드가 파손되었거나 흔들릴 때는 사용하지 마십시오.</p> <ul style="list-style-type: none"> • 감전 및 누전이나 화재의 원인이 됩니다. • 전원코드 파손시 구입처 및 서비스 센터에 문의하여 코드교환을 하십시오. 





안전한 사용을 위한 주의사항

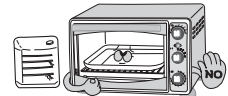
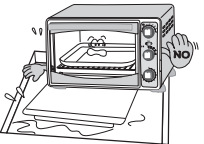
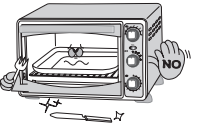
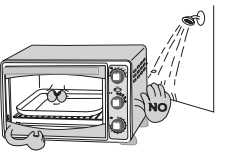
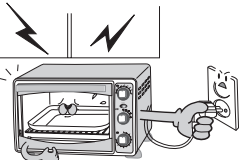
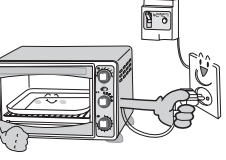
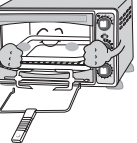
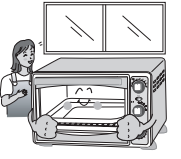

제품의 특징점을 알아볼까요?

주의

<p>1. 주변의 다른 열기구와 가까이 사용하지 마십시오.</p> <ul style="list-style-type: none"> 플라스틱이 녹아 화재의 위험이 있습니다. 	<p>2. 본체를 물속에 넣고 세척하지 마세요.</p> <ul style="list-style-type: none"> 감전 및 고장의 원인이 됩니다. 
<p>3. 끝이 뾰족한 물건으로 긁지 마세요.</p> <ul style="list-style-type: none"> 금속제의 주걱이나 끝이 뾰족한 것으로 긁으면 코팅면이 상하게 되므로 수명이 단축됩니다. 	<p>4. 찜질방이나 목욕탕 같은 습한 곳에서는 사용하지 마십시오.</p> <ul style="list-style-type: none"> 감전사고의 위험이 있습니다. 
<p>5. 천동이 칠 경우에는 전원플러그를 만지지 마세요.</p> 	<p>6. 전원플러그는 반드시 누전차단기가 연결된 전원 콘센트에 꽂아 사용하십시오.</p> 
<p>7. 통구이용 조리봉, 통구이용 포크 취급시 주의하십시오.</p> <ul style="list-style-type: none"> 여린기가 만지지 못하게 하시고 다른 용도로 사용하지 마세요. 통구이용 조리봉, 통구이용 포크는 날카로워 상해의 위험이 있습니다. 	<p>8. 가정용으로만 사용하고 제품의 사용 용도 이외에는 사용하지 마십시오.</p> <ul style="list-style-type: none"> 실외나 영업용으로 사용하지 마십시오. 
<p>9. 가연성 스프레이나 물을 직접 뿌리지 마십시오.</p> <ul style="list-style-type: none"> 폭발 또는 화재, 감전의 원인이 됩니다. 	

- 1 바베큐 기능** - 음식을 천천히 회전시키면서 골고루 익혀주어 기름기가 잘 제거되고, 요리의 맛은 더욱 좋아집니다.
- 2 컨벡션 기능** - 오븐내의 팬이 열기를 구석구석으로 순환시켜, 조리 시 음식을 골고루 더 빨리 익혀 줍니다.
- 3 자동청소 기능** - 오븐내의 벽면을 특수코팅 처리하여 요리후 기름 등이 남아 있을 시 더욱 편리하고 위생적으로 이용하실 수 있습니다.
- 4 간편한 요리 기능** - 예열없이 빠르고 쉽게 정통오븐 요리를 맛보실 수 있습니다.
- 5 고품격 디자인** - 사용시 깔끔하면서도 세련된 느낌을 주는 디자인으로 주방의 품격을 한층 더 높여 줍니다.

컨벡션기능을 이용한 조리

컨벡션 오븐은 내부의 뜨거운 공기를 순환시켜 일반 오븐과 비교하여 요리시간을 단축시키며, 일반 가스 오븐레인지보다 저온으로 요리해야 합니다. 맛있는 피자, 라자냐, 그라탕류, 고기 위주로 된 요리, 구운 감자요리, 일반적인 빵과 케이크를 만들 때 좋습니다.

바베큐기능을 이용한 조리

바베큐는 요리재료를 회전시켜 기름을 완전히 제거하여, 요리의 단백한 맛을 즐길 수 있습니다. 닭, 오리, 돼지고기 요리를 할때 좋습니다.



오븐사용법 및 조리기능입니다.

• 사용하기 전에 다음의 기능에 대해 잘 숙지하시고 사용하십시오.

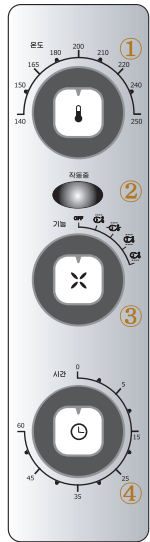

구분	기능	설명
① 온도조절 스위치	온도설정	보온에서 고온까지 요리형태에 맞는 온도를 선택하십시오. (140℃~250℃)
③ 모드 선택		상부열선+바베큐 기능 작동
		상부열선 작동
		하부열선 작동
④ 시간조절 스위치		상·하부열선 작동
	시간설정	시계방향으로 원하시는 시간만큼 적당히 돌려 주십시오. 조리시간이 끝나면 '땡'하는 울림음을 들을 수 있습니다.
② 작동중 램프		오븐작동시 불이 들어옵니다.
석		구이용으로 사용하며 또한 이 석쇠 위에 다른 오븐용팬을 올려 놓고 사용할 수 있습니다.
오븐팬		여러가지 요리를 오븐팬을 이용하여 조리하실 수 있습니다.
오븐용기 손잡이		석쇠나 오븐팬 등을 보다 안전하게 오븐에서 분리할 수 있습니다.
바베큐 조리봉		닭고기, 감자 등을 끼워서 회전시켜 조리할 수 있습니다.
바베큐 손잡이		통구이 요리가 끝난 후 조리봉을 분리시킬 때 사용하십시오.



각부의 명칭과 설치부속품을 알아볼까요?

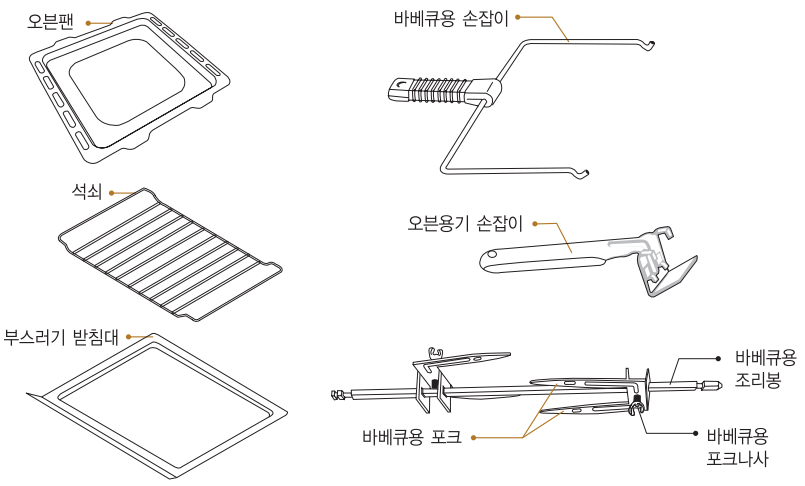
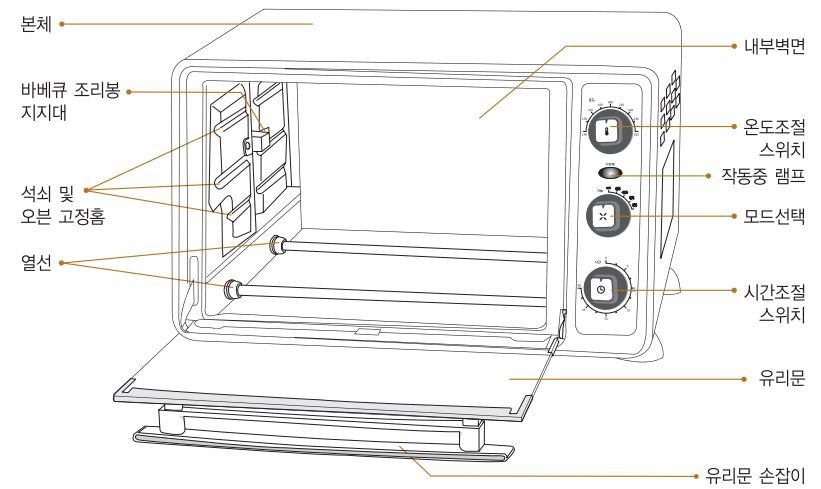



제품의 사용방법을 알아보까요?

사용전 점검사항

1. 이 설명서의 주의사항을 충분히 숙지하시고 난 후 제품을 사용하십시오.	
2. 시간조절 스위치가 꺼짐의 위치에 있고, 전원코드가 뽑혀 있는 것을 확인하십시오.	
3. 중성세제를 탄 뜨거운 물에 구성품을 잘 씻으시고 특히 세척 시에 통구이용 조리봉이나 포크같이 끝이 뾰족한 구성품에 손을 다치지 않게 주의하십시오.	
4. 구성품을 완전히 말린 후에 필요하신 구성품을 오븐에 넣고 전원코드를 연결하십시오.	
5. 처음 사용시 히터양단 3에 놓고 Max 온도로(250°C) 약 15분간 작동 후 사용하십시오.	

사용전 TIP

1. 오븐을 처음 사용할 때 하얀 연기나 타는 냄새가 날 수 있으나 이것은 오븐제품의 특성상 나타날 수 있는 정상적인 현상이며 실내를 잘 환기시킨 후 제품을 사용하시면 됩니다.	
2. 오븐본체의 좌우옆면 상판은 사용 중에 매우 뜨거우니 절대 손대지 마십시오.	
3. 제품사용 중 또는 사용 후에 오븐팬 등과 같은 구성품을 만질때는 뜨거우니 반드시 오븐용장갑을 착용하십시오.	
4. 오븐을 사용하실 때는 오작동 등이 있을 수 있으므로 그 장소에서 작동여부 등을 잘 관찰하셔야 합니다.	



오븐 사용방법을 알아보까요?

1. 예열하기

- 제품 구입후 처음 사용시 반드시 5~10분 예열 후 사용하십시오.
- 조리하기 적합한 온도로 오븐을 10분간 미리 작동시켜 데워줍니다.
- (예열시 연기가 발생합니다. 이는 정상적인 현상입니다.)
- 모든 요리에 필요한 것은 아니지만, 제과 제빵 및 육류 요리시 필요한 경우가 있습니다.

2. 사용순서

- 조리하고자 하는 온도를 맞춥니다. [온도를 220°C에 맞춘 예]
- 모드선택을 조리에 적합한 모드로 선택합니다. [모드를 상·하부 열선으로 맞춘 예]



오븐 사용방법을 알아볼까요?

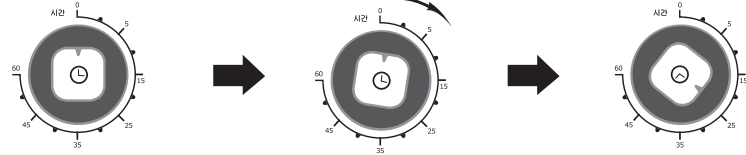

• 조리하고자 하는 시간을 맞춥니다. [시간을 25분으로 맞춘 예]

※ 시간조절이 아날로그 방식이므로 '땡'소리가 난 후에도 '0'의 위치에 정확히 도달하지 않을 수 있으며, 몇 분간의 짹 짹 소리가 날 수 있으나, 이는 정상적인 현상입니다.

3. 사용시 조작방법

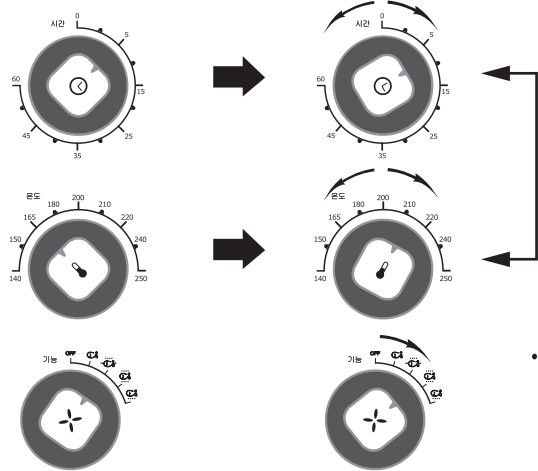

• 조리 중간에 시간과 온도를 조리상태에 따라 조절할 수 있습니다.

• 조리 도중 모드선택을 변경할 수 있습니다. [예 : 상부열선 작동 상 · 하부열선 작동]

4. 오븐 작동

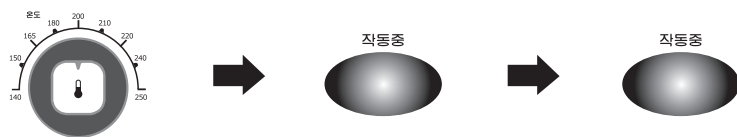

• 오븐의 내부온도가 설정온도에 도달하면 내부열선 및 작동중 램프가 꺼지고 내부온도가 떨어지면 다시 내부열선 및 작동중 램프가 들어옵니다. [내부온도가 설정온도인 200°C를 도달하여 램프가 꺼진 예] [램프가 꺼지고 내부온도가 떨어져서 작동중 램프에 불이 들어온 예]



오븐 사용방법을 알아볼까요?

5. 자동 멈춤

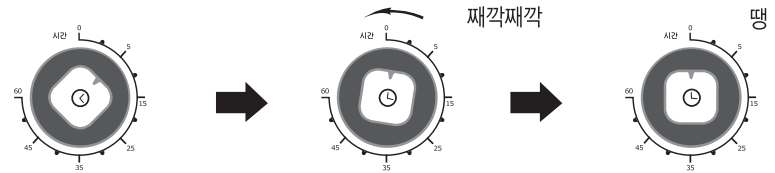

• 설정한 시간에 다르면 자동으로 땡 소리가 나며 오븐은 자동으로 멈춥니다.

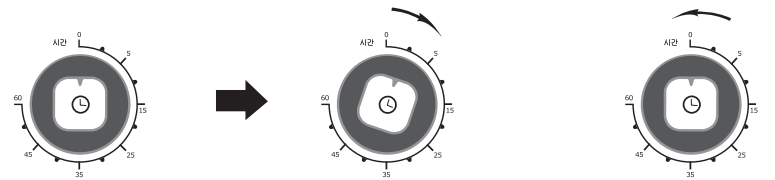

• 조리 상태를 보고 경우에 따라 몇 분 더 조리하기도 합니다.

• 설정한 시간이 되기 전에 멈추시려면 타이머를 0의 위치로 돌리시면 됩니다.

6. 청소 하기

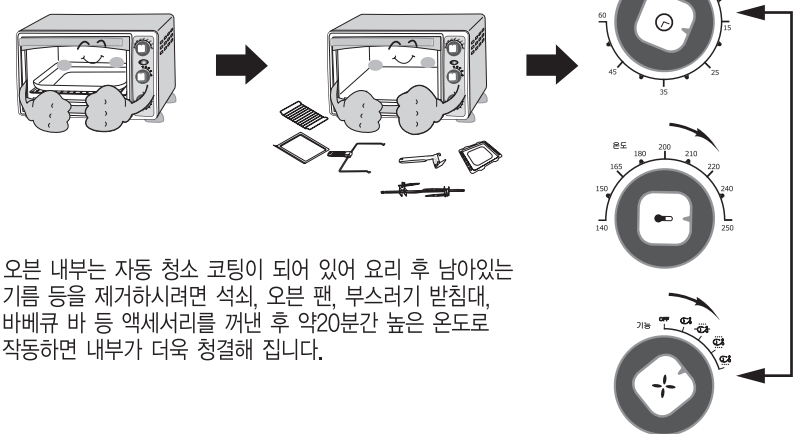

• 오븐 내부는 자동 청소 코팅이 되어 있어 요리 후 남아있는 기름 등을 제거하시려면 석쇠, 오븐 팬, 부스러기 받침대, 바베큐 바 등 액세서리를 꺼낸 후 약20분간 높은 온도로 작동하면 내부가 더욱 청결해 집니다.



세척/보관방법 및 자체점검입니다.

제품 세척방법

1. 청소를 할 경우 전원플러그를 뽑고 제품이 완전히 식은 후 청소하십시오.



3. 약세서리는 중성세제를 이용하여 따뜻한 물로 청소해 주십시오.

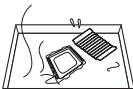

5. 본체 외관 청소시 거친 수세미를 사용하지 마시고, 젖은 스폰지를 이용하여 청소하십시오.
• 본체 외관에 손상을 줄 수 있습니다.



2. 금속성 수세미는 사용하지 마십시오, 코팅이 상할 수 있습니다.

4. 유리문은 젖은 스폰지를 이용하여 청소하시고, 마른천으로 물기를 닦아주십시오.

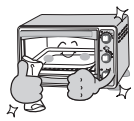

6. 오븐을 사용하기 전에 본체와 모든 부속품을 반드시 건조 시키십시오.

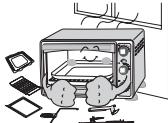

제품 보관방법

제품을 보관하실 때는 전원플러그를 뽑고, 제품이 완전히 식은 후 사용설명서에 있는 방법으로 오븐을 깨끗이 청소하고, 제품박스에 넣어 깨끗하고 건조한 곳에 보관하십시오.

자동청소 기능

• 오븐 내부는 자동청소 기능과 코팅이 되어있어 요리후 기름등이 남아있는 경우 액세서리 제거 후 약 20분간 높은 온도로 작동하시면 내부가 더욱 청결해 집니다.

• 사용후 내부벽면에 남은 부스러기는 부드러운 솔로 털고 사용하세요.
• 오븐은 따뜻할 때 젖은 행주로 닦아내도 수월합니다.

자체 점검

증상	확인	조치사항
• 작동되지 않을 때	- 플러그가 콘센트에 바르게 꽂혔습니까? - 타이머로 적당한 시간을 맞추셨습니까?	- 플러그를 콘센트에 바르게 꽂아 주십시오. - 시간조절 스위치를 돌려 작동시간을 설정하세요.
• 전원램프에 불이 들어오지 않을때	- 전구가 파손되지 않았습니까?	- 전구 파손시 서비스센터로 문의하세요.
• 제품내부에 하얀 연기가 나거나 냄새가 날때	- 사용후 제품내부에 음식찌꺼기나 기름 등이 붙어있지는 않았습니까?	- 항상깨끗이 닦아 관리하세요. 사용후에는 따뜻한 물에 적신 스폰지에 세제를 묻혀 기름기를 닦아 주십시오.
• 요리가 잘 되지 않을때	- 올바른 기능과 온도, 시간 설정 후 요리를 하였습니까?	- 요리책의 내용을 참고 하십시오.
• 처음 사용할때 냄새 및 소리가 날 때	- 오븐을 처음 사용시 열선 및 내부 부품이 가열되면서 하얀 연기나 타는 냄새가 나거나 소리가 날 수 있습니다.	- 사용전 MAX온도로 약 15분 정도 작동 후 사용하십시오.
• 통구가 요리시 회전이 안될때	- 통구이용 조리봉이 조리봉 지지대에 잘 끼우셨습니까?	- 조리봉을 지지대에 잘 끼우셔야 회전이 됩니다.



제품규격입니다.

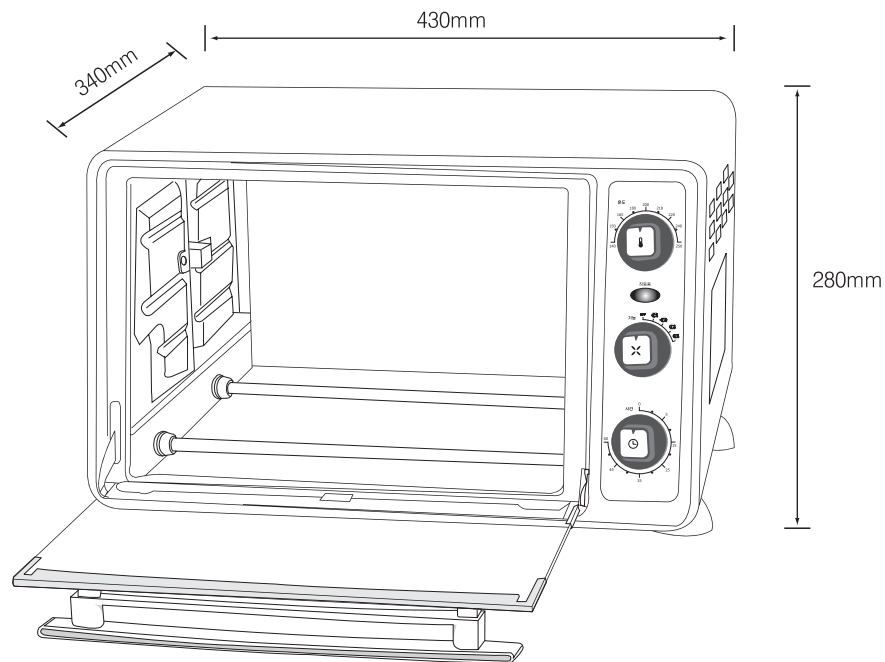

모델명	COV23F
전압 / 주파수	AC 220V/60Hz
소비전력	1,500W
용량	23L
외형치수	430 × 280 × 340(mm)

* Memo

제품보증서

전기오븐
(가정용)
품질보증기간 1년
부품보유기간 3년

서비스에 대하여

저희 동양매직에서는 품목별 소비자 분쟁해결 기준(공정거래위원회 고지 2009-1호)에 따라 아래와 같이 제품에 대한 보증을 실시합니다. 서비스 요청시 매직서비스(주) 또는 지정된 협력사에서 서비스를 합니다.

판매자 상호 및 연락처	(☎)
구입일 (판매자 기입란)	년 월 일

- 일반 제품을 영업용도로 전환하여 사용할 경우의 보증기간은 반으로 단축 적용됩니다. (영업장, 합숙시설, 공공장소 등)
- 품질보증기간은 제품 구입일자 부터 기산하며, 구입일을 확인할 수 없을 때는 제품제조일 또는 수입통관일로부터 3개월이 경과한 날부터 품질보증기간을 기산합니다.

● 소비자 분쟁해결 기준

소비자 피해 유형	품질보증기간 이내	품질보증기간 이후
• 구입 후 10일 이내에 중요한 수리를 요할 때	제품교환 또는 구입가 환급	해당 없음
• 구입 후 1개월 이내에 중요한 수리를 요할 때	제품교환 또는 무상수리	해당 없음
• 제품 구입시 운송과정 및 제품설치 중 발생한 피해	제품교환	해당 없음
• 교환된 제품이 1개월 이내에 중요한 수리를 요하는 고장발생	구입가 환급	해당 없음
• 교환 불가능시	구입가 환급	해당 없음
• 동일하자로 2회까지 고장 발생시	무상수리	유상수리
• 동일하자로 3회째 고장 발생시	제품교환 또는 구입가 환급	유상수리
• 서로 다른 하자로 5회째 고장 발생시	제품교환 또는 구입가 환급	유상수리
• 소비자가 수리 의뢰한 제품을 사업자가 분실한 경우		정액 감가상각한 잔액 금액에 구입가의 5%를 가산하여 환급
• 부품보유기간 이내 수리용 부품을 보유하고 있지 않아 수리가 불가능한 경우	제품교환 또는 구입가 환급	정액 감가상각 후 환급

● 소비자의 고의, 과실로 인한 고장인 경우

소비자 피해 유형	품질보증기간 이내	품질보증기간 이후
• 수리가 불가능한 경우	유상수리에 해당하는 금액징수 후 제품교환	유상수리 금액징수 후 감가상각 적용 제품교환
• 수리가 가능한 경우	유상수리	유상수리

● 무상서비스

- 품질 보증기간 이내에 정상적인 사용상태에서 발생한 고장 또는 결함.
- 당사에서 인정한 설치/서비스 기사가 수리한 후 2개월이내에 동일부위 재고장 발생시.

유상서비스

고장이 아닌 경우

(가구세척, 조정, 사용설명, 설치 등 제품고장이 아닌 경우)

- 사용설명 및 분해하지 않고 간단한 조정시
- 인턴넷, 인턴나, 유선전화 등 외부환경 문제시
- 배송된 제품 초기 설치 및 판매점에서 부실하게 설치해 주어 재설치 시
- 제품의 이동, 이사 등으로 인한 설치 변경시
- 제품 내부 먼지 세척 및 이물 제거시
- 타사 제품(소프트 웨어 포함)으로 인한 고장 및 고장 설명시
- 구입시 고객요구로 설치한 후 재설치시
- 고객의 필요에 따른 서비스 요청시 (해당제품)
(가스제품 열량변경, 제품청소 등)

소비자 과실로 고장인 경우

- 소비자의 취급 부주의 및 잘못된 수리로 고장 발생시
- 가스종류, 가스압, 전기용량을 틀리게 사용하여 고장이 발생된 경우 (해당제품)
- 외부 충격이나 떨어뜨림 등에 의한 고장, 손상 발생시
- 당사에서 미지정된 소모품, 옵션품 사용으로 고장 발생시
- 당사에서 인정하지 않은 사람이 설치 또는 서비스를 실시하여 고장 발생시
- 사용설명서 내에 "주의사항" 을 지키지 않아 고장 발생시

그 밖의 경우

- 천재지변(낙뢰, 화재, 염해, 수해) 등에 의한 고장 발생시
- 소모성 부품의 수명이 다한 경우 (소모성 부품은 별도 표기)
- 기본 설치 조건 외 추가설치시 유상 청구
- 전시품 구입시 외관물 수리는 유상 청구

※ 고장이 아닌 경우 서비스를 요청하면 요금이 청구되므로 서비스 신청전 사용설명서를 참고해 주십시오.
※ 이 보증서는 대한민국에서만 사용되며 다시 발행하지 않으므로 사용설명서와 함께 잘 보관해 주십시오.