

# Magic

## 빌트인 워머 Built-In Warmer

WRMB220M00SS

한국서비스품질  
우수기업  
Excellent  
Service  
Quality

서비스도 매직이 최고입니다.

1577-7784

www.magic.co.kr

사후봉사가 우수한 기업에 대한 품질을 국가기관에서 보증하는 인증마크입니다.

- 고객상담실에서는 고객서비스의 일환으로 고객께서 구입·사용중인 제품중에서 소모품인 식기세척기 세제, 린스/공기청정기 필터/정수기필터/비데필터/ 연수기 재생용액등을 통신판매 하고 있습니다.

### 안전한 사용을 위한 주의사항

제품을 보다 안전하게 사용하기 위해 꼭 읽어 주십시오

• 안전한 사용을 위한 경고사항	1~3p
• 안전한 사용을 위한 주의사항	4~5p
• 사용 가능한 그릇의 종류와 부속품을 알아볼까요?	6p
• 각부의 명칭 및 기능을 알아볼까요?	7p
• 사용 후, 청소방법에 대하여 알아볼까요?	7p
• 조작부 기능을 알아볼까요?	8p
• 고장? 이런 경우는 어떻게 조치하면 되나요?	9p
• 폐기전제품 처리 안내입니다.	10p
• 빌트인 워머의 제품규격을 알아볼까요?	11p
• 설치는 어떻게 하면 되나요?	12p

- 사용전에 "안전한 사용을 위한 주의 사항" 을 반드시 읽어 보시고 정확하게 사용하여 주십시오.
- 읽어 보신 후 누구나 언제라도 볼 수 있는 장소에 보관하여 주십시오.
- 본 제품은 국내(대한민국)용입니다. 전원, 전압이 다른 국외에서는 사용할 수 없습니다.

\*외관은 품질의 향상을 위하여 예고없이 변경될 수 있습니다.

# ⚠️ 안전한 사용을 위한 경고사항

- 다음 지시되어 있는 사항들은 제품을 안전하고 정확하게 사용하여 예상치 못한 위험이나 손해를 예방하기 위한 것이므로 반드시 지켜주시기 바랍니다.
- 안전과 관련된 주의사항은 잘못사용할 경우 예상되는 위험과 손해의 크기정도 그리고 위험발생의 긴급정도에 따라서 다음과 같이 구분하고 있습니다.

**⚠️ 경고** 지시사항을 위반할 경우 심각한 상해나 사망이 발생할 가능성이 있는 경우

**⚠️ 주의** 지시사항을 위반할 경우 경미한 상해나 제품손상이 발생할 가능성이 있는 경우

**⚠️** 이 그림기호는 위험을 끼칠 우려가 있는 사항과 조작에 대하여 주의를 환기시키기 위한 기호입니다.

**🚫** 이 그림기호는 해서는 안되는 금지표시 기호입니다.

**❗** 이 그림기호는 반드시 지켜야 하는 지킴표시 기호입니다.

## 사용전 및 설치할 때 ⚠️ 경고

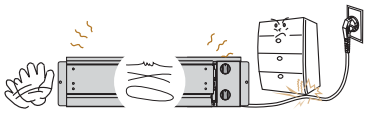
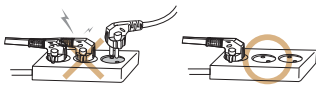
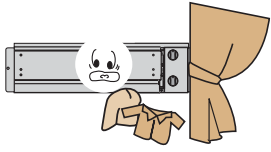
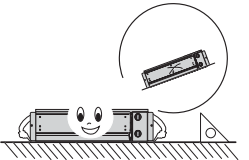
<p>🚫 전원코드를 무리하게 구부리거나 무거운 물건에 눌러 파손되지 않도록 하세요.</p> <ul style="list-style-type: none"> <li>• 화재 및 감전의 위험이 있습니다.</li> </ul> 	<p>🚫 멀티 콘센트 (220V, 15A이상) 사용시 여러 기기를 동시에 사용하지 마세요.</p> <ul style="list-style-type: none"> <li>• 콘센트 이상 발열로 인한 화재의 위험이 있습니다.</li> <li>• 차단기가 작동하여 전원이 꺼질 위험이 있습니다.</li> </ul> 
<p>🚫 타기 쉬운 물건을 제품 옆에 두지 마세요.</p> <ul style="list-style-type: none"> <li>• 화재의 위험이 있습니다.</li> </ul> 	<p>❗ 제품을 단단하고 수평한 곳에 설치하세요.</p> <ul style="list-style-type: none"> <li>• 화재 및 상해의 위험이 있습니다.</li> </ul> 

# ⚠️ 안전한 사용을 위한 경고사항

## 사용전 및 설치할 때 ⚠️ 경고

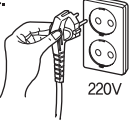
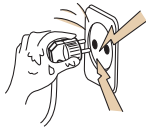
<p>🚫 전원코드가 제품의 윗면, 밑면, 옆면, 뒷면 등에 닿지 않도록 하세요.</p> <ul style="list-style-type: none"> <li>• 전원코드가 녹아 화재, 폭발, 질식의 위험이 있습니다.</li> </ul>	<p>🚫 전원코드를 잡고 빼지 마세요.</p> <ul style="list-style-type: none"> <li>• 코드부분이 망가질 경우 화재 및 감전의 위험이 있습니다.</li> </ul> 
<p>❗ 본 제품은 교류 220V 전용제품입니다. 전원플러그는 반드시 접지된 220V 전용콘센트를 사용하세요.</p> <ul style="list-style-type: none"> <li>• 고장 및 누전시 감전의 우려가 있습니다.</li> </ul> 	<p>❗ 연장콘센트는 접지형 콘센트를 사용하고, 동시에 접지형 벽면콘센트에 꽂아서 사용하세요.</p> <ul style="list-style-type: none"> <li>• 비접지형 사용시 감전 및 상해의 원인이 됩니다.</li> </ul>
<p>❗ 젖은 손으로 전원플러그를 만지지 마시고, 제품 청소나 손질할 때 전원플러그를 뽑아 주세요.</p> <ul style="list-style-type: none"> <li>• 이상 작동으로 인한 감전, 상해, 화재의 위험이 있습니다.</li> </ul> 	<p>⚠️ 포장용 비닐 등은 유아의 손이 닿지 않는 곳에 보관하거나 또는 폐기하여 주십시오.</p> <ul style="list-style-type: none"> <li>• 입이나 코를 막아 질식하는 등의 안전사고의 원인이 됩니다.</li> </ul>

## 사용할 때 ⚠️ 경고

<p>🚫 제품을 물에 담거나 제품 내부에 물이 들어가지 않게 하세요.</p> <ul style="list-style-type: none"> <li>• 화재 및 감전의 위험이 있습니다.</li> </ul> 	<p>🚫 다음과 같이 사용설명서에 명시되지 않은 다른 용도로는 사용하지 마세요. (과열이나 이상동작을 하여 화재의 위험이 있습니다.)</p> <ul style="list-style-type: none"> <li>• 습기 말리기 (옷, 신문, 인형, 소형가전제품, 휴대용 기기, 애완동물 등)</li> <li>• 난방용 등</li> <li>• 시험용 (대학, 회사 등)</li> </ul>
---------------------------------------------------------------------------------------------------------------------------------------------------------------------------------------------------------	--------------------------------------------------------------------------------------------------------------------------------------------------------------------------------------------------------------------------

# ⚠️ 안전한 사용을 위한 경고사항

사용할 때

## ⚠️ 경고

❗ 드로어 내부의 각종 내용물(사용설명서 등)은 빼내신 후 사용하세요.

- 화재의 위험이 있습니다.  
(단, 석쇠는 제외)

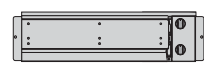

⚠️ 보온 또는 살균 후 용기를 끄집어 낼 때는 뜨거울 수 있으니 주의하세요.

- 화상의 위험이 있습니다.



⚠️ 보온 기능작동 전에 음식물이 상했는지 확인하세요.  
(특히, 여름철 요리 보온시 주의하세요.)

- 식중독의 원인이 됩니다.



⊘ 어린이가 접근해 드로어를 조작하거나 매달리지 않도록 하세요.

- 제품이 넘어지거나 문에 손이 끼게되어 어린이가 다치거나 제품고장의 원인이 됩니다.
- 어린이는 보호자의 보호하에 사용하세요.

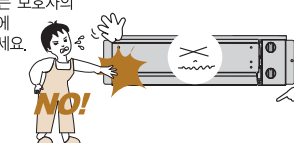

⊘ 플라스틱 또는 종이 용기의 식품을 직접 넣고 가열하지 마세요.

- 용기가 변형되고 화재의 위험이 있습니다.



젖은 손으로 전원플러그를 만지지 마시고, 제품 청소나 손질할 때 전원플러그 뽑아주세요.

- 감전 사고의 위험이 있습니다.

**감전!**



⊘ 가연성 물질을 제품 옆에 두지 마세요.

- 화재나 폭발의 위험이 있습니다.

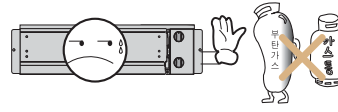

⊘ 제품을 서비스기사가 외에 절대로 분해, 수리, 개조를 하지 마세요.

- 이상 작동으로 인한 감전, 상해, 화재의 위험이 있습니다.(제품 내부에는 고전압 부분이 있어 매우 위험합니다.)

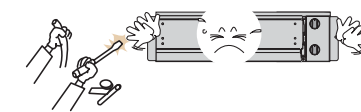

# ⚠️ 안전한 사용을 위한 주의사항

사용전 및 설치할 때

## ⚠️ 주의

⊘ 습기가 많거나 물이 튀는 곳에 설치하지 마세요.

- 감전이나 화재의 위험이 있습니다.



⚠️ 장시간 사용하지 않을 때는 전원코드를 콘센트에서 분리해 주세요.

- 오작동에 의한 화재의 원인이 됩니다.



⊘ 승압트랜스를 절대 사용하지 마세요.

- 절연 약화에 따른 감전, 누전, 발화의 위험이 있습니다.



⚠️ 제품 설치시 설치시방서에 따라 반드시 설치하여 주세요.

- 내부온도 상승으로 인한 화재의 원인이 됩니다.

※설치시방서 별첨.

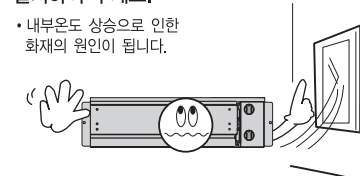

⊘ 손상된 전원 플러그나 코드, 헐거운 콘센트를 사용하지 마세요.

- 감전 및 화재의 원인이 됩니다.
- 전원코드 파손시 구입처 및 서비스센터에 문의하여 교환하십시오.

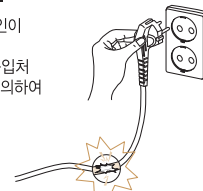

⊘ 제품 외부에 커버를 씌우지 마세요.

- 고장이나 화재의 위험이 있으며, 커버가 문에 끼어 닫히지 않을 수 있습니다.



⊘ 창문의 커튼 등으로 흡기구, 배기구가 막히지 않도록 하고 인화성 물질은 가까이 두지 마세요.

- 화재의 원인이 됩니다.



❗ 인화성 물질을 가까이 두지 마세요.

- 화재나 폭발의 위험이 있습니다.

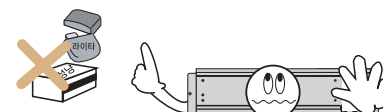



# 안전한 사용을 위한 주의사항

사용할 때

## 주의

⚠ 플라스틱 또는 종이 용기의 식품을 직접 넣고 가열하지 마세요.  
 • 용기가 변형되고 화재의 위험이 있습니다.



⊘ 사용중 또는 사용종료 직후에는 본체가 뜨거우므로 접촉하지 마세요.  
 • 화상의 위험이 있습니다.



⊘ 제품 청소시 신나, 벤젠, 왁스 등을 사용하지 마세요.  
 • 제품의 변색, 벗겨짐 등 제품 외관 손상의 원인이 됩니다.



⚠ 보온후 식기나 음식물을 꺼낼 때 또는 랍을 뿔 때 주의하여 주세요.  
 • 고온이며 랍을 뿔때 증기가 갑자기 나와 화상의 위험이 있습니다.

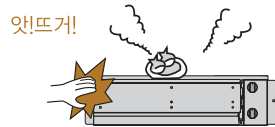

⚠ 보온 또는 살균 작동 후 그릇이 매우 뜨거울 수 있으므로 주의하세요.  
 • 화상의 위험이 있습니다.



⚠ 이상한 소리나 냄새 또는 연기가 나면 즉시 전원플러그를 뽑고 문을 닫아 둔 채로 동양매직 고객센터에 의뢰하세요.  
 • 고객센터 : 1577-7784



⊘ 음식물이나 식기를 석쇠 위에 올려놓고 사용하지 마세요.  
 • 화재의 위험이 있습니다.

⊘ 살균 또는 보온 직후에는 워밍드러워 내부가 뜨거우므로 접촉하지 마세요.  
 • 화상의 위험이 있습니다.



# 사용 가능한 그릇과 부속품을 알아보까요?

⚠ 경고 : 반드시 사용 가능한 그릇(용기)만 사용하세요. 고온으로 인해 화재나 그릇의 변형이 생길 수 있습니다.

일반 도자기류/사기 그릇	(내열)유리 그릇	내열 플라스틱 그릇	랩, 호일	나무 그릇
○	○	○	○	○
플라스틱 도마	일반 플라스틱 그릇	종이 그릇	비닐팩	스티로폼
X	X	X	X	X

### 주의

- 음식물이나 식기를 석쇠 위에 올려놓고 사용합니다. 석쇠가 아닌, 드로어 바닥에 음식물이나 식기를 놓고 사용하면, 화재의 위험이 있습니다.
- 도마를 살균할 때에는 나무도마를 사용하시고, 프라스틱 도마는 사용하지 마세요. 플라스틱의 경우, 변형될 위험이 있습니다.

○ : 사용가능  
 X : 사용불가

### 부속품

석쇠	사용설명서	나사(설치부품)
⚠ 주의 : 음식물이나 식기를 석쇠 위에 올려 놓고 사용합니다.		워밍드러워 고정 및 데코레이션 부착 시 사용합니다.



## 각부의 명칭 및 기능을 알아볼까요?

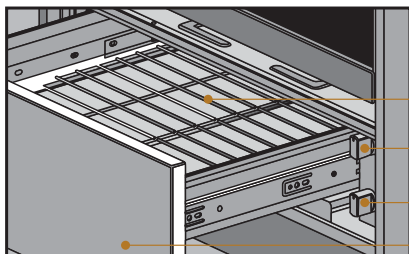

- ① 석쇠
- ② 동작 조절 손잡이
- ③ 시간 조절 손잡이
- ④ 데코레이션

### ① 석쇠

보온 또는 살균을 하고자 하는 음식물이나 물건을 석쇠 위에 올려 놓고 사용합니다.

⚠ 주의 : 석쇠 없이, 드로어 바닥에 음식물이나 물건을 놓을 경우, 화재의 위험이 있습니다. 석쇠를 청소할때 수세미를 사용하면 코팅면이 손상될 수 있으므로 스펀지와 중성세제를 사용하세요.

### ② 동작 조절 손잡이

살균 및 보온 기능의 온도를 선택 시 사용합니다

### ③ 시간 조절 손잡이

살균 및 보온 기능의 작동 시간을 조정 시 사용합니다.

⚠ 주의 : 제품 작동은 최대 60분이므로 초과 시 시간을 재설정 후 사용하세요.

### ④ 데코레이션

워머드로어를 열고 닫을 때 사용합니다.

⚠ 주의 : 문을 닫으실 때는 천천히 끝까지 밀어서 닫아주세요.



## 사용 후 청소방법을 알아볼까요?

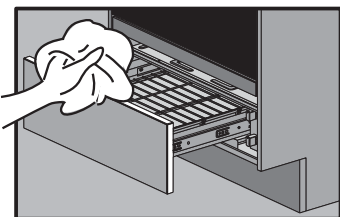

행주나 스폰지에 중성세제를 묻혀 닦은 후, 마른행주로 말끔히 닦아 주세요.

### ⚠ 주의

- 거친수세미나 철 수세미를 이용하여 닦지 말아주세요. 제품 표면이 손상됩니다.
- 손질을 할 때는 반드시 고무장갑을 끼운 상태에서 본체의 열이 식은 후에 청소하세요.
- 청소 시 벤젠이나 신나 등을 사용하지 마세요. 변색 및 변형의 원인이 됩니다.



## 조작부의 기능을 알아볼까요?

### 조작부 기능

	<p>약 (아래와 같은 경우, 동작조절 손잡이를 '약'에 위치 시킵니다.)</p> <ul style="list-style-type: none"> <li>• 빵, 과자의 보온을 할 때</li> <li>• 우유, 한약 등의 보온을 할 때</li> </ul>
	<p>중 (아래와 같은 경우, 동작조절 손잡이를 '중'에 위치 시킵니다.)</p> <ul style="list-style-type: none"> <li>• 밥/죽 등의 보온을 할 때</li> <li>• 스프, 카레, 구이, 조림 종류의 보온을 할 때</li> </ul>
	<p>강 (아래와 같은 경우, 동작조절 손잡이를 '강'에 위치 시킵니다.)</p> <ul style="list-style-type: none"> <li>• 국/찌개 등 수분이 있는 음식의 보온을 할 때</li> <li>• 눅눅해진 튀김/전 종류를 바삭하게 할 때</li> <li>• 차가운 그릇을 데울 때</li> </ul>
	<p>살균 (아래와 같은 경우, 동작조절 손잡이를 '살균'에 위치 시킵니다.)</p> <ul style="list-style-type: none"> <li>• 도마, 칼, 행주를 살균할 때 사용합니다.</li> </ul> <p>⚠ 주의</p> <ul style="list-style-type: none"> <li>• 도마를 살균할 때에는 나무도마를 사용하시고, 플라스틱 도마는 사용하지 마세요.</li> <li>• 도마를 살균할 때에는 그림과 같이 도마뒷면이 드로어 바닥을 향하도록 뒤집어 놓으세요.</li> </ul>

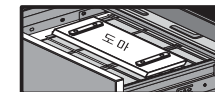

### ⚠ 주의

- 보온은 따뜻한 음식의 온도를 유지하는 기능입니다.
- 보온하는 음식의 분량은 2~4인분이 적당합니다.
- 보온할 때는 랍이나 뚜껑을 덮어 표면이 마르는 것을 막아주세요. (튀김이나 전류 등을 바삭하게 하고자 할 때는 랍이나 뚜껑을 사용하지 마세요.)
- 보온 후 용기가 뜨거울 수 있으니 주의하세요.
- 보온 시간은 1시간 이내입니다.
- 살균기능 사용시, 살균하고자 하는 칼이나 그릇, 행주는 세제로 먼저 씻은 후 살균해 주세요.
- 살균이 끝난 후에는 뜨거운니 주의하세요.
- 살균 시간은 1시간 이내입니다.
- 워머드로어(Warmer Drawer) 사용시는 항상 석쇠를 사용하세요.



## 고장? 이런 경우는 어떻게 조치하면 되나요?

• 고장수리를 의뢰하시기 전에 아래사항을 확인해 보시고 그래도 이상이 있을 때에는 고객상담실로 연락해 주십시오.

증 상		확인 및 조치사항
작동 이상	워머 드로어가 동작하지 않아요.	<ul style="list-style-type: none"> <li>▶ 전원플러그가 빠지지 않았는지 확인 하세요.</li> <li>▶ 제품의 사용 전압이 맞는지 확인 하세요.</li> <li>▶ 동작조절 손잡이를 동작하고자 하는 위치에 놓아주세요.</li> <li>▶ 시간조절 손잡이를 동작하고자 하는 시간 위치에 놓아주세요.</li> </ul>
	워머 드로어가 부드럽게 열리거나 닫히질 않아요.	<ul style="list-style-type: none"> <li>▶ 워머 드로어 안의 무게를 줄이시고, 한쪽으로 치우치게 음식이나 식기를 넣지 마세요.</li> </ul>
조리 중 이상	워머 드로어 안에 물방울이 많이 맺혀요.	<ul style="list-style-type: none"> <li>▶ 워머 드로어 바닥에 물기가 있으면 제거해 주세요.</li> <li>▶ 음식을 랍이나 뚜껑, 알루미늄 호일로 덮어 주세요. (단, 튀김이나 전을 바삭하게 할 때는 제외)</li> <li>▶ 동작조절 손잡이의 설정을 적절히 해주세요.</li> </ul>
	음식물이 건조해져요.	<ul style="list-style-type: none"> <li>▶ 음식을 랍이나 뚜껑으로 덮어주세요.</li> </ul>



## 폐가전제품 처리 안내 입니다.

• 폐가전제품은 다음과 같이 처리하세요.

### 무료처리방법

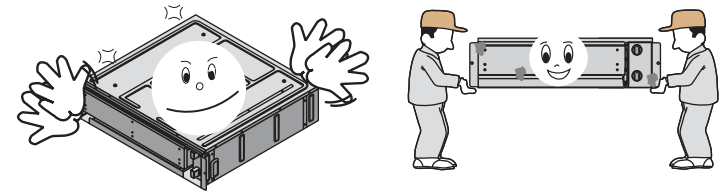

신제품 구입시 기존제품을 버리고자 할 경우에는 신제품 배달시 무상으로 처리하여 드립니다.

### 유료처리방법

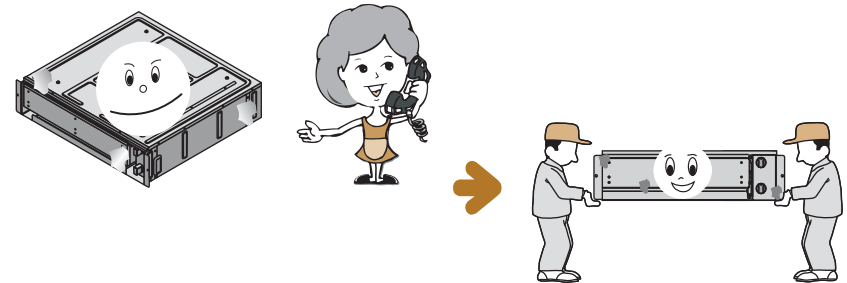

신규 구입없이 기존에 사용하던 제품을 버리고자 하는 경우에는 지역 동사무소로 연락하여 주세요.



## 워머 드로어 제품규격을 알아보까요?

※ 이 제품의 외관 디자인 및 제품 규격은 품질향상을 위해 소비자에게 알리지 않고 변경될 수도 있습니다.

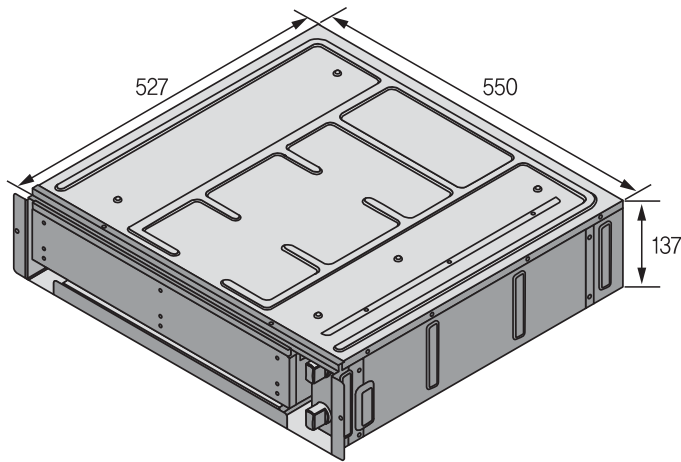

제 품 명	워머 드로어	
크 기 (mm) (폭 × 깊이 × 높이)	외 관 (데코레이션 제외)	550×527×137
	조리실 내부	460×479×90
모 델 명	WRMB220M00SS	
소 비 전 력	400W	
정 격 전 압	220V, 60Hz	



## 설치는 어떻게 하면 되나요?

※ 제품 설치 가능한 오븐장의 최소 크기는 다음과 같습니다.  
- W(폭) × D(깊이) × H(높이) : 564mm × 550mm × 490mm

### 설치방법

1

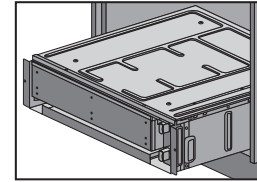

워머 드로어를 오븐장 내부 하단에 올려놓고, 오븐장에 밀어 넣습니다.

2

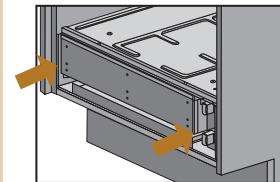

워머 드로어를 오븐장에 밀어 넣은 후 나사로 오븐장에 고정하십시오.  
• 나사 2개

3

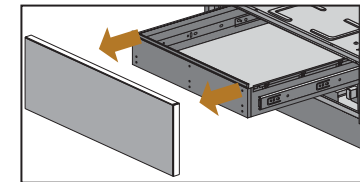

워머 드로어 전면에 데코레이션을 고정합니다.  
• 나사 6개  
※ 데코레이션의 경우, 오븐장(싱크대)업체, 또는 설치 업체에 문의바랍니다.

4

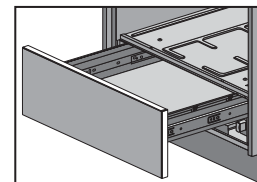

문을 열때 데코레이션을 가볍게 누릅니다.  
⚠ 문을 닫으실 때는 천천히 끝까지 밀어서 닫아주세요.

### 주의

- 제품의 기울어짐을 방지하기 위해 좌, 우측 제품지지대의 높이는 동일 하여야 합니다.
- 설치 시 반드시 자격을 갖춘 시공업체에게 의뢰하여 설치 하십시오.
- 제품이 설치되는 오븐장은 열변형을 방지하기 위해, 충분한 내열성을 가진 재료로 사용하십시오.



# \* Memo

## 품질보증서

제 품 명	전기보온기	모 델 명	WRMB220M
제 조 번 호		구 입 일 자	
구 입 처		고 객 성 명	
주 소	전 화		

- 본 제품은 소비자원 소비자 피해보상규정에 따라 고객의 정당한 피해를 보상에 드립니다.
- 당사의 서비스를 원할 경우, 고객상담실로 연락주시기 바랍니다.
- 가정용이 아닌 영업용도(영업활동, 비정상적인 사용환경 등)로 사용되는 경우 보증기간이 반으로 단축됩니다.
- 본 증서는 국내에서만 유효합니다.

### ●무상수리 서비스

구 분	소비자 피해 유형	보 상 내 역	
		보증기간 이내	보증기간 이후
정상적인 사용상태에서 자연 발생한 성능, 기능상의 하자 발생시	구입후 10일 이내에 중요한 수리를 요할 때	제품교환 또는 구입가 환불	해당없음
	구입후 1개월 이내에 중요한 수리를 요할 때	제품교환 또는 무상수리	
	교환된 제품이 1개월 이내에 중요한 수리를 요하는 고장발생	구입가 환불	
	교환 불가능시	구입가 환불	유상수리
	제품 구입시 운송과정 및 제품설치 중 발생한 피해	제품교환	
	보증기간 이내에 하자 발생시	무상수리	
	동일하자로 4회째 고장 발생시		
여러 부위 수리후 5회째 고장 발생시		정액 감가상각 금액에 10% 가산	
수리 불가능시	제품교환 또는 구입가 환불		
수리용 부품을 보유하고 있지 않아 수리 불가능한 경우			
소비자의 고의, 과실에 의한 고장 발생시	소비자가 수리 의뢰한 제품을 사업자가 분실한 경우		유상수리
	수리가 가능한 경우	유상수리에 해당하는 금액 징수 후 제품교환	
	수리용 부품을 보유하고 있지 않아 수리가 불가능한 경우	유상수리에 해당하는 금액 징수 후 제품교환	

### ●유상수리 서비스

<ul style="list-style-type: none"> <li>- 천재지변(화재, 열해, 가스, 지진, 풍수해 등) 및 사용환경에 의해 고장이 발생한 경우</li> <li>- 사용전원의 이상 및 접속기기의 불량으로 인한 고장이 발생한 경우</li> <li>- 당사 서비스센터의 기사가 아닌 사람이 수리 또는 개조하여 고장이 발생한 경우</li> <li>- 사용상 정상 마모되는 소모성 부품을 교환하는 경우</li> <li>- 기타 제품자체의 하자가 아닌 외부원인으로 인한 경우</li> <li>- 고객의 요구에 의한 제품의 이종, 이사 등으로 인한 재설치 할 경우</li> </ul>	유상수리	유상수리
--------------------------------------------------------------------------------------------------------------------------------------------------------------------------------------------------------------------------------------------------------------------------------------------------------------------------------------------	------	------

### 제품별 품질보증기간 및 부품보유기간

제 품	품 질 보 증 기 간	부 품 보 유 기 간
전기보온기	1년 (가정용에 한함)	5년

## 동양매직

※ 사용가스를 임의로 변경하지 마십시오. (이사 등으로 변경이 필요한 경우 당사 고객상담실로 연락해 주십시오.)