

Magic

빌트인 워머 Built-In Warmer

WRMB220M

한국서비스품질
우수기업
Excellent
Service
Quality

서비스도 매직이 최고입니다.

1577-7784

www.magic.co.kr

사후봉사가 우수한 기업에 대한 품질을 국가기관에서 보증하는
인증마크입니다.

- 고객상담실에서는 고객서비스의 일환으로 고객께서
구입·사용중인 제품중에서 소모품인 식기세척기 세제, 린스
/공기청정기 필터/정수기필터/비데필터/ 연수기 재생용액등을
통신판매 하고 있습니다.

안전한 사용을 위한 주의사항

제품을 보다 안전하게 사용하기 위해 꼭 읽어 주십시오

- 안전한 사용을 위한 경고사항 1~3p
- 안전한 사용을 위한 주의사항 4~5p
- 사용 가능한 그릇의 종류와 부속품을 알아볼까요? 6p
- 각부의 명칭 및 기능을 알아볼까요? 7p
- 사용 후, 청소방법에 대하여 알아볼까요? 7p
- 조작부 기능을 알아볼까요? 8p
- 고장? 이런 경우는 어떻게 조치하면 되나요? 9p
- 폐기전제품 처리 안내입니다. 10p
- 빌트인 워머의 제품규격을 알아볼까요? 11p
- 설치하는 어떻게 하면 되나요? 12p

• 사용 전에 "안전한 사용을 위한 주의 사항" 을 반드시 읽어 보시고
정확하게 사용하여 주십시오.
• 읽어 보신 후 누구나 언제라도 볼 수 있는 장소에 보관하여 주십시오.
• 본 제품은 국내(대한민국)용입니다.
전원, 전압이 다른 국외에서는 사용할 수 없습니다.

*외관은 품질의 향상을 위하여 예고없이 변경될 수 있습니다.

⚠️ 안전한 사용을 위한 경고사항

- 다음 지시되어 있는 사항들은 제품을 안전하고 정확하게 사용하여 예상치 못한 위험이나 손해를 예방하기 위한 것이므로 반드시 지켜주시기 바랍니다.
- 안전과 관련된 주의사항은 잘못 사용할 경우 예상되는 위험과 손해의 크기정도 그리고 위험발생의 긴급정도에 따라서 다음과 같이 구분하고 있습니다.

⚠️ 경고 지시사항을 위반할 경우 심각한 상해나 사망이 발생할 가능성이 있는 경우

⚠️ 주의 지시사항을 위반할 경우 경미한 상해나 제품손상이 발생할 가능성이 있는 경우



⚠️ 이 그림기호는 위험을 끼칠 우려가 있는 사항과 조작에 대하여 주의를 환기시키기 위한 기호입니다.

⊘ 이 그림기호는 해서는 안되는 금지표시 기호입니다.

! 이 그림기호는 반드시 지켜야 하는 지킴표시 기호입니다.

사용전 및 설치할 때

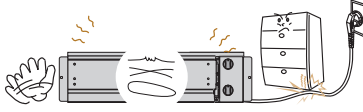
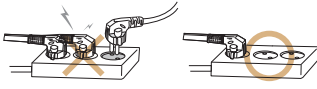

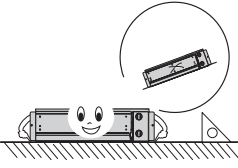
⚠️ 경고

<p>⊘ 전원코드를 무리하게 구부리거나 무거운 물건에 눌러 파손되지 않도록 하세요.</p> <ul style="list-style-type: none"> • 화재 및 감전의 위험이 있습니다. 	<p>⊘ 멀티 콘센트 (220V, 15A이상) 사용 시 여러 기기를 동시에 사용하지 마세요.</p> <ul style="list-style-type: none"> • 콘센트 이상 발열로 인한 화재의 위험이 있습니다. • 차단기가 작동하여 전원이 꺼질 위험이 있습니다. 
<p>⊘ 타기 쉬운 물건을 제품 옆에 두지 마세요.</p> <ul style="list-style-type: none"> • 화재의 위험이 있습니다. 	<p>! 제품을 단단하고 수평한 곳에 설치하세요.</p> <ul style="list-style-type: none"> • 화재 및 상해의 위험이 있습니다. 

⚠️ 안전한 사용을 위한 경고사항

사용 전 및 설치할 때

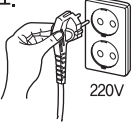
⚠️ 경고

<p>⊘ 전원코드가 제품의 윗면, 밑면, 옆면, 뒷면 등에 닿지 않도록 하세요.</p> <ul style="list-style-type: none"> • 전원코드가 녹아 화재, 폭발, 질식의 위험이 있습니다. 	<p>⊘ 전원코드를 잡고 빼지 마세요.</p> <ul style="list-style-type: none"> • 코드부분이 망가질 경우 화재 및 감전의 위험이 있습니다. 
<p>! 본 제품은 교류 220V 전용제품입니다. 전원 플러그는 반드시 접지된 220V 전용 콘센트를 사용하세요.</p> <ul style="list-style-type: none"> • 고장 및 누전시 감전의 우려가 있습니다. 	<p>! 연장콘센트는 접지형 콘센트를 사용하고, 동시에 접지형 벽면콘센트에 꽂아서 사용하세요.</p> <ul style="list-style-type: none"> • 비접지형 사용시 감전 및 상해의 원인이 됩니다.
<p>! 젖은 손으로 전원 플러그를 만지지 마시고, 제품 청소나 손질할 때 전원 플러그를 뽑아주세요.</p> <ul style="list-style-type: none"> • 이상 작동으로 인한 감전, 상해, 화재의 위험이 있습니다. 	<p>⚠️ 포장용 비닐 등은 유아의 손이 닿지 않는 곳에 보관하거나 또는 폐기하여 주십시오.</p> <ul style="list-style-type: none"> • 입이나 코를 막아 질식하는 등의 안전사고의 원인이 됩니다.

사용할 때

⚠️ 경고

<p>⊘ 제품을 물에 담그거나 제품 내부에 물이 들어가지 않게 하세요.</p> <ul style="list-style-type: none"> • 화재 및 감전의 위험이 있습니다. 	<p>⊘ 다음과 같이 사용설명서에 명시되지 않은 다른 용도로는 사용하지 마세요. (과열이나 이상동작을 하여 화재의 위험이 있습니다.)</p> <ul style="list-style-type: none"> • 습기 말리기 (옷, 신문, 인형, 소형가전제품, 휴대용 기기, 애완동물물 등) • 난방용 등 • 시험용 (대학, 회사 등)
---	--



안전한 사용을 위한 경고사항



안전한 사용을 위한 주의사항

사용할 때

⚠경고

❗ 드로어 내부의 각종 내용물(사용설명서 등)은 빼내신 후 사용하세요.
 • 화재의 위험이 있습니다.
 (단, 석쇠는 제외)

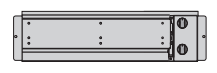

⚠ 보온 또는 살균 후 용기를 끄집어 낼 때는 뜨거울 수 있으니 주의하세요.
 • 화상의 위험이 있습니다.



⚠ 보온 기능작동 전에 음식물이 상했는지 확인하세요.
 (특히, 여름철 요리 보온시 주의하세요.)
 • 식중독의 원인이 됩니다.

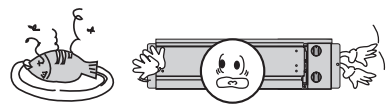

⚠ 어린이가 접근해 드로어를 조작하거나 매달리지 않도록 하세요.
 • 제품이 넘어지거나 문에 손이 끼게되어 어린이가 다치거나 제품고장의 원인이 됩니다.
 • 어린이는 보호자의 보호하에 사용하세요.

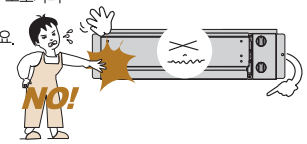

⚠ 플라스틱 또는 종이 용기의 식품을 직접 넣고 가열하지 마세요.
 • 용기가 변형되고 화재의 위험이 있습니다.



젖은 손으로 전원 플러그를 만지지 마시고, 제품 청소나 손질할 때 전원플러그 뽑아주세요.
 • 감전 사고의 위험이 있습니다.



⚠ 가연성 물질을 제품 옆에 두지 마세요.
 • 화재나 폭발의 위험이 있습니다.

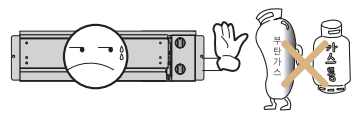

⚠ 제품을 서비스기사 외에 절대로 분해, 수리, 개조를 하지 마세요.
 • 이상 작동으로 인한 감전, 상해, 화재의 위험이 있습니다.(제품 내부에는 고전압 부분이 있어 매우 위험합니다.)



사용 전 및 설치할 때

⚠주의

⊘ 습기가 많거나 물이 튀는 곳에 설치하지 마세요.
 • 감전이나 화재의 위험이 있습니다.

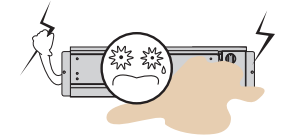

⚠ 장시간 사용하지 않을 때는 전원코드를 콘센트에서 분리해 주세요.
 • 오작동에 의한 화재의 원인이 됩니다.

⊘ 습압트렌스를 절대 사용하지 마세요.
 • 절연 약화에 따른 감전, 누전, 발화의 위험이 있습니다.

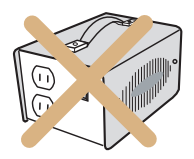

⚠ 제품 설치 시 설치시방서에 따라 반드시 설치하여 주세요.
 • 내부온도 상승으로 인한 화재의 원인이 됩니다.

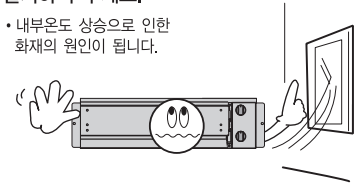

※설치시방서 별첨.

⊘ 손상된 전원 플러그나 코드, 헐거운 콘센트를 사용하지 마세요.
 • 감전 및 화재의 원인이 됩니다.
 • 전원코드 파손시 구입처 및 서비스센터에 문의하여 교환하십시오.

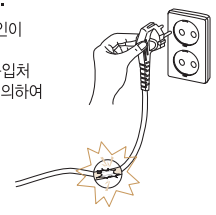

⊘ 제품 외부에 커버를 씌우지 마세요.
 • 고장이나 화재의 위험이 있으며, 커버가 문에 끼어 닫히지 않을 수 있습니다.

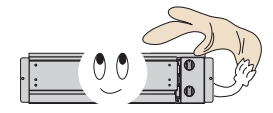

⊘ 창문의 커튼 등으로 흡기구, 배기구가 막히지 않도록 하고 인화성 물질은 가까이 두지 마세요.
 • 화재의 원인이 됩니다.



❗ 인화성 물질을 가까이 두지 마세요.
 • 화재나 폭발의 위험이 있습니다.

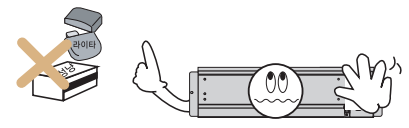



안전한 사용을 위한 주의사항

사용할 때

주의

⚠ 플라스틱 또는 종이 용기의 식품을 직접 넣고 가열하지 마세요.
 • 용기가 변형되고 화재의 위험이 있습니다.



⊘ 사용 중 또는 사용종료 직후에는 본체가 뜨거우므로 접촉하지 마세요.
 • 화상의 위험이 있습니다.



⊘ 제품 청소 시 시너, 벤젠, 왁스 등을 사용하지 마세요.
 • 제품의 변색, 벗겨짐 등 제품 외관 손상의 원인이 됩니다.



⚠ 보온 후 식기나 음식물을 꺼낼 때 또는 랩을 뗄 때 주의하여 주세요.
 • 고온이며 랩을 뗄때 증기가 갑자기 나와 화상의 위험이 있습니다.

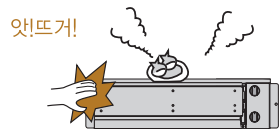

⚠ 보온 또는 살균 작동 후 그릇이 매우 뜨거울 수 있으므로 주의하세요.
 • 화상의 위험이 있습니다.



⚠ 이상한 소리나 냄새 또는 연기가 나면 즉시 전원플러그를 뽑고 문을 닫아 둔 채로 동양매직 고객센터에 의뢰하세요.
 • 고객센터: 1577-7784

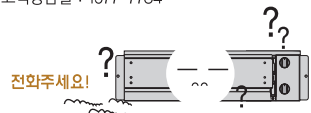

⊘ 음식물이나 식기를 석쇠 위에 올려놓고 사용하지 않습니다.
 • 화재의 위험이 있습니다.

⊘ 살균 또는 보온 직후에는 워머드러워 내부가 뜨거우므로 접촉하지 마세요.
 • 화상의 위험이 있습니다.



사용 가능한 그릇과 부속품을 알아볼까요?

⚠ 경고 : 반드시 사용 가능한 그릇(용기)만 사용하세요. 고온으로 인해 화재나 그릇의 변형이 생길 수 있습니다.

일반 도자기류/사기 그릇	(내열)유리 그릇	내열 플라스틱 그릇	랩, 호일	나무 그릇
○	○	○	○	○
플라스틱 도마	일반 플라스틱 그릇	종이 그릇	비닐팩	스티로폼
X	X	X	X	X

주의

- 음식물이나 식기를 석쇠 위에 올려놓고 사용합니다. 석쇠가 아닌, 드로어 바닥에 음식물이나 식기를 놓고 사용하면, 화재의 위험이 있습니다.
- 도마를 살균할 때에는 나무도마를 사용하시고, 플라스틱 도마는 사용하지 마세요. 플라스틱의 경우, 변형될 위험이 있습니다.

○ : 사용가능

X : 사용불가

부속품

석 쇠	사용설명서	나사(설치부품)
⚠ 주의 : 음식물이나 식기를 석쇠 위에 올려 놓고 사용합니다.		워머드러워 고정 및 데코레이션 부착 시 사용합니다.



각부의 명칭 및 기능을 알아볼까요?

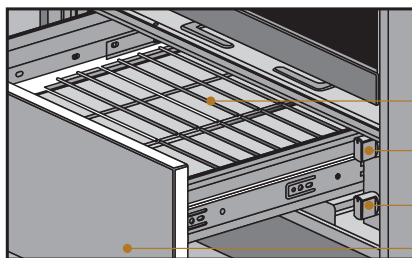

- ① 석쇠
- ② 동작 조절 손잡이
- ③ 시간 조절 손잡이
- ④ 데코레이션

① 석쇠

보온 또는 살균을 하고자 하는 음식물이나 물건을 석쇠 위에 올려놓고 사용합니다.

⚠ 주의 : 석쇠 없이, 드로어 바닥에 음식물이나 물건을 놓을 경우, 화재의 위험이 있습니다. 석쇠를 청소할때 수세미를 사용하면 코팅면이 손상될 수 있으므로 스펀지와 중성세제를 사용하세요.

② 동작 조절 손잡이

살균 및 보온 기능의 온도를 선택 시 사용합니다

③ 시간 조절 손잡이

살균 및 보온 기능의 작동 시간을 조정 시 사용합니다.

⚠ 주의 : 제품 작동은 최대 60분이므로 초과 시 시간을 재설정 후 사용하세요.

④ 데코레이션

워머드로어를 열고 닫을 때 사용합니다.

⚠ 주의 : 문을 닫으실 때는 천천히 끌까지 밀어서 닫아주세요.



사용 후 청소방법을 알아볼까요?

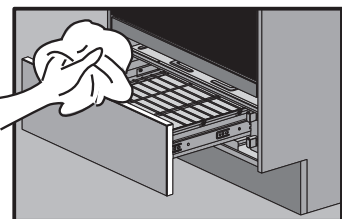

행주나 스펀지에 중성세제를 묻혀 닦은 후, 마른행주로 말끔히 닦아 주세요.

⚠ 주의

- 거친수세미나 철 수세미를 이용하여 닦지 마주세요. 제품 표면이 손상됩니다.
- 손질을 할 때는 반드시 고무장갑을 끼은 상태에서 본체의 열이 식은 후에 청소하세요.
- 청소 시 벤젠이나 신나 등을 사용하지 마세요. 변색 및 변형의 원인이 됩니다.



조작부의 기능을 알아볼까요?

조작부 기능

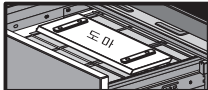
	<p>약 (아래와 같은 경우, 동작조절 손잡이를 '약'에 위치 시킵니다.)</p> <ul style="list-style-type: none"> • 빵, 과자의 보온을 할 때 • 우유, 한약 등의 보온을 할 때
	<p>중 (아래와 같은 경우, 동작조절 손잡이를 '중'에 위치 시킵니다.)</p> <ul style="list-style-type: none"> • 밥/죽 등의 보온을 할 때 • 스프, 카레, 구이, 조림 종류의 보온을 할 때
	<p>강 (아래와 같은 경우, 동작조절 손잡이를 '강'에 위치 시킵니다.)</p> <ul style="list-style-type: none"> • 국/찌개 등 수분이 있는 음식의 보온을 할 때 • 눅눅해진 튀김/전 종류를 바삭하게 할 때 • 차가운 그릇을 데울 때
	<p>살균 (아래와 같은 경우, 동작조절 손잡이를 '살균'에 위치 시킵니다.)</p> <ul style="list-style-type: none"> • 도마, 칼, 행주를 살균할 때 사용합니다. <p>⚠ 주의</p> <ul style="list-style-type: none"> • 도마를 살균할 때에는 나무도마를 사용하시고, 플라스틱 도마는 사용하지 마세요. • 도마를 살균할 때에는 그림과 같이 도마뒷면이 드로어 바닥을 향하도록 뒤집어 놓으세요. 

⚠ 주의

- 보온은 따뜻한 음식의 온도를 유지하는 기능입니다.
- 보온하는 음식의 분량은 2~4인분이 적합합니다.
- 보온할 때는 랩이나 뚜껑을 덮어 표면이 마르는 것을 막아주세요. (튀김이나 전류 등을 바삭하게 하고자 할 때는 랩이나 뚜껑을 사용하지 마세요.)
- 보온 후 용기가 뜨거울 수 있으니 주의하세요.
- 보온 시간은 1시간 이내입니다.
- 살균기능 사용시, 살균하고자 하는 칼이나 그릇, 행주는 세제로 먼저 씻은 후 살균해 주세요.
- 살균이 끝난 후에는 뜨거우니 주의하세요.
- 살균 시간은 1시간 이내입니다.
- 워머드로어(Warmer Drawer) 사용시는 항상 석쇠를 사용하세요.



고장? 이런 경우는 어떻게 조치하면 되나요?

• 고장수리를 의뢰하시기 전에 아래사항을 확인해 보시고 그래도 이상이 있을때에는 고객상담실로 연락해 주십시오.

	증 상	확인 및 조치사항
작동 이상	워머가 동작하지 않아요.	<ul style="list-style-type: none"> ▶ 전원 플러그가 빠지지 않았는지 확인 하세요. ▶ 제품의 사용 전압이 맞는지 확인 하세요. ▶ 동작조절 손잡이를 동작하고자 하는 위치에 놓아주세요. ▶ 시간조절 손잡이를 동작하고자 하는 시간 위치에 놓아주세요.
	워머 드로어가 부드럽게 열리거나 닫히질 않아요.	<ul style="list-style-type: none"> ▶ 워머 드로어 안의 무게를 줄이시고, 한쪽으로 치우치게 음식이나 식기를 넣지 마세요.
조리중 이상	워머 드로어 안에 물방울이 많이 맺혀요.	<ul style="list-style-type: none"> ▶ 워머 드로어 바닥에 물기가 있으면 제거해 주세요. ▶ 음식물을 랍이나 뚜껑, 알루미늄 호일로 덮어 주세요. (단, 튀김이나 전을 바삭하게 할 때는 제외) ▶ 동작조절 손잡이의 설정을 적절히 해주세요.
	음식물이 건조해져요.	<ul style="list-style-type: none"> ▶ 음식물을 랍이나 뚜껑으로 덮어주세요.



폐가전제품 처리 안내 입니다.

• 폐가전제품은 다음과 같이 처리하세요.

무료처리방법

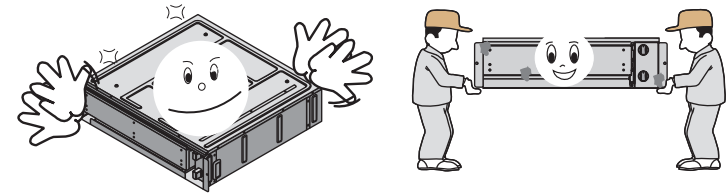

신제품 구입 시 기존제품을 버리고자 할 경우에는 신제품 배달 시 무상으로 처리하여 드립니다.

유료처리방법

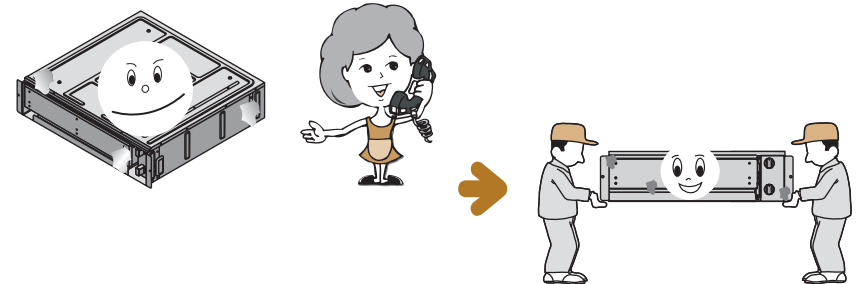

신규 구입없이 기존에 사용하던 제품을 버리고자 하는 경우에는 지역 동사무소로 연락하여 주세요.



워머 드로어 제품규격을 알아볼까요?

※ 이 제품의 외관 디자인 및 제품 규격은 품질향상을 위해 소비자에게 알리지 않고 변경될 수도 있습니다.

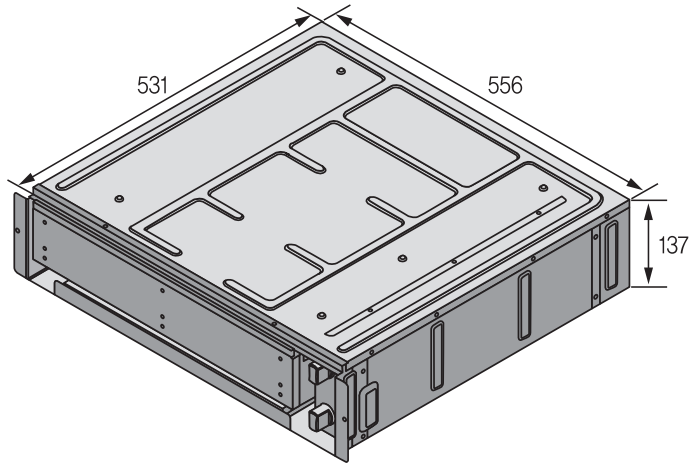

제 품 명	워머	
크 기 (mm) (폭 × 깊이 × 높이)	외 관 (데코레이션 제외)	556 × 531 × 137
	조리실 내부	460 × 479 × 90
모 델 명	WRMB220M	
소 비 전 력	400W	
정 격 전 압	220V, 60Hz	



설치는 어떻게 하면 되나요?

※ 제품 설치가 가능한 오븐장의 최소 크기는 다음과 같습니다.
- W(폭) × D(깊이) × H(높이) : 564mm × 550mm × 490mm

설치방법

1

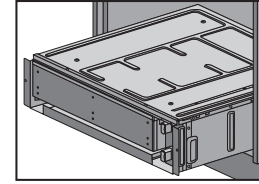

워머를 오븐장 내부 하단에 올려놓고, 오븐장에 밀어 넣습니다.

2

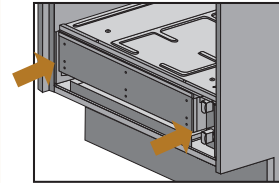

워머를 오븐장에 밀어 넣은 후 나사로 오븐장에 고정하십시오.
• 나사 2개

3

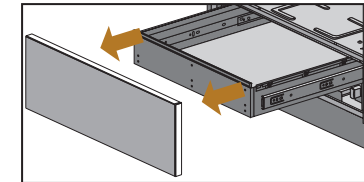

워머 전면에 데코레이션을 고정합니다.
• 나사 6개
※ 데코레이션의 경우, 오븐장(싱크대)업체, 또는 설치 업체에 문의하십시오.

4

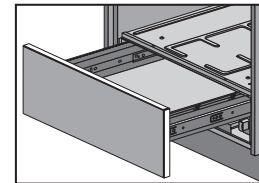

문을 열때 데코레이션을 가볍게 누릅니다.
⚠ 문을 닫으실 때는 천천히 끝까지 밀어서 닫아주세요.

▲ 주의

- 제품의 기울어짐을 방지하기 위해 좌, 우측 제품지지대의 높이는 동일 하여야 합니다.
- 설치 시 반드시 자격을 갖춘 시공업체에게 의뢰하여 설치 하십시오.
- 제품이 설치되는 오븐장은 열변형을 방지하기 위해, 충분한 내열성을 가진 재질로 사용하십시오.

* Memo

제품보증서

전기보온기
(가정용)
품질보증기간 1년
부품보유기간 5년

서비스에 대하여

저희 동양매직에서는 품목별 소비자 분쟁해결 기준(공정거래위원회 고지 2009-1호)에 따라 아래와 같이 제품에 대한 보증을 실시합니다. 서비스 요청시 매직서비스(주) 또는 지정된 협력사에서 서비스를 합니다.

판매자 상호 및 연락처	(☎)
구입일 (판매자 기입란)	년 월 일

- 일반 제품을 영업용으로 전환하여 사용할 경우의 보증기간은 반으로 단축 적용됩니다. (영업장, 합숙시설, 공공장소 등)
- 품질보증기간은 제품 구입일자 부터 기산하며, 구입일을 확인할 수 없을 때는 제품제조일 또는 수입통관일로부터 3개월이 경과한 날부터 품질보증기간을 기산합니다.

● 소비자 분쟁해결 기준

소비자 피해 유형	품질보증기간 이내	품질보증기간 이후
• 구입 후 10일 이내에 중요한 수리를 요할 때	제품교환 또는 구입가 환급	해당 없음
• 구입 후 1개월 이내에 중요한 수리를 요할 때	제품교환 또는 무상수리	해당 없음
• 제품 구입시 운송과정 및 제품설치 중 발생한 피해	제품교환	해당 없음
• 교환된 제품이 1개월 이내에 중요한 수리를 요하는 고장발생	구입가 환급	해당 없음
• 교환 불가능시	구입가 환급	해당 없음
• 동일하자로 2회까지 고장 발생시	무상수리	유상수리
• 동일하자로 3회째 고장 발생시	제품교환 또는 구입가 환급	유상수리
• 서로 다른 하자로 5회째 고장 발생시	제품교환 또는 구입가 환급	유상수리
• 소비자가 수리 의뢰한 제품을 사업자가 분실한 경우		정액 감가상각한
• 부품보유기간 이내 수리용 부품을 보유하고 있지 않아 수리가 불가능한 경우	제품교환 또는 구입가 환급	잔여 금액에 구입가의 5%를 가산하여 환급
• 수리용 부품은 있으나 수리가 불가능한 경우	제품교환 또는 구입가 환급	정액 감가상각 후 환급

● 소비자의 고의, 과실로 인한 고장인 경우

소비자 피해 유형	품질보증기간 이내	품질보증기간 이후
• 수리가 불가능한 경우	유상수리에 해당하는 금액징수 후 제품교환	유상수리 금액징수 후 감가상각 적용 제품교환
• 수리가 가능한 경우	유상수리	유상수리

● 무상서비스

- 품질 보증기간 이내에 정상적인 사용상태에서 발생한 고장 또는 결함.
- 당사에서 인정한 설치/서비스 기사가 수리한 후 2개월이내에 동일부위 재고장 발생시.

유상서비스

고장이 아닌 경우

(기구세척, 조정, 사용설명, 설치 등 제품고장이 아닌 경우)

- 사용설명 및 분해하지 않고 간단한 조정시
- 인터넷, 인트라, 무선신호 등 외부환경 문제시
- 배송된 제품 초기 설치 및 판매점에서 부실하게 설치해 주어 재설치 시
- 제품의 이동, 이사 등으로 인한 설치 변경시
- 제품 내부 먼지 세척 및 이물 제거시
- 타사 제품(소프트 웨어 포함)으로 인한 고장 및 고장 설명시
- 구입시 고객요구로 설치한 후 재설치시
- 고개의 필요에 따른 서비스 요청시 (해당제품)
(가스제품 열원변경, 제품청소 등)

소비자 과실로 고장인 경우

- 소비자의 취급 부주의 및 잘못된 수리로 고장 발생시
- 가스종류, 가스압, 전기용량을 틀리게 사용하여 고장이 발생한 경우 (해당제품)
- 외부 충격이나 떨어뜨림 등에 의한 고장, 손상 발생시
- 당사에서 미지정된 소모품, 운송품 사용으로 고장 발생시
- 당사에서 인정하지 않은 사람이 설치 또는 서비스를 실시하여 고장 발생시
- 사용설명서 내에 '주의사항' 을 지키지 않아 고장 발생시

그 밖의 경우

- 천재지변(낙뢰, 화재, 염해, 수해) 등에 의한 고장 발생시
- 소모성 부품의 수명이 다한 경우 (소모성 부품은 별도 표기)
- 기본 설치 조건 외 추가설치시 유상 청구
- 전제품 구입시 외관품 수리는 유상 청구

- * 고장이 아닌 경우 서비스를 요청하면 요금이 청구되므로 서비스 신청전 사용설명서를 참고해 주십시오.
- * 이 보증서는 대한민국에서만 사용되며 다시 발행하지 않으므로 사용설명서와 함께 잘 보관해 주십시오.