

# Magic

## 매직자동식기세척기

### Dishwasher

CDW-155E

#### 안전한 사용을 위한 주의사항

제품을 보다 안전하게 사용하기 위해 꼭 읽어 주십시오

• 안전한 사용을 위한 주의사항	2-7p
• 각부의 명칭과 기능을 알아볼까요?	8-9p
• 식기세척기의 특징점을 알아볼까요?	10p
• 세척기 사용방법에 대하여 알아볼까요?	11-12p
• 고장? 이런 경우는 어떻게 조치하면 되나요?	13p
• 제품규격입니다.	14p
• 품질보증서	15p

• 사용전에 "안전한 사용을 위한 주의 사항" 을 반드시 읽어 보시고  
정확하게 사용하여 주십시오.  
• 읽어 보신 후 누구나 언제든지 볼 수 있는 장소에 보관하여 주십시오.  
• 본 제품은 국내(대한민국)용입니다.  
• 전압, 전압이 다른 국외에서는 사용할 수 없습니다.

\*외관은 품질의 향상을 위하여 예고없이 변경될 수 있습니다.



## ⚠️ 안전한 사용을 위한 주의사항

**경고/주의내용** 사용상의 잘못으로 인한 안전사고를 미연에 방지하고, 제품을 보다 편리하게 이용할 수 있도록 경고/주의사항을 각각의 표시로 알기 쉽게 나타내었습니다. 꼭 아래의 표시와 그 내용을 잘 이해하고 나서 설명서를 읽어 주십시오.

<b>⚠️ 경고</b>	사람이 중상을 입을 가능성이 예상되는 내용입니다.
<b>⚠️ 주의</b>	사람이 상해를 입거나 물적손해발생이 예상되는 내용입니다.

표시의 내용	 발화위험	 접촉금지	 일반적금지	 감전주의	 화기엄금	 행할것

### ⚠️ 경고

1. 식기세척기에 인화성이 있는 용액은 넣어 사용하지 마십시오.

- 폭발 및 화재의 원인이 됩니다.
- 인체에 유해하며 상해의 원인이 됩니다.

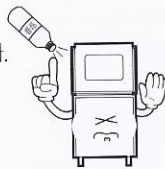

2. 세척기 작동시 상부도어를 열거나 손대지 마십시오.

- 뜨거운 물이 외부로 유출되어 화상을 입을 수 있습니다

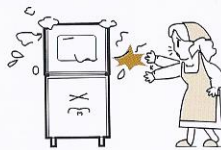

3. 식기세척기로 특구물, 유독물을 사용했던 용기를 세척하지 마십시오.

- 인체에 유해하며 상해의 원인이 됩니다.

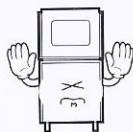

4. 제품문이 열린채로 문위에 앉거나 기대지 마세요.

- 제품이 전도되어 상해의 원인이 됩니다.



## ⚠️ 안전한 사용을 위한 주의사항

### ⚠️ 경고

5. 세척기의 상부도어는 항상 닫아 놓고 사용하십시오.

- 동작동시 뜨거운 물이 외부 유출로 화상을 입을 수 있는 원인이 됩니다.



6. 운전중 문을 갑자기 열거나 세척기 내부를 만지지 마십시오.

- 화상의 위험이 있습니다.

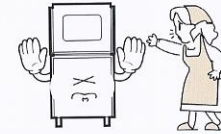

7. 고장시 동양매직 영업소 및 서비스센터에 즉시 연락하여 주십시오.

- 세척기 내부에는 220V전기가 흐르고 있으므로 절대 개폐를 하지 마십시오.
- 감전의 원인이 됩니다.



8. 온수기 설치시 환풍이 잘되는 곳, 인화성이 없는 곳에 설치하여 주십시오.

- 폭발 및 화재의 원인이 됩니다.

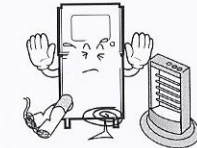

9. 세척기 설치시 감전 방지를 위하여 반드시 접지를 하여 주십시오.

- 누전 및 감전의 원인이 됩니다.

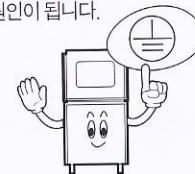

10. 도시가스 등의 가스 누출이 있을때는 전원코드를 조작하지 말고 창문을 열어 완전히 환기시켜 주십시오.

- 가스누설시 전원코드를 조작하면 불꽃이 튀어 폭발 또는 화재, 화상의 원인이 됩니다.



11. 세척기 위에 물건을 올리지 마십시오.

- 제품 파손 및 고장의 원인이 됩니다.

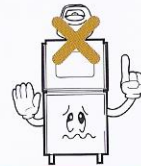

12. 반드시 업소용 식기세척기 전용세제 및 린스를 사용하십시오.

- 일반세제 및 린스를 사용하면 거품이 많이 발생되어 감전, 고장 및 화재의 원인이 됩니다.







# 안전한 사용을 위한 주의사항

## ⚠ 경고

13. 세척기 청소시 세척기에 물을 뿌리지 마십시오.

- 누전 및 감전의 원인이 됩니다.

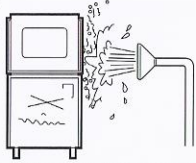

14. 본 제품은 반드시 교류 220V외에는 사용하지 마십시오.

- 감전 및 화재의 원인이 됩니다.

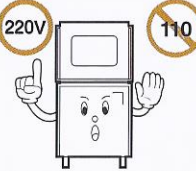

15. 낙수, 우수, 목욕탕, 샤워실, 욕외등 제품에 물이 닿거나 습기가 많은 장소에는 설치하지 마십시오.

- 감전 및 화재의 원인이 됩니다.



16. 제품침수 및 제품이동 설치시 분해 또는 개조하지 마시고 당사가 지정한 수리 기술자의 서비스 후 사용하십시오.

- 고장, 화재, 감전의 원인이 됩니다.



17. 누전차단기에 묻어있는 먼지나 이물질은 닦고 사용하십시오.

- 감전 및 화재의 원인이 됩니다.



18. 급수호스가 꼬이거나 꺾이게 하지 마십시오.

- 제품 파손 및 고장의 원인이 됩니다.

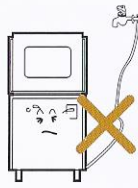

19. 기계실내에 날카로운 철사나 드라이버를 넣지 마십시오.

- 제품 고장 및 감전의 원인이 됩니다.

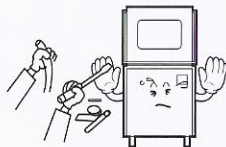

20. 누전차단기는 30A이상의 용량을 사용하십시오.

- 화재의 원인이 됩니다.



# 안전한 사용을 위한 주의사항

## ⚠ 경고

21. 제품에 심한 충격을 주지 마십시오.

- 파손 및 감전의 원인이 됩니다.



22. 누전차단기를 조작시는 반드시 손의 물기를 제거한 후 누전차단기를 조작하시기 바랍니다.

- 감전 원인이 됩니다.

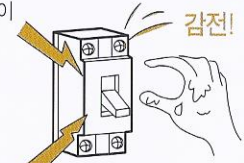

23. 파워코드가 파손 되었거나 흔들릴 때는 사용하지 마십시오.

- 감전 및 누전이나 화재의 원인이 됩니다.
- 전원선이 파손시 구입처 및 서비스센터에 문의하여 교환 하십시오.

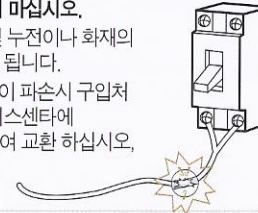

24. 급수호스위에 물건을 올려 놓거나 날카로운 물건에 찍히지 않도록 주의하십시오.

- 감전 및 누전, 누수에 의한 재산상 피해의 원인이 됩니다.

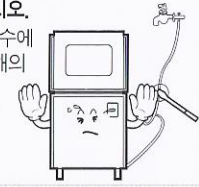

25. 배수되는 물은 손대지 마세요.

- 물이 뜨거우므로 화상의 위험이 있습니다. 배수물 온도 - 약70℃



26. 열에 약한것이나, 너무 가벼운 그릇들은 넣지 마십시오.

- 변형이 되거나 세척이 되지 않으며 고장이 원인이 됩니다.
- 내열온도 80℃이하는 사용하지 마십시오.



27. 접지를 꼭 확인하여 주십시오.

- 고장 및 상해의 원인이 됩니다.

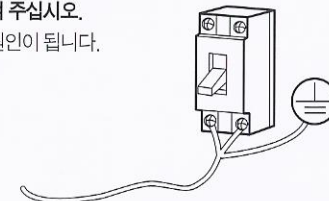





## 안전한 사용을 위한 주의사항

### 경고

1. 세척기 작동 및 세제, 린스를 어린이가 만지지 않도록 하여 주십시오

· 상해의 원인이 됩니다.

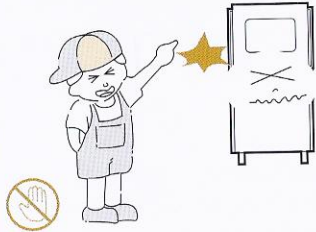

2. 세제, 린스 교환시 피부에 닿지 않도록 하여 주십시오.

· 상해의 원인이 됩니다.



3. 어린이가 세제를 먹거나 세제물(잔수)을 먹지 않도록 하십시오.

· 삼켰을 경우에는 구강화상, 구토 및 호흡곤란등의 위험이 있습니다.

· 만일 삼켰을 경우에는 물을 마시거나 토하도록 한 후 의사의 지시를 따라 주십시오.



4. 폐가전제품 및 세제, 린스통 처리시 지정된 처리 절차에 의해 버리십시오.

· 상해 및 환경오염의 원인이 됩니다.

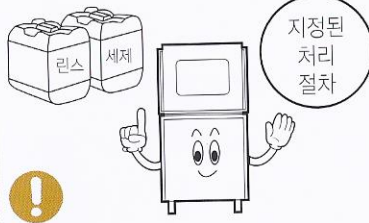

5. 단단하고 수평한 곳에 설치하십시오.

· 진동 소음의 원인이 되며 동작시 제품 고장의 원인이 됩니다.

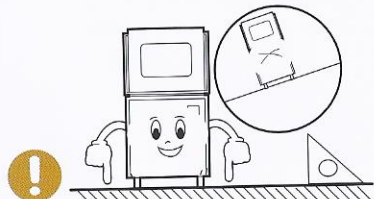

6. 청소시 신나, 벤젠, 왁스등은 사용하지 마십시오.

· 폭발이나 화재의 위험이 있으며 제품의 변색, 벗겨짐등에 의한 손상의 원인이 됩니다.

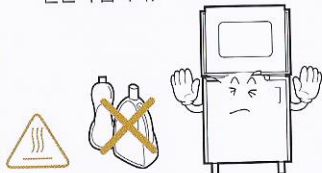

## 안전한 사용을 위한 주의사항

### 경고

7. 화기나 직사광선은 피하십시오.

· 제품외관 변형의 원인이 됩니다.

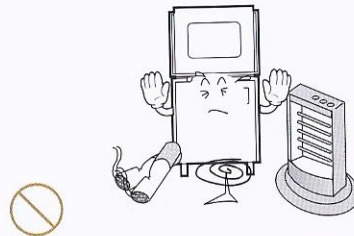

8. 제품 설치시 설치부품은 동양매직 순정품을 사용하십시오.

· 고장, 누수 및 제품파손의 원인이 됩니다.

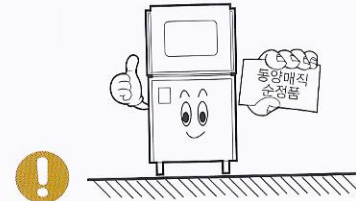

9. 제품 가동중에는 제품을 이동하지 마십시오.

· 제품 고장의 원인이 됩니다.

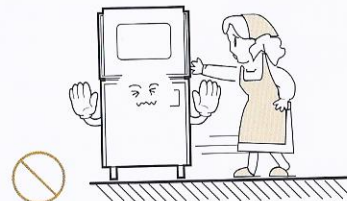

10. 장기간 사용하지 않을 때는 원수밸브를 잠궈 주십시오.

· 재산상의 피해를 볼 수 있습니다.



11. 수돗물 단수시 누전차단기를 내려주십시오.

· 제품 고장의 원인이 됩니다.

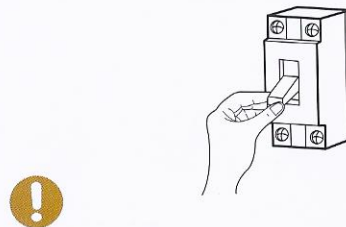



# 각부의 명칭과 기능을 알아볼까요?

## 외 관

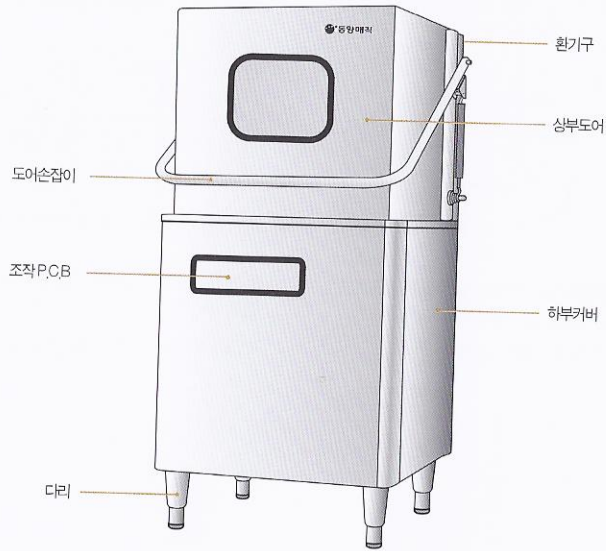

## 부속품

사용설명서	접시랙(2개)	평랙(1개)

## 조작 P.C.B



**작동시**

1. 급수 가스 밸브 열고 차단기를 ON 함.
2. 전원 버튼 ON 함. (DOOR 닫힌 상태에서 ON 해야 함)
3. 세척 및 헹굼조에 급수압급 정압. (3초간 부저울림)
4. DOOR 열고 세척물 투입. (세척 - 헹굼 - 건조 및 살균)
5. 5초간 부저가 울리면 세척물 꺼냄.

**정지시**

1. 전원 버튼 및 차단기 OFF.
2. 급수 가스 밸브 잠금 확인.
3. DOOR 연 후 피수통 배고 청소.

**※ 유의 사항 ※**

- 세척물은 난류조에 넣어 불필요한 처리.
- 역중기에 세척물이 감지시 알도록 주의.
- 온수가 사용시 접타 여부 확인.
- 세척 중에는 DOOR OPEN 금지.
- GAS 할시 잠금.

## 기능 설명

설정



① 초기설치나 프로그램 재설정시 필요한 버튼입니다. 함부로 조작하지 마십시오.

행공+



② 버튼을 누른후 도어를 닫으면 행공만 12초간 추가로 동작됩니다.

시작/정지



③ 전원 및 시작/정지버튼  
-전원 ON/OFF시 사용합니다.  
-동작일시정지시 사용합니다.

④



준비중입니다



동작전 온도를 표시합니다



동작중 동작시간(초)을 표시합니다



도어열림시 표시됩니다



완료되었습니다





## 식기세척기의 특징점을 알아보까요?

식기세척기! 이것이 좋습니다.

### 1 강력한 세척력

• 특수 제작된 1마력 피워 모터에 의한 제트빔 회전 분사방식으로 세척력이 뛰어나 다양한 종류의 업소용식기 세척에 아주 효과적입니다.

### 2 온수부스타내장

• 부스타의 행굼수가 항상 적정온도를 유지키 위해 특수 제작된 전용히터를 개발 사용하였으며 부스타를 내장하여 효율을 높였으며 온도 손실도 최소화시켜 에너지 절감효과가 뛰어납니다.  
부스타를 내장하여 특히 주방의 공간을 최대한 활용할 수 있습니다.

### 3 세제, 린스 공급장치 내장

• 자체 개발하여 본체에 내장시킨 세제, 린스 공급장치는 디지털 시스템에 의하여 세제, 린스를 자동으로 공급하여 세척물에 따라 세제, 린스량을 조작판넬에 의하여 간단하게 조작 구분 사용할 수 있습니다.

### 4 사용이 편리

• 원터치 방식에 의한 조작이 간편하며 동작상태를 쉽게 확인이 가능합니다.

### 5 세련된 디자인

• 외적 디자인이 우수하여 돋보이는 주방문화를 창출합니다.

### 6 탁월한 기능

• 디지털 시스템에 의한 세척, 행굼, 살균이 자동으로 처리됩니다.



## 세척기 사용방법에 대하여 알아보까요?

사용방법

- 자동배수달함 및 거름망이 정위치에 놓았습니까?
- 전기, 수도, 가스가 들어옵니까?

### 1 사용전

- ① 급수밸브(온수기밸브)를 열어주세요.
- ② 전원 ON하십시오.(---표시됨)준비중
- ③ 급수가 시작되면 도어를 반드시 닫아주세요.(수압에 따라 20~30분 소요)
- ④ 급수가 끝나고 물온도 상승중 “삐” 소리가 1초간 울림(84표시됨)
- ⑤ 84표시되면 세척기 작동 조건이 완료됨. 세척기 뚜껑을 열고 그릇을 세척기에밀어넣고 뚜껑을 내리면 세척-행굼-살균이 이루어 집니다.

※참고: P9200전원ON시 60분~90분후 사용(수압에 따라 다소 차이가 있음)

### 2 사용후

- ① 전원을 OFF하십시오.
- ② 세척통의 퇴수봉을 빼고 물을 빼주세요.
- ③ 세척기의 내부를 깨끗이 청소해 주세요.
- ④ 퇴수봉과 걸름망을 원위치 시킨후 도어를 내려놓는다.
- ⑤ 단 겨울철에는 사용하실 때 세척통의 물을 빼고 시작하세요.(동파방지용)
  - ---준비중(본통과 행굼통에 물을 받고 있는중)
  - 84사용가능(세척기 뚜껑을 올렸다 내리면 동작)
  - 에러코드
    - E1-온도센서가 작동이 안될경우
    - E2-통신에러
    - E3-행굼모타가 12번 작동하여도 세척통이 만수위가 아닐 경우





## 세척기 사용방법에 대하여 알아보까요?

### 식기세척 요령

- 세척할 식기는 잔반(찌꺼기)처리 후 싱크대의 물속에 담가두십시오. (초기불림과정)

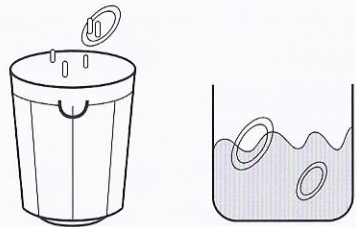

- 랙에 그릇을 담을 시, 어떠한 종류의 그릇과 겹치지 않도록 하여 주십시오.

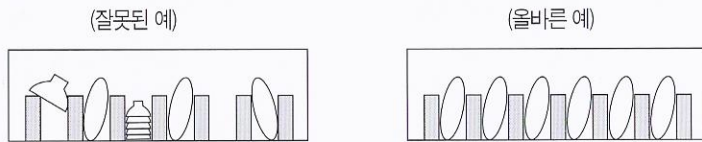

### 세척기 청소방법

- 시기
  - 중식, 일식, 한식, 가든, 분식점 등 일반적인 식당 : 일일 사용 후 매일1회 청소
  - 대형가든, 대형 뷔페 등 중, 대형식당 : 중식 이후 1회 청소, 최종 사용 후 1회 청소

- 방법
  - 세척기 전면판의 전원S/W를 끈다.
  - 세척기 옆에 부착된 전기 누전차단기를 내려 전원을 차단한다.
  - 본체의 걸음망의 쓰레기를 제거하고 청소함과 동시에 퇴수봉을 뺀다.
  - 본통에 맑은 물로써 여러 차례 행구어 주며 본통 내부에 이물질이 빠져있는지 확인한다.
  - 본체 외부는 물수건으로 닦아준다.
  - 퇴수봉을 막고 걸음망을 확실하게 덮고 위통을 닫아 청소를 완료한다.



## 고장? 이런 경우는 어떻게 조치하면 되나요?

증상	원인	조치사항
• 전원이 들어오지 않을때	• 누전차단기가 ON 위치에 있는가? • 전원 버튼을 눌렀는가?	▶ 누전차단기를 올리십시오. ▶ 전원버튼을 누르십시오.
• 급수가 되지 않을때	• 급수 밸브가 열려져 있지 않은가? • 배수 밸브가 단혀있는가?	▶ 급수 밸브를 여십시오. ▶ 배수 밸브를 닫아주십시오.
• 세척, 행굼시 소음이 심할때	• 제품이 수평으로 설치 되었는가? • 식기를 노즐에 부딪히게 놓지는 않았는가? • 세제/린스가 모두 사용되었는가?	▶ 수평을 맞추십시오. ▶ 식기를 랙에 맞추어 잘 넣어주십시오. ▶ 세제/린스를 교환하여 주십시오.
• 배수가 되지 않을때	• 배수호스가 꺾여 있지 않은가? • 배수호스가 너무 높게(80mm이상) 설치하지 않았는가?	▶ 호스가 꺾이지 않도록 펴주십시오. ▶ 배수호스를 낮추어 설치하십시오.
• 세척상태가 나쁘다	• 세척노즐에 이물질이 끼여 있지 않은가? • 세척노즐이 그릇에 부딪히거나, 회전이 되지 않는가? • 랙에 꽂혀 있는 식기가 서로 겹쳐 있지 않은가? • 세제가 없지 않은가? • 식기에 미른 음식 찌꺼기가 붙어 있지 않은가?	▶ 이물질을 제거하십시오. ▶ 그릇 갯수를 줄이거나 크기가 큰 그릇은 넣지 않아 주십시오. ▶ 겹치지 않도록 잘 넣어주십시오. ▶ 세제를 보충하십시오. ▶ 음식찌꺼기를 제거한 후 세척기에 넣어주십시오.
• 행굼상태가 나쁘다	• 행굼노즐에 이물질이 끼여 있지 않은가? • 행굼노즐이 그릇에 부딪히거나, 회전이 되지 않는가? • 린스가 없지 않은가? • 랙에 꽂혀 있는 식기가 서로 겹쳐 있지 않은가?	▶ 이물질을 제거하십시오. ▶ 그릇 갯수를 줄이거나 크기가 큰 그릇은 넣지 않아 주십시오. ▶ 린스를 보충하십시오. ▶ 겹치지 않도록 잘 넣어주십시오.
• 가품이 난다	• 전용세제를 사용하였는가? • 일반세제가 묻은 그릇을 넣지 않았는가? • 충분한 온도까지 가열하였는가?(65℃이상)	▶ 전용세제를 사용하십시오. ▶ 일반세제를 완전히 제거한 후 넣어주십시오. ▶ 온도상승시까지 준비시간을 주십시오.

### 고장표시사항

고장 표시	<b>F1</b> 온도센서이상	<b>F2</b> 세척통 수위센서이상 (수압이원함)	<b>E1</b> 급수이상	<b>E2</b> 하부이상
조치 사항	서비스를 의뢰하여주십시오.	수압이 약합니다. 서비스를 의뢰하여 주십시오.	급수밸브를 열어주십시오.	서비스를 의뢰하여주십시오.



# 제품규격입니다.

(단위:mm)

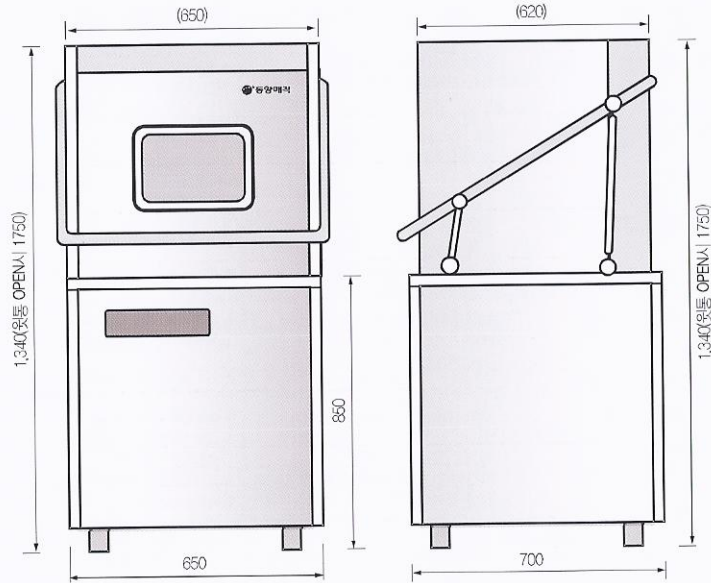

모 델 명	CDW-155E	형 식	DOOR TYPE
품 명	전기식기세척기	규 격	700(L)×650(W)×1800(H)mm
세 척 탱 크	42리터	세 척 시 간	20~100초 / 5초 단위로 조절
행 굵 탱 크 용 량	27리터	행 굵 시 간	6~24초 / 2초 단위로 조절
세척수 최고 온도	65°C~75°C±5°C	사 용 세 제	저발포성 액체세제
행굵수 최고 온도	80°C~90°C±5°C	세 척 능 력 ( 시 간 당 )	접시류 : 1650개~1800개(최대) 탕, 냉면그릇류 : 380~480개 밥공기류 : 1550개 유리컵류 : 2100개(최대)
최 대 사 용 전 력	3.8kW		
사 용 전 압	AC 220V 60Hz		

## 품질보증서

제 품 명	전기식기세척기	모 델 명	CDW-155E
제 조 번 호		구 입 일 자	
구 입 처		고 객 성 명	
주 소	전화		

본 제품은 소비자원 소비자 피해보상규정에 따라 고객의 정당한 피해를 보상에 드립니다.  
당사의 서비스를 원할 경우, 고객센터로 연락주시기 바랍니다.  
가정용이 아닌 영업용도(영업활동,비정상적인 사용환경 등)로 사용되는 경우 보증기간이 반으로 단축됩니다.  
본 증서는 국내에서만 유효합니다.

### 무상수리 서비스

구 분	소비자피해유형	보상내역	
		보증기간	보증기간이후
정상적인사용상태에서 자발발생한 성능기능상의 하자 발생시	구입후 10일 이내에 중요한 수리를 요할 때	제품교환 또는 구입가 환불	해당없음
	구입후 1개월 이내에 중요한 수리를 요할 때	제품교환 또는 무상수리	
	- 고장된 제품이 1개월 이내에 중요한 수리를 요하는 고장발생 - 교환 불가능시	구입가 환불	
	- 제품 구입시 운송과정 및 제품설치 중 발생된 피해	제품교환	
	- 보증기간이내에 하자 발생시	무상수리	
	- 동일하자로 48시간 고장 발생시	제품교환 또는 구입가 환불	유상수리
	- 여러 부위 수리후 50시간 고장 발생시		
- 수리 불가능시			
- 수리용 부품을 보유하고 있지 않아 수리 불가능한 경우	정액감가상차 금액에 10%가산		
- 소비자구리 의뢰한 제품을 사입자가 불신한 경우			
소비자의 고의 과실에 의한 고장 발생시	수리가 가능한 경우	유상수리	
	수리용 부품을 보유하고 있지 않아 수리가 불가능한 경우	유상수리에 해당하는 금액중 수후 제품교환	

### 유상수리 서비스

- 천재지변(화재, 열해, 가스지진, 풍수해 등) 및 사용환경에 의해 고장이 발생한 경우
- 사용전원의 이상 및 집수기의 불량으로 인한 고장이 발생한 경우
- 당사 서비스센터의 기사가 아닌 사람이 수리 또는 개조하여 고장이 발생한 경우
- 사용자 정상미모르는 소모성 부품을 교환하는 경우
- 기타 제품자체의 하자가 아닌 외부원인으로 인한 경우
- 고객의 요구에 의한 제품의 이동, 이사로 인하여 발생하는 경우

### 제품별 품질보증기간 및 부품보유기간

제 품	품 질 보 증 기 간	부 품 보 유 기 간
전기식기세척기	1년	3년

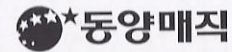





**서비스도 매직이 최고입니다.**  
**1577-7784**  
**www.magic.co.kr**

사후봉사가 우수한 기업에 대한 품질을 국가기관인 지식경제부 기술표준원이 보증하는 인증마크입니다.

- 고객센터에서는 고객서비스의 일환으로 고객께서 구입·사용중인 제품중에서 소모품인 식기세척기 세제, 린스 / 공기청정기 필터/정수기필터/비데필터/ 연수기 재생용액등을 통신판매 하고 있습니다.

**동양매직** 서울시 중구 남대문로 5가 84-11번지, 연세B/D 5층