

Magic

매직자동식기세척기

Dishwasher

CDW-200E
CDW-250S

한국서비스품질
우수기업
Excellent
Service
Quality

서비스도 매직이 최고입니다.

1577-7784

www.magic.co.kr

사후봉사가 우수한 기업에 대한 품질을 국가기관인 산업자원부
기술표준원이 보증하는 인증마크입니다.

- 고객상담센터에서는 고객서비스의 일환으로 고객께서
구입·사용중인 제품중에서 소모품인 식기세척기 세제, 린스
/공기청정기 필터/정수기필터/비데필터/ 연수기 재생용액등을
통신판매 하고 있습니다.

안전한 사용을 위한 주의사항

제품을 보다 안전하게 사용하기 위해 꼭 읽어 주십시오

- 안전한 사용을 위한 주의사항 2~7p
- 각부의 명칭과 기능을 알아볼까요? 8~9p
- 식기세척기의 특징점을 알아볼까요? 10p
- 세척기 사용방법에 대하여 알아볼까요? 11~12p
- 고장? 이런 경우는 어떻게 조치하면 되나요? 13p
- 제품규격입니다. 14p
- 품질보증서 15p

- 사용전에 "안전한 사용을 위한 주의 사항" 을 반드시 읽어 보시고
정확하게 사용하여 주십시오.
- 읽어 보신 후 누구나 언제라도 볼 수 있는 장소에 보관하여 주십시오.
- 본 제품은 국내(대한민국)용입니다.
전원, 전압이 다른 국외에서는 사용할 수 없습니다.

*외관은 품질의 향상을 위하여 예고없이 변경될 수 있습니다.

⚠️ 안전한 사용을 위한 주의사항

경고/주의내용 사용상의 잘못으로 인한 안전사고를 미연에 방지하고, 제품을 보다 편리하게 이용할 수 있도록 경고/주의사항을 각각의 표시로 알기 쉽게 나타내었습니다. 꼭 아래의 표시와 그 내용을 잘 이해하고 나서 설명서를 읽어 주십시오.

⚠️ 경고	사람이 중상을 입을 가능성이 예상되는 내용입니다.
⚠️ 주의	사람이 상해를 입거나 물적손해발생이 예상되는 내용입니다.

표시의 내 용						
	발화위험	접촉금지	일반적인금지	감전주의	화기엄금	행할것

⚠️ 경고

1. 식기세척기에 인화성이 있는 용액은 넣어 사용하지 마십시오.
 • 폭발 및 화재의 원인이 됩니다.
 • 인체에 유해하며 상해의 원인이 됩니다.

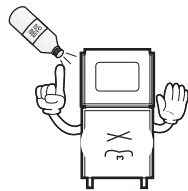

2. 세척기 작동시 상부도어를 열거나 손대지 마십시오.
 • 뜨거운 물이 외부로 유출되어 화상을 입을 수 있습니다

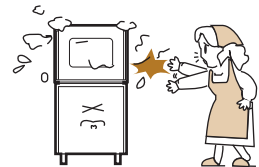

3. 식기세척기로 독극물, 유독물을 사용했던 용기를 세척하지 마십시오.
 • 인체에 유해하며 상해의 원인이 됩니다.

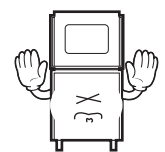

4. 제품문이 열린채로 문위에 앉거나 기대지 마세요.
 • 제품이 전도되어 상해의 원인이 됩니다.



⚠️ 안전한 사용을 위한 주의사항

⚠️ 경고

5. 세척기의 상부도어는 항상 닫아 놓고 사용하십시오.
 • 오작동시 뜨거운 물이 외부 유출로 화상을 입을 수 있는 원인이 됩니다.

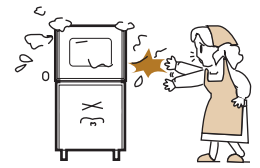

6. 운전중 문을 갑자기 열거나 세척기 내부를 만지지 마십시오.
 • 화상의 위험이 있습니다.

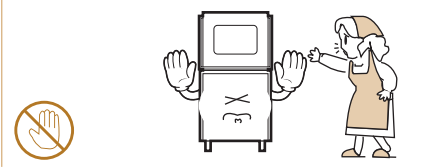

7. 고장시 동양매직 영업소 및 서비스센터에 즉시 연락하여 주십시오.
 • 세척기 내부에는 220V전기가 흐르고 있으므로 절대 개폐를 하지 마십시오.
 • 감전의 원인이 됩니다.

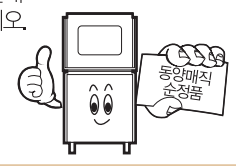

8. 온수기 설치시 환풍이 잘되는 곳, 인화성이 없는 곳에 설치하여 주십시오.
 • 폭발 및 화재의 원인이 됩니다.

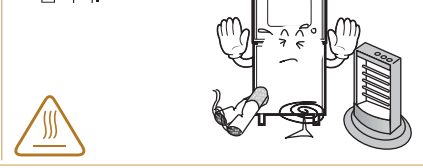

9. 세척기 설치시 감전 방지를 위하여 반드시 접지를 하여 주십시오.
 • 누전 및 감전의 원인이 됩니다.

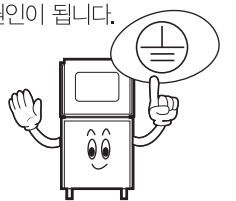

10. 도시가스등의 가스 누출이 있을때는 전원코드를 조작하지 말고 창문을 열어 완전히 환기시켜 주십시오.
 • 가스누설시 전원코드를 조작하면 불꽃이 튀어 폭발 또는 화재, 화상의 원인이 됩니다.



11. 세척기 위에 물건을 올리지 마십시오.
 • 제품 파손 및 고장의 원인이 됩니다.

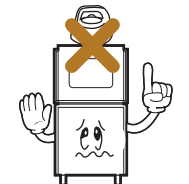

12. 반드시 업소용 식기세척기 전용세제 및 린스를 사용하십시오.
 • 일반세제 및 린스를 사용하면 거품이 많이 발생되어 감전, 고장 및 화재의 원인이 됩니다.





안전한 사용을 위한 주의사항

경고

13. 세척기 청소시 세척기에 물을 뿌리지 마십시오.

- 누전 및 감전의 원인이 됩니다.

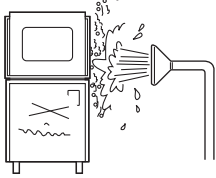

14. 본 제품은 반드시 교류 220V외에는 사용하지 마십시오.

- 감전 및 화재의 원인이 됩니다.

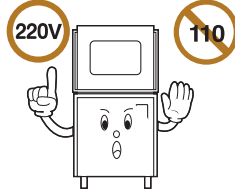

15. 낙수, 우수, 목욕탕, 샤워실, 옥외등 제품에 물이 닿거나 습기가 많은 장소에는 설치하지 마십시오.

- 감전 및 화재의 원인이 됩니다.

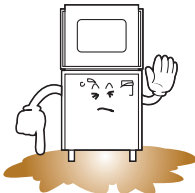

16. 제품침수 및 제품이동 설치시 분해 또는 개조하지 마시고 당사가 지정한 수리 기술자의 서비스 후 사용하십시오.

- 고장, 화재, 감전의 원인이 됩니다.



17. 누전차단기에 묻어있는 먼지나 이물질은 닦고 사용하십시오.

- 감전 및 화재의 원인이 됩니다.

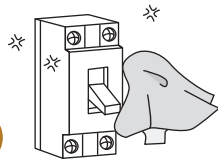

18. 급수호스가 꼬이거나 꺾이게 하지 마십시오.

- 제품 파손 및 고장의 원인이 됩니다.

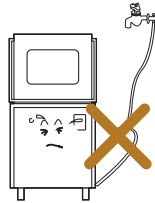

19. 기계실내에 날카로운 철사나 드라이버를 넣지 마십시오.

- 제품 고장 및 감전의 원인이 됩니다.

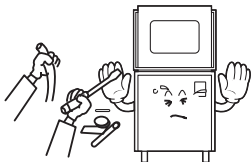

20. 누전차단기는 30A이상의 용량을 사용하십시오.

- 화재의 원인이 됩니다.

30A 이상!



안전한 사용을 위한 주의사항

경고

21. 제품에 심한 충격을 주지 마십시오.

- 파손 및 감전의 원인이 됩니다.

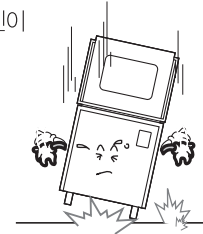

22. 누전차단기를 조작시는 반드시 손의 물기를 제거한 후 누전차단기를 조작하십시오.

- 감전 원인이 됩니다.

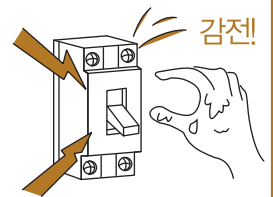

23. 파워코드가 파손 되었거나 흔들릴 때는 사용하지 마십시오.

- 감전 및 누전이나 화재의 원인이 됩니다.
- 전원선이 파손시 구입처 및 서비스센터에 문의하여 교환 하십시오.

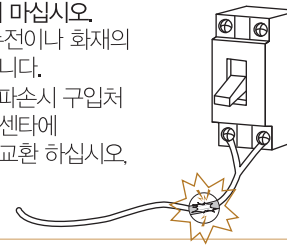

24. 급수호스에 물건을 올려 놓거나 날카로운 물건에 찍히지 않도록 주의하십시오.

- 감전 및 누전 누수에 의한 재산상 피해의 원인이 됩니다.

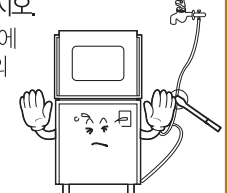

25. 배수되는 물은 손대지 마세요.

- 물이 뜨거우므로 화상의 위험이 있습니다. 배수물 온도 - 약70°C

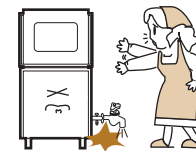

26. 열에 약한것이나, 너무 가벼운 그릇들은 넣지 마십시오.

- 변형이 되거나 세척이 되지 않으며 고장이 원인이 됩니다.
- 내열온도 80°C이하는 사용하지 마십시오.



27. 접지를 꼭 확인하여 주십시오.

- 고장 및 상해의 원인이 됩니다.

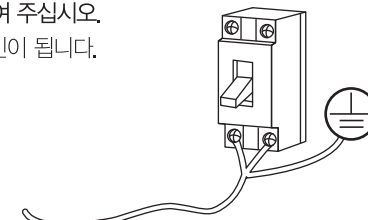



안전한 사용을 위한 주의사항

⚠ 경고

1. 세척기 작동 및 세제, 린스를 어린이가 만지지 않도록 하여 주십시오.
 • 상해의 원인이 됩니다.

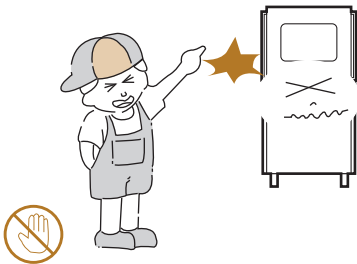

2. 세제, 린스 교환시 피부에 닿지 않도록 하여 주십시오.
 • 상해의 원인이 됩니다.

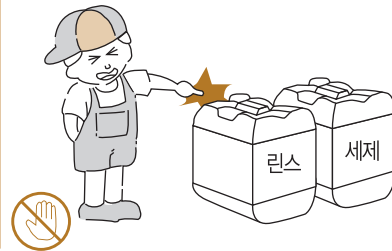

3. 어린이가 세제를 먹거나 세제물(잔수)을 먹지 않도록 하십시오.
 • 삼켰을 경우에는 구강화상, 구토 및 호흡곤란 등의 위험이 있습니다.
 • 만일 삼켰을 경우에는 물을 마시거나 토하도록 한 후 의사의 지시를 따라 주십시오.



4. 폐가전제품 및 세제, 린스통 처리시 지정된 처리 절차에 의해 버리십시오.
 • 상해 및 환경오염의 원인이 됩니다.

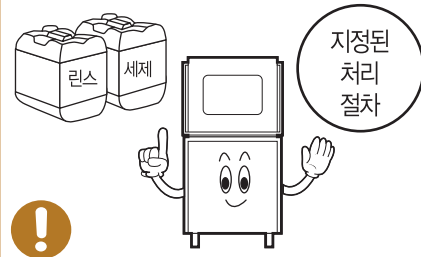

5. 단단하고 수평한 곳에 설치하십시오.
 • 진동 소음의 원인이 되며 동작시 제품 고장의 원인이 됩니다.

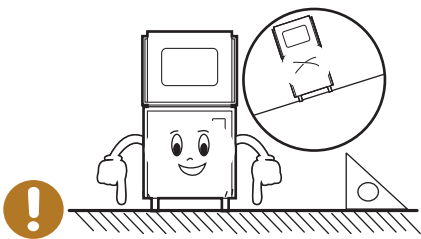

6. 청소시 신나, 벤젠, 왁스 등은 사용하지 마십시오.
 • 폭발이나 화재의 위험이 있으며 제품의 변색, 벗겨짐 등에 의한 손상의 원인이 됩니다.

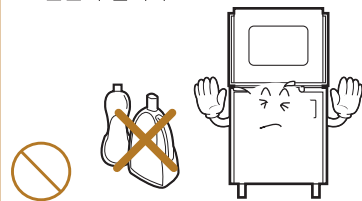

안전한 사용을 위한 주의사항

⚠ 경고

7. 화기나 직사광선은 피하십시오.
 • 제품외관 변형의 원인이 됩니다.

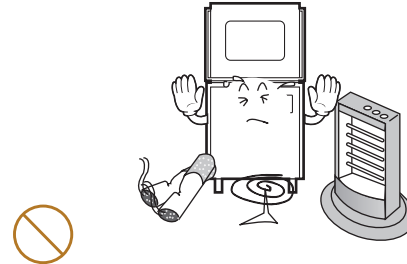

8. 제품 설치시 설치부품은 동양매직 순정품을 사용하십시오.
 • 고장, 누수 및 제품파손의 원인이 됩니다.

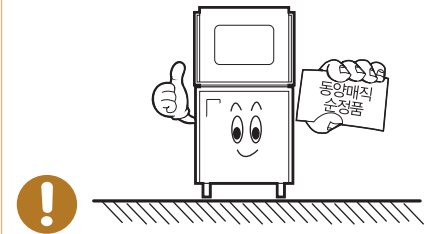

9. 제품 가동중에는 제품을 이동하지 마십시오.
 • 제품 고장의 원인이 됩니다.

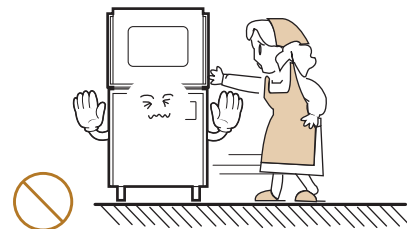

10. 장기간 사용하지 않을 때는 원수밸브를 잠궈 주십시오.
 • 재산상의 피해를 볼 수 있습니다.



11. 수도물 단수시 누전차단기를 내려주십시오.
 • 제품 고장의 원인이 됩니다.

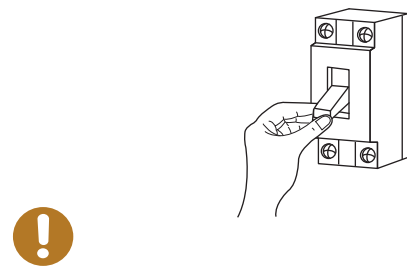



각부의 명칭과 기능을 알아볼까요?

외 관

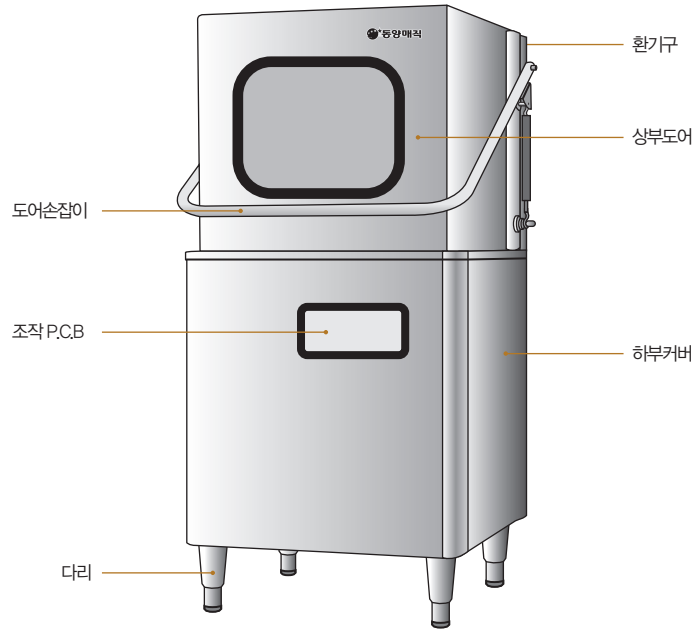

부속품

사용설명서	접시랙(2개)	평랙(1개)

조작 P.C.B



기능 설명

시작/정지 전원 켜 : 버튼을 2초간 누르면 전원이 켜집니다.
 일시정지 : 동작 중 버튼을 누르면 일시정지됩니다.
 전원 끄 : 버튼을 3초간 누르면 전원이 꺼집니다.

세척+ 애벌세척기능 [본세척전 애벌세척을 사용하실 경우] : 버튼을 누른후 20초간 애벌세척된 후 본세척으로 동작됩니다.

행굼+ 추가행굼기능 [완료후 추가로 한번더 행굼하실 경우] : 버튼을 누른후 행굼만 12초간 추가로 동작됩니다.

배수 자동배수기능 : 배수버튼을 2초간 누르면 상부 배수램프가 깜박이며 배수됩니다. 배수완료후 버튼을 누르면 상부 배수램프 꺼짐을 확인하여 주십시오.





식기세척기의 특징점을 알아볼까요?

식기세척기! 이것이 좋습니다.

1 강력한 세척력

- 특수 제작된 1마력 파워 모터에 의한 제트빔 회전 분사방식으로 세척력이 뛰어나 다양한 종류의 업소용식기 세척에 아주 효과적입니다.

2 온수 부스타 내장

- 부스타의 행급수가 항상 적정온도를 유지키 위해 특수제작된 전용히터를 개발 사용하였으며 부스타를 내장하여 효율을 높였으며 온도 손실도 최소화시켜 에너지 절감효과가 뛰어납니다.
부스타를 내장하여 특히 주방의 공간을 최대한 활용할 수 있습니다.

3 세제, 린스 공급장치 내장

- 자체 개발하여 본체에 내장시킨 세제, 린스 공급장치는 디지털 시스템에 의하여 세제, 린스를 자동으로 공급하여 세척물에 따라 세제, 린스량을 조작판넬에 의하여 간단하게 조작 구분 사용할 수 있습니다.

4 사용이 편리

- 원터치 방식에 의한 조작이 간편하며 동작상태를 쉽게 확인이 가능합니다.

5 세련된 디자인

- 외적 디자인이 우수하여 돋보이는 주방문화를 창출합니다.

6 탁월한 기능

- 디지털 시스템에 의한 세척, 행급, 살균이 자동으로 처리됩니다.



세척기 사용방법에 대하여 알아볼까요?

- 자동배수단힘 및 거름망이 정위치에 놓았습니까?
- 전기, 수도, 가스가 들어옵니까?

세척전 가동준비

1 사용 전 준비사항

- ① 시작/정지(⏻)버튼을 2초간 누른후 조작PCB에 전원이 들어오는지 확인하여 주십시오.
- ② 급수밸브를 열고 급수가 되는지 확인하여 주십시오.
- ③ 순간온수기 동작여부를 확인하여 주십시오.(가스밸브확인)
※ CDW-250S: 시작/정지(⏻)버튼을 눌러 전원을 ON한 후 2시간 가량 기다리십시오.

2 사용 전 점검사항

- ① 세척실 및 저수조 내부 청결상태를 확인하여 주십시오.
- ② 세제 사용상태 및 유무를 확인하여 주십시오.
-세척세제, 린스세제 구분 및 연결이 정상인가?
-전용 세제를 사용 하는가?
- ③ 배수밸브가 닫혀있는지 확인하여 주십시오.
- ④ 배수램프가 깜박일때 배수버튼을 누른후 배수밸브를 닫아주십시오.

3 세척 전 준비 동작

- ① 상부 도어를 닫아주십시오.
- ② 시작/정지(⏻)버튼 2초간 누르면 전원이 켜집니다.(조작판에 현재 온도표시확인)
- ③ 자동으로 준비동작급수를 완료합니다.
조작판에 (- -) 표시 및 준비램프가 깜박일때는 준비중입니다.
- ④ 준비완료시 (- -) 표시가 현재온도표시로 바뀝니다.
- ⑤ 세척준비가 완료되었습니다.(준비램프점등)
※ 수압에 따라 20~30분 소요됨.

4 세척 동작

- ① 세척준비 완료되면 상부도어를 열고 세척물을 정해진 도구(랙)를 이용하여 세척실에 넣은 다음 상부도어를 닫으면 작동합니다.
- ② 이때 별도의 버튼 조작은 필요 없으며, 동작시 해당램프가 깜박입니다.
- ③ ①항과 똑같은 동작으로 계속하여 반복 사용하시면 됩니다.



세척기 사용방법에 대하여 알아보까요?

식기세척 요령

- 세척할 식기는 진반(찌꺼기)처리 후 싱크대의 물속에 담가두십시오.
(초기불림과정)

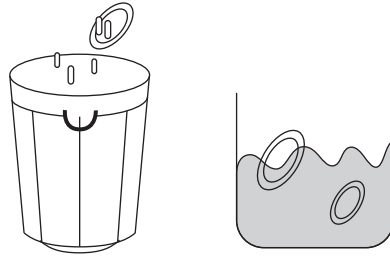

- 랙에 그릇을 담을 시, 어떠한 종류의 그릇과 겹치지 않도록 하여 주십시오.

(잘못된 예)

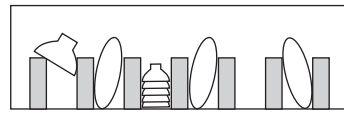

(올바른 예)

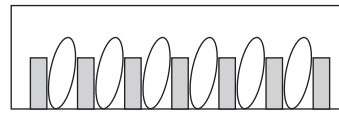

세척기 청소방법

- 시기
 - 일일 사용후 매일 청소를 하여 주십시오.(일반식당)
 - 일일 사용량이 많은 경우(대형부페)중식이후 청소, 오후 사용후 청소등을 일일 2회 이상하여 주십시오
- 청소(시작/정지) 버튼을 3초간 눌러 전원을 꺼주세요.
 - 급수밸브 및 가스밸브를 잠근후
 - 상부 도어를 열고
 - 세척실 내부의 오물은 깨끗이 청소하여 걸름망에 모은 다음
 - 걸름망에 모아진 오물은 걸름망과 함께 꺼내어 오물을 버리고 깨끗이 청소하여 정위치에 놓아 주십시오.
 - 배수버튼을 2초간 누른후 내부 청소를 완료한 다음 걸름망 및 배수버튼을 반드시 눌러 배수밸브를 닫아주십시오.



고장? 이런 경우는 어떻게 조치하면 되나요?

증상	원인	조치사항
● 전원이 들어오지 않을때	<ul style="list-style-type: none"> • 누전차단기가 ON 위치에 있는가? • 전원버튼을 눌렀는가? 	<ul style="list-style-type: none"> ▶ 누전차단기를 올리십시오. ▶ 전원버튼을 누르십시오.
● 급수가 되지 않을때	<ul style="list-style-type: none"> • 급수 밸브가 열려져 있지 않은가? • 배수 밸브가 닫혀있는가? 	<ul style="list-style-type: none"> ▶ 급수 밸브를 여십시오. ▶ 배수 밸브를 닫아주십시오.
● 세척, 행굼시 소음이 심할때	<ul style="list-style-type: none"> • 제품이 수평으로 설치 되었는가? • 식기를 노즐에 부딪히게 놓지는 않았는가? • 세제/린스가 모두 사용되었는가? 	<ul style="list-style-type: none"> ▶ 수평을 맞추십시오. ▶ 식기를 랙에 맞추어 잘 넣어주십시오. ▶ 세제/린스를 교환하여 주십시오.
● 배수가 되지 않을때	<ul style="list-style-type: none"> • 배수호스가 꺾여 있지 않은가? • 배수호스가 너무 높게(80mm이상) 설치하지 않았는가? • 배수펌프가 감각하고 있는가? 	<ul style="list-style-type: none"> ▶ 호스가 꺾이지 않도록 펴주십시오. ▶ 배수호스를 낮추어 설치하십시오. ▶ 배수버튼을 2초간 눌러주십시오.
● 세척 상태가 나쁘다	<ul style="list-style-type: none"> • 세척노즐에 이물질이 끼여 있지 않은가? • 세척노즐이 그릇에 부딪히거나, 화전이 되지 않는가? • 랙에 꽂혀 있는 식기가 서로 겹쳐 있지 않은가? • 세제가 없지 않은가? • 식기에 따른 음식 찌꺼기가 붙어 있지 않은가? 	<ul style="list-style-type: none"> ▶ 이물질을 제거하십시오. ▶ 그릇 갯수를 줄이거나 크기가 큰 그릇은 넣지 말아주십시오. ▶ 겹치지 않도록 잘 넣어주십시오. ▶ 세제를 보충하십시오. ▶ 음식찌꺼기를 제거한 후 세척에 넣어주십시오.
● 행굼 상태가 나쁘다.	<ul style="list-style-type: none"> • 행굼노즐에 이물질이 끼여 있지 않은가? • 행굼노즐이 그릇에 부딪히거나, 화전이 되지 않는가? • 린스가 없지 않은가? • 랙에 꽂혀 있는 식기가 서로 겹쳐 있지 않은가? 	<ul style="list-style-type: none"> ▶ 이물질을 제거하십시오. ▶ 그릇 갯수를 줄이거나 크기가 큰 그릇은 넣지 말아 주십시오. ▶ 린스를 보충하십시오. ▶ 겹치지 않도록 잘 넣어주십시오.
● 거품이 난다.	<ul style="list-style-type: none"> • 전용세제를 사용하였는가? • 일반세제가 묻은 그릇을 넣지 않았는가? • 충분한 온도까지 가열하였는가?(65℃이상) 	<ul style="list-style-type: none"> ▶ 전용세제를 사용하십시오. ▶ 일반세제를 완전히 제거한 후 넣어주십시오. ▶ 온도상승시까지 준비시간을 주십시오.

고장표시사항

고장 표시	의미	조치사항
	온도센서이상	서비스를 의뢰하여주십시오.
	세척통 수위센서 이상 (수압이 약함)	수압이 약합니다. 서비스를 의뢰하여 주십시오.
	급수이상	급수밸브를 열어주십시오.



제품규격입니다.

(단위:mm)

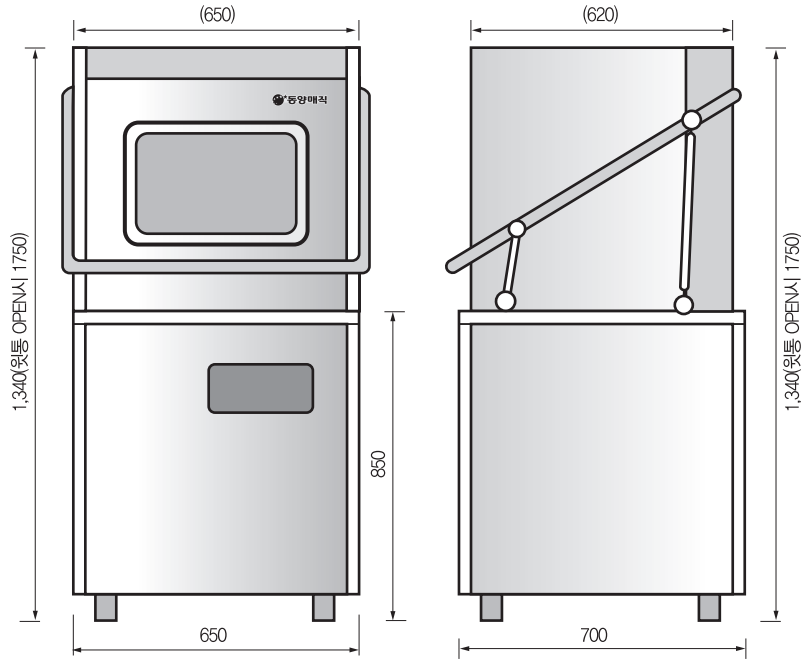

모 델 명	CDW-200E CDW-250S	형 식	DOOR TYPE
품 명	전기식기세척기	규 격	650(L)×700(W)×1340(H)mm
세 척 탱 크	48ℓ	세 척 시 간	10~99초(표준40초)
행굼탱크용량	28ℓ	행 굼 시 간	5~30초(표준10초)
최 저 온 도	약 55°C±10°C	사 용 세 제	저발포성 액체세제
최 고 온 도	약 85°C±5°C	세 척 능 력 (시 간 당)	밥공기류 약1,500개 소형 접시류 약1,500~1,800개 냉면그릇류 약360~460개 컵 종류 약2,000개(최대)
최 대 사 용 전 력	3.8kW		
사 용 전 압	AC 220V 60Hz		

품질보증서

제 품 명	전기식기세척기	모 델 명	CDW-200E CDW-250S
제 조 번 호		구 입 일 자	
구 입 처		고 객 성 명	
주 소	전 화		

본 제품은 소비자원 소비자 피해보상규정에 따라 고객의 정당한 피해를 보상해 드립니다.
당사의 서비스를 원할 경우, 고객센터로 연락주시기 바랍니다.
가정용이 아닌 영업용도(영업활동, 비정상적인 사용환경 등)로 사용되는 경우 보증기간이 반으로 단축됩니다.
본 증서는 국내에서만 유효합니다.

무상수리 서비스

구 분	소비자피해유형	보상내역	
		보증기간	보증기간이후
정상적인 사용상태에서 자연발생한 성능기능상의 하자 발생시	- 구입후 10일 이내에 중요한 수리를 요할 때	제품교환 또는 구입가 환불	해당없음
	- 구입후 1개월 이내에 중요한 수리를 요할 때	제품교환 또는 무상수리	
	- 교환된 제품이 1개월 이내에 중요한 수리를 요하는 고장 발생	구입가 환불	
	- 교환 불가ensi		유상수리
	- 제품 구입시 운송과정 및 제품설치 중 발생한 피해	제품교환	
	- 보증기간 이내에 하자 발생시	무상수리	
	- 동일하자로 4회째 고장 발생시		
	- 여러 부위 수리후 5회째 고장 발생시	제품교환 또는 구입가 환불	
	- 수리 불가능시		
	- 수리용 부품을 보유하고 있지 않아 수리 불가능한 경우		
- 소비자가 수리 의뢰한 제품을 사원자가 불신한 경우			
소비자의 고의과실에 의한 고장 발생시	- 수리가 가능한 경우	유상수리	
	- 수리용 부품을 보유하고 있지 않아 수리가 불가능한 경우	유상수리에 해당하는 금액정수 후 제품교환	

유상수리 서비스

- 천재지변(화재, 열해, 가스 지진, 풍수해 등) 및 사용환경에 의해 고장이 발생한 경우
- 사용전원의 이상 및 접소기의 불량으로 인한 고장이 발생한 경우
- 당사 서비스센터의 기사가 아닌 사람이 수리 또는 개조하여 고장이 발생한 경우
- 사용상 정상 마모되는 소모성 부품을 교환하는 경우
- 기타 제품자체의 하자가 아닌 외부원인으로 인한 경우
- 고객의 요구에 의한 제품의 이동, 이사 등으로 인한 재설치할 경우

제품별 품질보증기간 및 부품보유기간

제 품	품 질 보 증 기 간	부 품 보 유 기 간
전기식기세척기	1년	3년

