

전기레인지

Electric Range

전기레인지 설명서
ERA-B342E



제품의 특징

화력이 강합니다.

고강도 특수 합금 재질의 열선을 사용하여 순간적으로 강한 화력을 발생시킴으로서 신속한 조리를 할 수 있습니다.

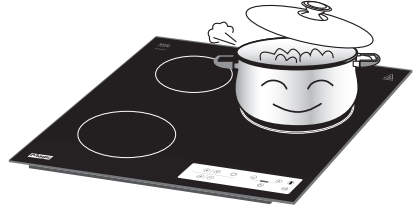

경제적 입니다.

가스처럼 대기중에 열손실이 없으므로 열효율이 높고 에너지 낭비가 적으며, 짧은 시간에 많은 음식물을 가열 할 수 있어서 경제적입니다.

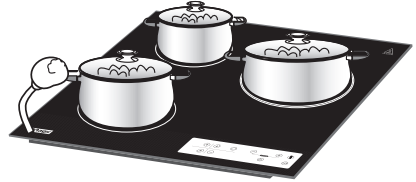

무공해 조리기구 입니다.

열선에 의한 조리방식이므로 밀폐된 공간에서도 산소 결핍 및 유해가스 발생이 전혀없어 조리환경이 항상 쾌적합니다.

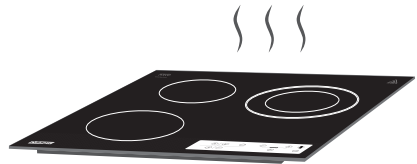

안전합니다.

전기레인지 작동 후 세라믹상판의 온도를 감지하여 일정온도 이하로 떨어질 때 까지 경고 램프로 주의를 환기시켜 주므로 안전합니다.



디자인이 미려합니다.

전기레인지의 상판은 고강도 세라믹의 완전 평면상판이므로 가스레인지처럼 돌출부위가 없어서 청소가 간편하고, 충격, 긁힘, 오염등에 강하며 주방환경을 세련되게 합니다.





안전한 사용을 위한 주의사항

- 다음 지시되어 있는 사항들은 제품을 안전하고 정확하게 사용하여 예상치 못한 위험이나 손해를 예방하기 위한 것이므로 반드시 지켜주시기 바랍니다.
- 안전과 관련된 주의사항은 잘못 사용할 경우 예상되는 위험과 손해의 크기 정도 그리고 위험발생의 긴급 정도에 따라서 다음과 같이 구분하고 있습니다.

⚠ 경고 지시사항을 위반할 경우 심각한 상해나 사망이 발생할 가능성이 있는 경우

⚠ 주의 지시사항을 위반할 경우 경미한 상해나 제품 손상이 발생할 가능성이 있는 경우

⚠ 이 그림기호는 위험을 끼칠 우려가 있는 사항과 조작에 대하여 주의를 환기시키기 위한 기호입니다.

⊘ 이 그림기호는 해서는 안되는 금지표시 기호입니다.

! 이 그림기호는 반드시 지켜야 하는 지킴표시 기호입니다.

⚠ 경고

! 정격 220V의 제품 전류용량에 맞는 전용선과 콘센트를 사용하세요.

· 전용선이 아니거나 전류용량이 부족한 경우 이상과열에 의한 화재의 원인이 됩니다.



· 해당 모델은 16A 이상의 전용선이 필요합니다. 만일 전용선이 설치되지 않은 경우에는 필히 전원공사를 해야만 합니다. (전원공사는 전기공사업 허가업체에서 시공해야만 합니다).

⊘ 전원코드를無理하게 구부리거나, 묶거나, 잡아당기지 마세요.

· 절연이 파괴되어 감전, 화재의 원인이 됩니다.

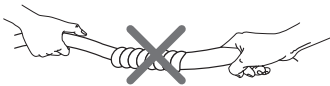

⚠ 전원코드를 콘센트에 꽂거나 뺄 때에는 손의 물기를 반드시 제거한 후에 꽂거나 빼주세요.

· 감전의 원인이 됩니다.



⚠ 전원코드플러그에 묻어있는 먼지나 이물질은 깨끗이 닦고 사용하세요.

· 접촉부 과열로 감전이나 화재의 원인이 됩니다.

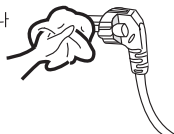

⊘ 전원코드가 파손되었거나 흔들릴 때는 사용하지 마세요.

· 감전 및 누전이나 화재의 원인이 됩니다.

· 전원코드가 파손된 경우에는 반드시 당사 서비스직원에게 수리나 교환을 받으세요.



※ 전원콘센트의 상태가 불량한 경우에는 전원플러그를 꽂지 마십시오.

- 접촉 불량으로 스파크가 튀거나 과열되어 화재가 발생할 수 있습니다.



안전한 사용을 위한 주의사항

경고

⊘ 절대로 개조, 분해, 수리하지 마세요.

· 화재, 감전, 상해의 원인이 됩니다.



❗ 제품에 직사광선이 쬐는 곳, 전열기구, 가스레인지 등과 가까운 곳에는 설치하거나 사용하지 마세요.

· 전기누전 및 감전, 변형, 변색의 원인이 됩니다.



⊘ 목욕탕 등 고온다습한 곳은 제품에 물이 들어갈 수 있으므로 설치하거나 사용하지 마세요.

· 감전이나 화재의 원인이 됩니다.

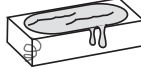

⊘ 불안정한 장소나 열에 약한 인화물이 있는 곳에서는 설치하거나 사용하지 마세요.

· 화재, 상해의 원인이 됩니다.



⊘ 경사진 곳이나 울퉁불퉁한 곳에서는 설치하거나 사용하지 마세요.

· 화상 및 제품 고장의 원인이 됩니다.

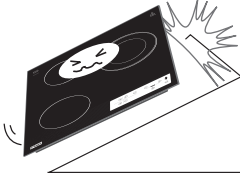

⊘ 창문의 커튼 등이 세라믹상판에 닿지 않도록 하고 인화성 물질은 가까이 두지 마세요.

· 화재의 원인이 될 수 있습니다.



❗ 어린이가 혼자 사용하거나 어린이의 손이 닿을 수 있는 곳에 설치하거나 사용하지 마세요.

· 화상, 감전, 상해의 원인이 됩니다.



⊘ 제품에 심한 충격을 주거나 떨어뜨리지 마세요.

· 제품의 파손, 감전, 화재의 원인이 됩니다.

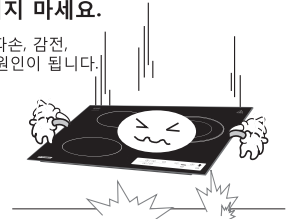



안전한 사용을 위한 주의사항

경고

- ⊘ 제품을 물에 담그거나, 물을 뿌리지 마세요.

· 감전, 화재의 원인이 됩니다.



- ⓘ 사용 중에 제품을 이동하거나 거꾸로 들지 마세요.

· 감전, 고장, 제품파손의 원인이 됩니다.



- ⊘ 사용중이거나 사용직후에는 표면이 매우 뜨거우므로 절대 손으로 만지지 마세요. 특히 어린이가 있는 가정은 더욱 주의해 주세요.

· 화상의 원인이 됩니다.



- ⊘ 세라믹상판의 조작부에 행주나 물기가 묻었을 경우, 즉시 치워주세요.

· 9초이상 행주나 물기를 치우지 않으면 안전을 위하여 자동으로 전원이 꺼지게 됩니다.

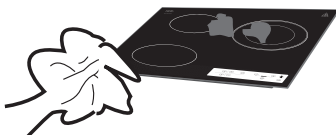

- ⊘ 사용중 나이프, 포크, 스푼, 뚜껑 등의 금속물은 뜨거워질 수 있으므로 세라믹상판 위에 놓지 마세요.

· 화상의 원인이 됩니다.



- ⓘ 세라믹상판이 깨졌으면 즉시 사용을 중지하고 전원플러그를 콘센트에서 분리하세요.

· 감전, 누전, 화재의 원인이 됩니다.
· 세라믹상판이 깨졌을때는 동양매직 서비스센터에 문의하여 수리하십시오.



- ⊘ 용기가 없거나 빈 용기를 올려놓고 제품만을 가열하지 마세요.

· 제품의 파손, 손상 및 세라믹상판의 파손원인이 될 수 있습니다.



- ⊘ 사용중, 제품의 발열부에 전원코드가 닿지 않도록 주의하시고 제품 밑으로 전원코드가 지나가지 않도록 하세요.

· 감전, 화재의 원인이 될 수 있습니다.





안전한 사용을 위한 주의사항

경고

- ⊘ 전원코드 위에 무거운 물건을 올려 놓거나 코드가 제품 바닥에 눌러지지 않도록 주의하세요.

· 누전, 감전, 화재의 원인이 됩니다.

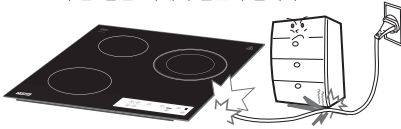

- ⊘ 조리 후, 잔열에 의한 화상의 위험이 있으니 완전히 식은 후에 청소하세요.

· 화상의 원인이 됩니다.



- ⊘ 제품 청소시 세라믹상판을 철수세미나 연마제, 썬크용제, 날카로운 청소도구를 사용하여 청소하지 마세요.

· 제품 파손 및 고장의 원인이 됩니다.

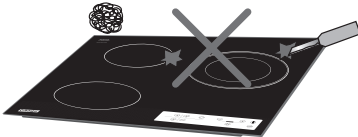

- ⊘ 제품 청소시 분무식 살충제, 휘발유, 신나, 벤젠 등은 사용하지 마세요.

· 제품 파손 및 고장의 원인이 됩니다.



신나, 벤젠

- ⊘ 세라믹상판의 표면 위에 소금이나 설탕 등이 눌러붙으면 파손의 우려가 있으니 즉시 청소해 주세요.

· 제품 파손 및 고장의 원인이 됩니다.

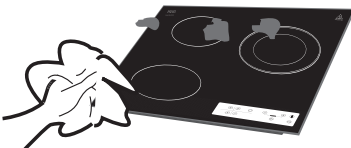

- ⊘ 사용하지 않을 때는 전원코드를 콘센트에서 뽑아주시고, 뽑을 때는 반드시 전원플러그를 잡고 뽑으세요.

· 전원 열화로 인해 감전, 누전의 원인이 됩니다.

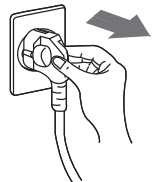

- ⊘ 전기를 연장하여 사용하고자 할 때에는 반드시 정격220V, 전류용량 16A(3구) 이상의 접지된 콘센트를 사용하세요.

· 접지되지 않은 연장콘센트를 사용시 감전 및 상해의 원인이 될 수 있습니다.

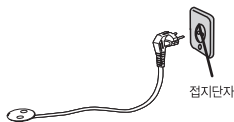

- ⊘ 폐가전을 폐품 처리시에는 지정된 처리질차에 의해 폐기하세요.

· 환경오염 및 상해의 원인이 됩니다.

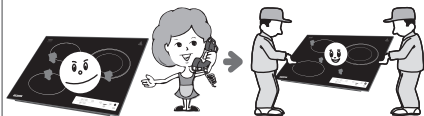



고장진단요령을 알아볼까요?

<p>히터가 가열되지 않아요.</p>	<ul style="list-style-type: none"> · 전원 스위치가 켜졌는지 확인하세요. · 화력표시등이 8~9단인지 확인해 주세요. 1~5단에서는 가열이 늦어집니다. · 사용전압이 220V인지 확인하세요. · 전원플러그가 콘센트에 확실히 꽂혀있는지 확인하세요.
<p>히터가 켜졌다 꺼졌다 해요.</p>	<ul style="list-style-type: none"> · 일정한 온도상태를 유지하기 위하여 온도조절스위치가 작동하는 것이며, 고장이 아닙니다. · 원격외선 히터의 장점인 잔열을 이용하기 위해 적절한 온도에 맞도록 히터가 켜졌다 꺼졌다 하면서 불필요한 에너지의 낭비를 방지하고, 일정온도를 유지시키면서 동작되기 때문이며 고장이 아닙니다.
<p>요리가 잘 안돼요.</p>	<ul style="list-style-type: none"> · 화력표시등이 9단으로 조작되었는지 확인하세요. <ul style="list-style-type: none"> - 일단 끓는점(끓기시작)에 도달하면 5~7단으로 내려서 조리해 주세요.(음식의 종류에 따라 다를 수 있습니다.) · 요리 용기의 밑면이 세라믹상판의 발열부보다 약간 크거나 같은지 확인하세요. <ul style="list-style-type: none"> - 발광부와 일치하지 않는 용기를 사용할 경우 열의 손실로 인해 요리시간이 길어질 수 있습니다. · 용기의 바닥면이 세라믹상판과 밀착될 수 있는 편평한 것을 사용했나요? <ul style="list-style-type: none"> - 만약 편평하지 않은 경우 열손실이 발생하여 조리시간이 길어질 수 있습니다. · 요리에 맞게 온도조절이 되어 있는지 확인해 주세요.
<p>화력이 자동으로 내려가요.</p>	<ul style="list-style-type: none"> · 전력제한 기능이라는 특허 기술입니다. <ul style="list-style-type: none"> - 출력량이 3.1kw 이상이 되면 자동으로 전력과 전류를 낮추어 효율적이고 안전하게 사용할 수 있는 특허 기술입니다. 고장이 아닙니다.
<p>집전원이 차단되요.</p>	<ul style="list-style-type: none"> · 콘센트가 과열로 인하여 손상되었을 경우 집전원이 차단될 수 있습니다. 즉시 콘센트를 교체하여 주세요. · 누전차단기의 이상유무를 확인하세요. · 집 전원의 용량이 부족하지 확인하세요. <ul style="list-style-type: none"> - 집 전원의 용량이 부족한 경우 필히 전기공사를 하거나, 히터 사용을 전기용량에 맞춰서 사용하셔야 합니다.(3개중 2개 히터만 켜기)



사용방법을 알아보까요?



1 그릇을 올려놓습니다.

그릇 바닥의 크기는 세라믹상판에 표시되어 있는 원의 크기에 맞는 것을 사용하여 주십시오. 히터의 발열부보다 작은 그릇을 사용하면 효율이 떨어질 수 있습니다.

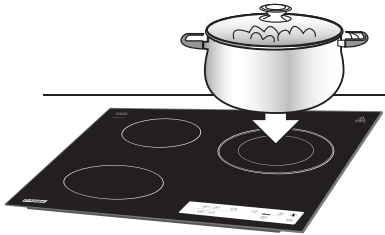

2 잠금기능 해제 / 전원을 on 합니다.

잠금/해제 스위치를 길게 눌러 잠금을 해제 합니다. 잠금기능이 해제되면 전원스위치를 길게 눌러 전원을 on 합니다. 이때 시간표시창에 "on"이라고 표시됩니다.

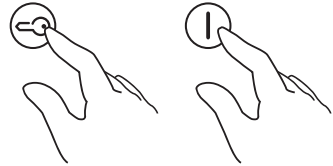

참고 : 이때 히터의 동작이 바로 시작되는 것은 아니며 히터를 동작시킬 수 있는 준비단계가 됩니다.

3 히터를 켭니다.

그릇을 올려놓은 히터와 같은 위치의 표시가 있는 화력조절기의 "+"를 길게 누르면 9단으로 켜집니다.

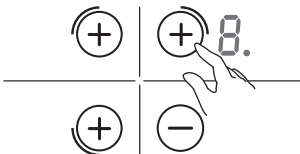

참고 :

히터를 끄고자 할때는 켜져있는 화구 "+" 짧게 누르면 화력단수 우측 하단부 "-" 표시점이 생기며, "-" 표시점이 생긴후 "+"스위치를 길게 눌러 주시면 버너가 꺼지게 됩니다.

4 화력을 조절합니다.

"+"와 "-"스위치를 눌러서 최소화력 1단에서부터 최대화력 9단까지 조절할 수 있으며, 화력표시등에 화력이 표시됩니다.

히터를 끄고자 할때는 켜져있는 화구 "+" 짧게 누르면 화력단수 우측 하단부 "-" 표시점이 생기며, "-" 표시점이 생긴후 "+"스위치를 길게 눌러 주시면 버너가 꺼지게 됩니다.

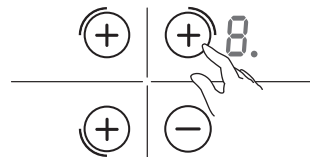

참고 : 고장이 아닙니다.

1. 전원을 켜고 얼마 후 과열방지를 위해 자동으로 꺼짐, 꺼짐이 반복합니다.
2. 중불 이하에서는 가열중이어도 붉은 불빛이 보이지 않을 수도 있습니다.

5 확장히터를 켭니다.

고열량히터는 확장히터가 있어서 확장키를 누르면 히터외각의 확장히터가 켜지면서 스위치 외부부에 LED가 점등됩니다.
확장히터가 켜진 상태에서 온도조절은 "+"와 "-"키를 이용하면 됩니다.

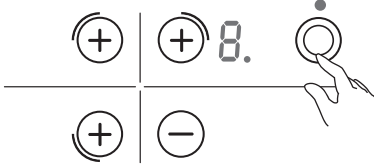

☞ 참고 : 제품 최초동작시 확장히터는 점화상태 입니다.

6 타이머설정을 합니다.

타이머는 모든 히터가 설정 가능합니다.
조리시간을 설정하시려면 "+"와 "-"스위치를 눌러 설정하시면 됩니다.



☞ 참고 : 히터별로 선택하여 설정할 수 있습니다.
시간표시는 조리가 빨리 끝나는 히터의 시간을 우선적으로 표시합니다.

7 자동으로 꺼집니다.

안전한 사용을 위하여 아래표의 시간 설정이나 조작이 없으면 히터가 기본 45분 동작 후에 자동으로 꺼지게 됩니다.

☞ 참고 : 화력단계별 시간설정 범위

화 력	자동꺼짐시간
9 단	2 시간
8 단	3 시간
7 단	4 시간
6 단	5 시간
5 단	6 시간
4 단	7 시간
3 단	8 시간
2 단	9 시간
1 단	9 시간 59분

8 화상에 주의하세요!

히터를 끄고자 할때는 켜져있는화구 "4" 짧게 누르면 화력단수 우측 하단부 ". " 표시점이 생기며, ". " 표시점이 생긴후 "+" 스위치를 길게 눌러 주시면 버너가 꺼지게 됩니다. 이때 히터는 꺼지지만 진열 경고 등은 세라믹 상판이 약 60도 이하로 내려갈 때까지 켜져 있습니다. (점멸상태 유지) 이때는 뜨거운우므로 세라믹상판에 손대지 마십시오. 화상의 위험이 있습니다.

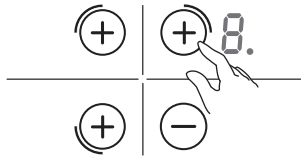

9 사용하지 않을 때에는

잠금기능은 오랜시간 전기레인지어를 사용하지 않을 때 설정해 두시면 안심하실 수 있습니다.
자물쇠모양의 잠금 스위치를 길게 눌러주시면 잠금 표시등이 점등되면서 일체의 다른 스위치는 동작되지 않습니다.
(제품 작동중 OFF기능 스위치는 사용가능합니다)



모든 히터가 꺼지고, 10분이 지나면 자동으로 잠금 스위치가 동작하여 잠금으로 설정 됩니다.

10 전력제어기능 설명

가정용 콘센트 15A 3.1kw에 맞도록 자동으로 전력을 낮추어 효율적이고 안전하게 사용할 수 있는 특허 기술 입니다.

■ 모든 버너 동작 구성

	1번 버너 8단	2번 버너 8단	3번 확장버너 8단
1번 버너	-	9단	9단
2번 버너	6단	-	7단
3번 버너	9단	7단	-

	1번 버너 9단	2번 버너 9단	3번 확장버너 9단
1번 버너	-	9단	9단
2번 버너	6단	-	6단
3번 버너	9단	6단	-

☞ 참고 : 효과적인 사용방법은 2번화구 8단과 3번화구 2중확장 7단을 사용하는 것이 효과적입니다.



타이머 설정을 알아볼까요?

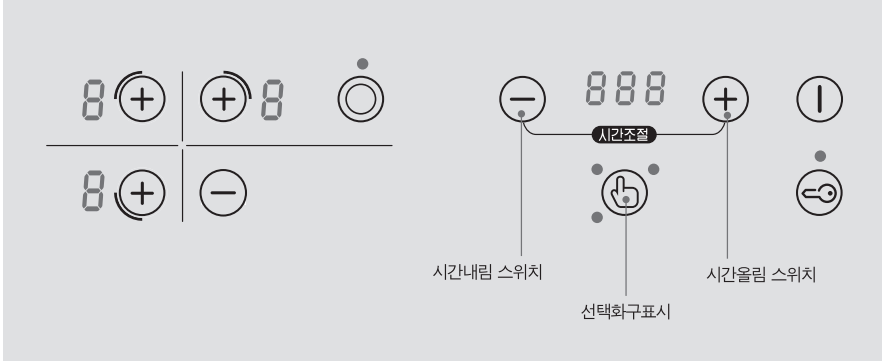

- 01 조리 도중 조리 종료 예약이 필요할 경우 사용합니다.
- 02 화구 선택 스위치를 이용하여 화구를 선택합니다.
- 03 시간 올림 스위치를 누르면 시간이 증가 합니다.
- 04 시간 내림 스위치를 누르면 시간이 감소 합니다.
- 05 시간 설정은 1분부터 9시간 59분 까지 화력에 따라 다릅니다.
- 06 모든 버너 동작 중 화구선택 스위치를 누르면 각 화구에 남아있는 시간을 알 수 있습니다.
- 07 두개 이상의 버너 동작 중 예약시간이 가장 적게 남은 화구를 우선적으로 표시합니다.

화력에 따른 예약 시간

화력	1	2	3	4	5	6	7	8	9
최대 예약 시간	9시간 59분	9시간	8시간	7시간	6시간	5시간	4시간	3시간	2시간



설치방법을 알아볼까요?

● 설치 시 주의사항

- 뒷부분은 벽면에서 최소 40mm 이상 떨어뜨려 절단해 내십시오.

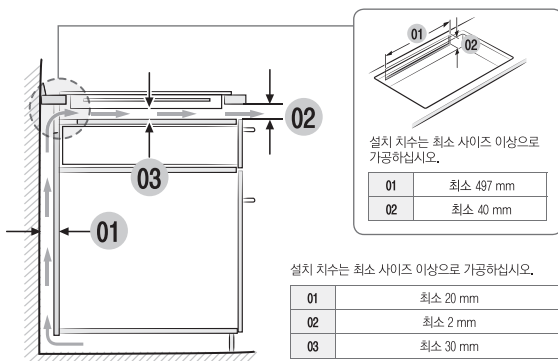
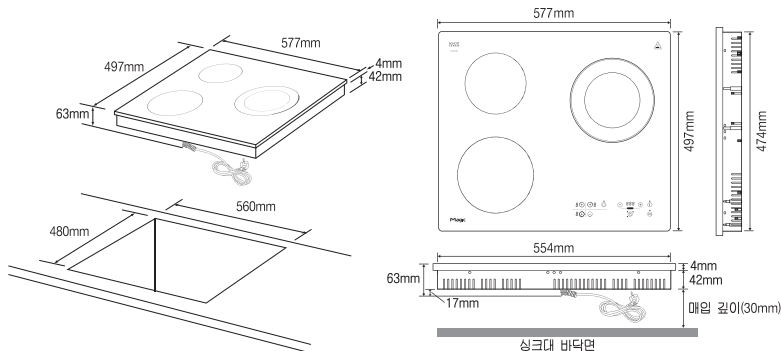

※ 주의사항

- 반드시 단독으로 전원을 연결하여 설치해 주세요. (※ 과열시 화재의 위험이 있습니다.)
- 임의로 전기레인지에 연결된 전원을 절단한 후 일반플러그로 연결하여 사용하지 마십시오.
- 대전류에 의한 화재 등 안전사고의 원인이 됩니다.
- 겨울철 외부온도와 제품 동작(버너 작동)시 온도차이로 결로현상이 생겨 조작부의 동작에 오류가 생길 수 있습니다.
- 전원 차단후 5초이상 경과후 전원을 재투입하세요.
- 전원코드가 제품에 접촉하거나 제품밑으로 지나가지 않도록 하여주세요. 전원코드 손상으로 누전및 화재의 원인이 됩니다.
- 스탠드형 거치대를 사용할 때에는 벽면에서 15mm이상 띄워서 설치해 주십시오. (제품 특성상 통풍이 잘 되어야 합니다.)



전원배선공사를 알아보까요?

1. 옥내외 전원 공급상태를 확인합니다.

전기레인지 설치 장소에는 정격용량이 맞는 콘센트가 설치되어 있어야 합니다. 전기 용량이 맞는 전원콘센트가 설치되어 있지 않다면 반드시 전기공사업자에 의한 전원 배선공사를 먼저 해야만 합니다.

전기배선에 대해서는 전문 전기설비 업체에 문의하여 주십시오.

2. 제품을 원하는 장소에 그림과 같이 설치하십시오

전원콘센트는 가급적 가까운 곳에 위치하도록 하십시오.

전선이 길어질수록 전기 손실이 커질 수 있습니다.

3. 전원플러그를 콘센트에 꽂아서 사용하세요.

전원플러그를 단독 콘센트에 꽂아서 사용하세요.



제품규격을 알아보까요?

모 델 명	ERA-B342E		
총소비전력	3,100W (전력제어기능)		
히터별 소비전력 (확장미사용시)	확장형	대화력	소화력
	2,000W / (900W)	1,800W	1,100W
정 격 전 압	AC 220V, 60Hz		
안 전 장 치	잔열표시램프, 과열방지장치, 안전잠금 스위치		
제 품 크 기	577(W)X497(D)X63(H)		
제 품 중 량	8.2Kg		

※ 본 제품의 외관 디자인 및 제품제원은 제품의 품질향상을 위하여 소비자에게 예고없이 변경 될 수 있습니다.



청소하는 방법을 알아보까요?

⚠ 경고 청소는 반드시 전기레인지의 전원을 끄고 실시하세요.

- 조리 후 즉시 청소를 하시면 잔열에 의한 화상의 위험이 있으므로 완전히 식은 후에 전원을 차단한 후 청소해 주세요.
- 제품을 물에 담그거나 물을 뿌리지 마세요.
- 제품 청소시 세라믹상판을 철수세미나 연마제, 싱크용제, 날카로운 청소도구 등을 사용하지 마세요.
- 세라믹상판의 표면위에 소금이나 설탕이 눌러 붙으면 파손의 우려가 있으므로 즉시 청소해 주세요.
- 제품 청소시 분무식 살충제, 휘발유, 시너(신나), 벤젠 등은 사용하지 마세요.
- 평상시 세라믹상판은 음식물 등에 의한 오염이 되었을 때 즉시 제거하고 항상 청결한 상태를 유지해 주세요.



적당한 용기를 사용해 주세요.

- 일반적으로 가스레인지에 사용가능한 용기는 모두 사용가능하며, 적당한 용기를 사용했을 때 더 좋은 결과를 얻을 수 있습니다.
- 냄비의 밑바닥이 편평하고 두꺼운 것이 더욱 좋습니다.

	적당한 용기	적당하지 않은 용기
확장형 히터	<p>용기의 편평한 밑바닥 크기는 20~25Cm가 적당합니다.</p>	<p>용기의 편평한 밑바닥 크기가 너무 크거나 작은 것(19Cm미만~26Cm이상)은 적당하지 않습니다. 너무 작은 용기는 손잡이가 뜨거워집니다.</p>
대열량 히터	<p>용기의 편평한 밑바닥 크기는 15~20Cm가 적당합니다.</p>	<p>용기의 편평한 밑바닥 크기가 너무 크거나 작은 것(14Cm미만~21Cm이상)은 적당하지 않습니다. 너무 작은 용기는 손잡이가 뜨거워집니다.</p>
소열량 히터	<p>용기의 편평한 밑바닥 크기는 12~17Cm가 적당합니다.</p>	<p>용기의 편평한 밑바닥 크기가 너무 크거나 작은 것(11Cm미만~18Cm이상)은 적당하지 않습니다. 너무 작은 용기는 손잡이가 뜨거워집니다.</p>
밑바닥 모양	<p>밑바닥 두께가 2mm이상인 편평한 것이 좋습니다.</p>	<p>오목하거나 볼록한 밑바닥의 용기는 적당하지 않습니다.</p>
재 질	스테인레스, 철, 동등 금속용기	토기, 유리등으로 만들어진 용기

- 사용할 히터의 직경과 용기의 바닥면 직경이 동일한 용기를 사용하면 효율이 좋아집니다.
- 압력밥솥과 같은 조리용기는 제조업자의 지시에 따라 주십시오.
- 아래와 같은 용기는 사용하지 마십시오.



밑바닥이 둥근 용기



일반유리용기

석쇠, 중국요리에 사용하는 밑바닥이 둥근냄비, 구이판, 램이나 알루미늄 호일, 일반유리용기, 플라스틱 용기, 직화용기, 나무, 종이로된 조리용기 등



- ※ 바닥이 손상되어 거칠어진 용기는 세라믹상판에 흠집을 낼 수 있으니 주의하세요.
- ※ 알루미늄이나 청동으로 되어있는 용기는 세라믹상판을 변색시킬 수 있습니다.
- ※ 조리용기는 항상 깨끗하고 건조한 상태로 사용해 주십시오.
- ※ 세라믹상판에 직접 요리를 하지 마세요.



각부의 명칭 및 기능을 알아보까요?

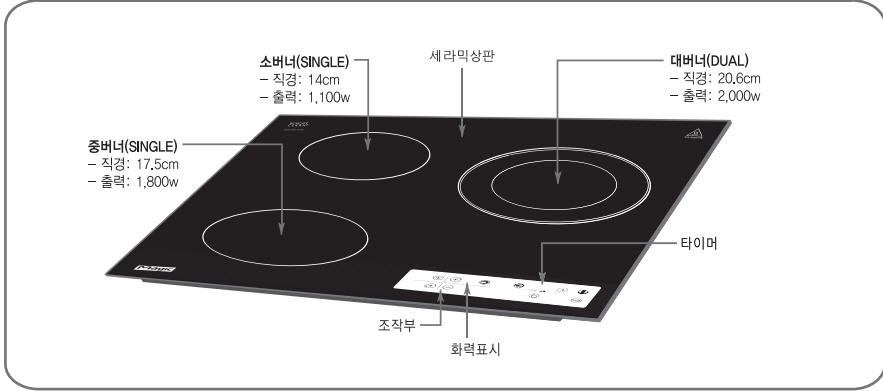

온도 조절

"+"스위치를 길게 눌러 히터를 켜고 끌 수 있습니다.
 "+"와 "-"스위치에 의해 1~9단까지 화력이 조절됩니다.
 강한 화력과 동시에 원적외선 방사를 통한 빠른 가열이 가능합니다.
 ※ 참고 : "+"스위치를 누르면 최대화력인 9단으로 동작되며, 동작중인 상태에서"+"를 길게 누르면 히터가 꺼집니다.

잔열 경고등

세라믹상판의 표면온도가 약 60°C 이하로 떨어질 때까지 켜져있으며, 세라믹상판이 뜨거운 상태에 있다는 것을 나타냅니다. 꺼진 히터의 화력표시등에 "H"로 표시됩니다.



경고

잔열경고등이 켜져 있을 때에는 절대로 세라믹상판에 손대지 마십시오.
 화상을 입을 우려가 있습니다.

세라믹상판

강화 세라믹상판은 완전평면이므로 바닥이 편평한 그릇을 사용해야 합니다.

타 이 머

모든 히터의 시간설정이 가능하며, 설정된 시간이 지나면 자동으로 히터를 꺼줍니다. 지정된 3분이 남았을 때와 꺼질때에는 알림음으로 알려줍니다.

전원코드

전원전선의 끝단은 총 소비전력을 허용하는 콘센트와 플러그를 부착해야 합니다.

* 다른 전기제품과 혼용으로 콘센트를 사용하지 마십시오.

* Memo

A large, empty, rounded rectangular box with a thin black border, intended for writing a memo. The box is white and occupies most of the page area below the title.

* Memo

A large, empty, rounded rectangular box with a thin black border, intended for writing a memo. The box is white and occupies most of the page's vertical space.

* Memo

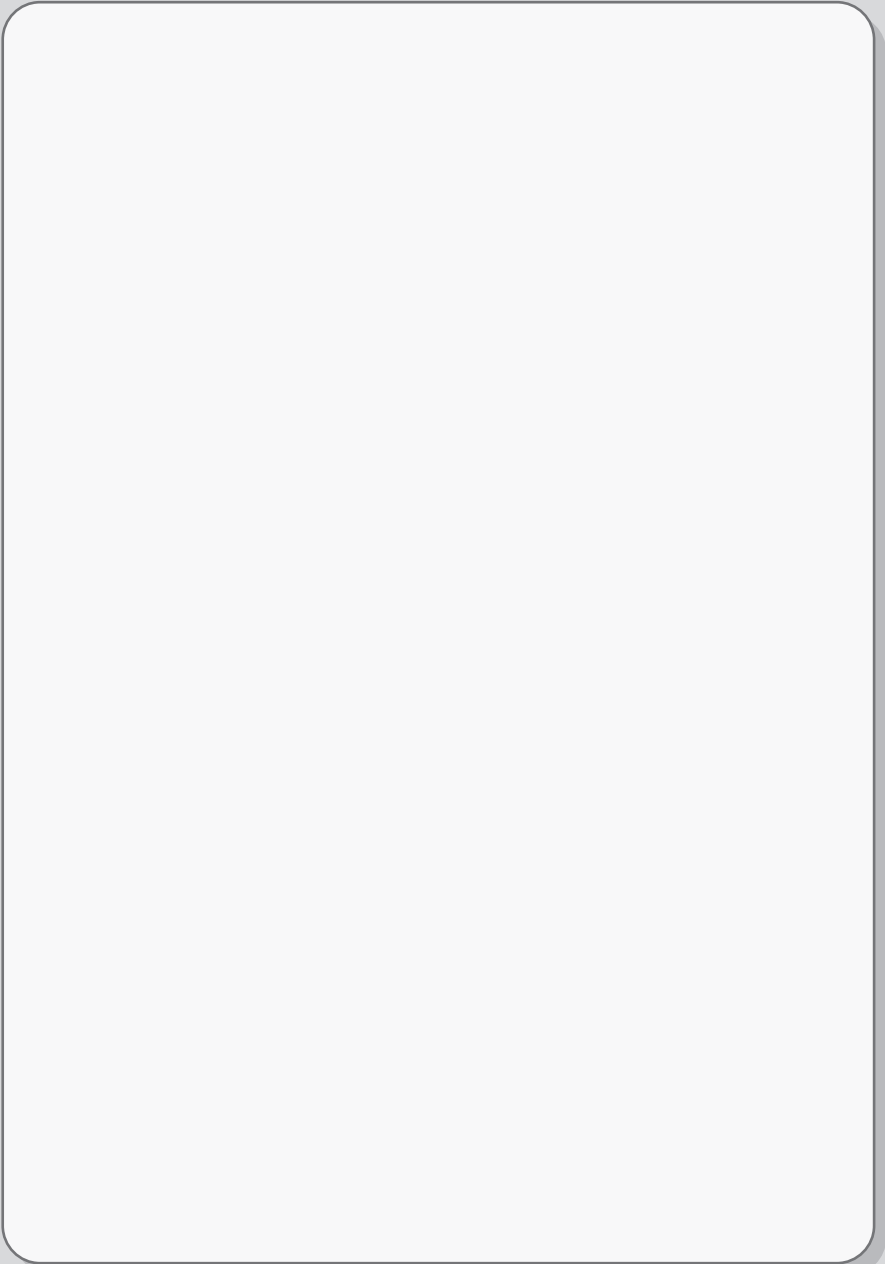

제품보증서

전기레인지
(가정용)
품질보증기간 1년
부품보유기간 5년

서비스에 대하여

최저 SK매직(주)에서는 품목별 소비자 분쟁해결 기준(공정거래위원회 고시)에 따라 아래와 같이 제품에 대한 보증을 실시합니다.
서비스 요청시 지정된 협력사에서 서비스를 합니다.

판매자 상호 및 연락처	()
구입일 (판매자 기입란)	년 월 일

- 일반 제품을 영업용도로 전환하여 사용할 경우의 보증기간은 반으로 단축 적용됩니다. (영업장, 합숙시설, 공공장소 등)
- 품질보증기간은 제품 구입일자 부터 기산하며, 구입일을 확인할 수 없을 때는 제품제조일 또는 수입통관일로 부터 3개월이 경과한 날부터 품질보증기간을 기산합니다.

● 소비자 분쟁해결 기준

소비자 피해 유형	품질보증기간 이내	품질보증기간 이후
• 구입 후 10일 이내에 중요한 수리를 요할 때	제품교환 또는 구입가 환급	해당 없음
• 구입 후 1개월 이내에 중요한 수리를 요할 때	제품교환 또는 무상수리	해당 없음
• 제품 구입시 운송과정 및 제품설치 중 발생한 피해	제품교환	해당 없음
• 교환된 제품이 1개월 이내에 중요한 수리를 요하는 고장발생	구입가 환급	해당 없음
• 교환 불가능시	구입가 환급	해당 없음
• 동일하자로 2회까지 고장 발생시	무상수리	유상수리
• 동일하자로 3회초 고장 발생시	제품교환 또는 구입가 환급	유상수리
• 서로 다른 하자로 5회초 고장 발생시	제품교환 또는 구입가 환급	유상수리
• 소비자가 수리 의뢰한 제품을 사업자가 분실한 경우		정액 감가상각한 잔여 금액에 구입가에 5%를 가산하여 환급
• 부품보유기간 이내 수리용 부품을 보유하고 있지 않아 수리가 불가능한 경우	제품교환 또는 구입가 환급	정액 감가상각 후 환급
• 수리용 부품은 있으나 수리가 불가능한 경우	제품교환 또는 구입가 환급	정액 감가상각 후 환급

● 소비자의 고의, 과실로 인한 고장인 경우

소비자 피해 유형	품질보증기간 이내	품질보증기간 이후
• 수리가 불가능한 경우	유상수리에 해당하는 금액정수 후 제품교환	유상수리 금액정수 후 감가상각 적용 제품교환
• 수리가 가능한 경우	유상수리	유상수리

● 무상서비스

- 품질 보증기간 이내에 정상적인 사용상태에서 발생한 고장 또는 결함.
- 당사에서 인정한 설치/서비스 기사가 수리한 후 2개월이내에 동일부위 재고장 발생시.

유상서비스

고장이 아닌 경우

(기구세척, 조정, 사용설명, 설치 등 제품고장이 아닌 경우)

- 사용설명 및 분해하지 않고 간단한 조정
- 인터넷, 안테나, 유선전화 등 외부환경 문제시
- 배송된 제품 초기 설치 및 판매점에서 부실하게 설치해 주어 재설치 시
- 제품의 이동, 이사 등으로 인한 설치 변경시
- 제품 내부 먼지 세척 및 이물 제거시
- 타사 제품(소프트 웨어 포함)으로 인한 고장 및 고장 설명시
- 구입시 고객요구로 설치한 후 재설치시
- 고객의 필요에 따른 서비스 요청시 (해당제품)
(가스제품 열량변경, 제품청소 등)

소비자 과실로 고장인 경우

- 소비자의 취급 부주의 및 잘못된 수리로 고장 발생시
- 가스종류, 가스압, 전기용량을 틀리게 사용하여 고장이 발생된 경우 (해당제품)
- 외부 충격이나 떨어뜨림 등에 의한 고장, 손상 발생시
- 당사에서 미지정된 소모품, 옵션품 사용으로 고장 발생시
- 당사에서 인정하지 않은 사람이 설치 또는 서비스를 실시하여 고장 발생시
- 사용설명서 내에 '주의사항' 을 지키지 않아 고장 발생시

그 밖의 경우

- 천재지변(낙뢰, 화재, 열해, 수해 등에 의한 고장 발생시
- 소모성 부품의 수명이 다한 경우 (소모성 부품은 별도 표기)
- 기밀 설치 조건 외 추가설치시 유상 청구
- 천시물 구입시 외관물 수리는 유상 청구

- * 고장이 아닌 경우 서비스를 요청하면 요금이 청구되므로 서비스 신청전 사용설명서를 참고해 주십시오.
- * 이 보증서는 대한민국에서만 사용되며 다시 발행하지 않으므로 사용설명서와 함께 잘 보관해 주십시오.

SK매직 고객센터 1577-7784

www.skmagic.com

고객상담실에서는 고객센터의 일환으로 고객께서 구입·사용중인 제품중에서 소모품 / 약제사리인 식기세척기 세제, 린스 / 공기청정기 필터 / 정수기 필터 / 비데 필터 / 연수기 재생용액 / 가스레인지 및 가스오븐레인지 건전지, 버너캡, 버너헤드, 삼발이 / 전기오븐 오븐용기, 스팀용기, 오븐장갑, 구이석쇠, 물통 등을 통신판매 하고 있습니다.