

# 매직 상업용 오븐

CON-F303

## 목 차

### 안전한 사용을 위한 주의사항

제품을 보다 안전하게 사용하기 위해 꼭 읽어 주십시오

• 안전한 사용을 위한 경고사항	3~4p
• 안전한 사용을 위한 주의사항	5~9p
• 설치 방법을 알아볼까요?	10p
• 본 제품은 이런 장점이 있습니다.	11p
• 각부의 명칭과 기능을 알아볼까요?	12p
• 소모품/악세사리 사용방법에 대하여 알아볼까요?	13P
• 사용 가능한 그릇의 종류를 알아볼까요?	14P
• 조작부 이름과 기능을 알아볼까요?	15P
• 제품을 처음 사용하기 전에	16P
• 모드설정을 알아볼까요?	17P
• 수동요리를 알아볼까요?	18~19P
• 자동요리를 알아볼까요?	21P
• 자동요리 프로그램 설정 방법	22~24P
• 자동요리 동작 방법	25~26P
• 외부메모리 프로그램 입력/저장방법	27P
• 기본제공 자동요리	28P
• 자동요리 사용 및 DATA 변경 방법	29P
• 사용후 청소방법에 대하여 알아볼까요?	30P
• 고장? 이런 경우는 어떻게 조치하면 되나요?	31P
• 자가 진단 표시부 입니다.	32P
• 제품규격을 알아볼까요?	33P

- 사용전에 “안전한 사용을 위한 주의 사항” 을 반드시 읽어 보시고 정확하게 사용하여 주십시오.
- 읽어 보신 후 누구나 언제든지 볼 수 있는 장소에 보관하여 주십시오.
- 본 제품은 국내(대한민국)용 입니다.  
전원, 전압이 다른 국외에서는 사용할 수 없습니다.

※ 외관은 품질의 향상을 위하여 예고없이 변경될 수 있습니다.



## 안전한 사용을 위한 주의사항

- 다음 지시되어 있는 사항들은 제품을 안전하고 정확하게 사용하여 예상치 못한 위험이나 손해를 예방하기 위한 것이므로 반드시 지켜주시기 바랍니다.
- 안전과 관련된 주의사항은 잘못 사용할 경우 예상되는 위험과 손해의 크기정도 그리고 위험발생의 긴급정도에 따라서 다음과 같이 구분하고 있습니다.

**경고** 지시한 내용이 지키지 않을 경우 심각한 상해나 사망이 발생할 가능성이 있는 경우

**주의** 지시한 내용이 지키지 않을 경우 경미한 상해나 제품손상이 발생할 가능성이 있는 경우

이 그림기호는 위험을 끼칠 우려가 있는 사항과 조작에 대하여 주의를 환기시키기 위한 기호입니다.

이 그림기호는 해서는 안되는 금지표시 기호입니다.

이 그림기호는 반드시 지켜야 하는 지킴표시 기호입니다.

※ 이 제품은 물을 사용하여 검사하므로 제품 내부에 물방울이 남을 수 있습니다.

### 사용전 및 설치할때

## 경고

총소비전력 5500W의 고열량제품 이므로 전류 용량에 맞는 전용선과 차단기가 있어야 합니다.

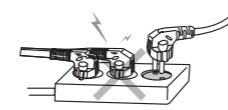

가정용 콘센트 및 멀티콘센트 사용금지



250V 30A 2Pin



25A이상 전용차단기

• 배전반에 25A 이상의 전용 차단기를 설치하고, 제품을 연결하는 전용선은 2.5mm<sup>2</sup>이상의 전용전선을 연결하여 주십시오. 접지를 하지 않으면 고장 및 누전시 감전의 우려가 있습니다.

전원코드를 무리하게 구부리거나 무거운 물건에 눌러 파손되지 않도록 하세요.

• 화재 및 감전의 위험이 있습니다.

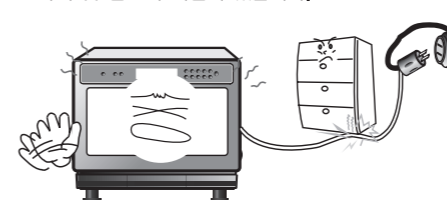

타기 쉬운 물건을 제품 옆에 두지 마세요.  
• 화재의 위험이 있습니다.

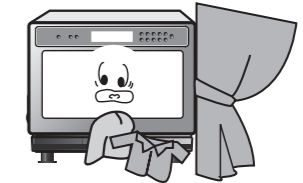

제품을 단단하고 수평한 곳에 설치하세요.

• 화재 및 상해의 위험이 있습니다.

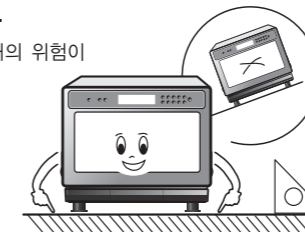

전원코드가 제품의 윗면, 밑면, 옆면, 뒷면 또는 배기부나 발열부에 닿지 않도록 하세요.

• 전원코드가 녹아 화재, 폭발, 질식, 누수의 위험이 있습니다.



## 안전한 사용을 위한 주의사항

### 사용전 및 설치할때

## 경고

⚠ 본 제품은 교류 220V 전용제품입니다. 전원플러그를 사용시에는 250V 30A용 2Pin형의 산업용 플러그를 사용하세요.

- 정격이 부족한 일반 가정용 플러그 사용시 화재 및 상해의 위험이 있습니다.

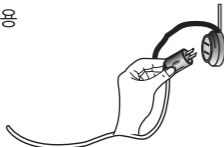

⚠ 일반 멀티콘센트는 사용하지 마시고, 전원전선을 연장하고자 할 경우에는 2.5mm<sup>2</sup> 이상의 전선을 연결해 주세요.

- 연장선의 허용전류가 낮을 경우 화재의 원인이 될 수 있습니다.

⚠ 젖은 손으로 전원플러그를 만지지 마시고, 제품 청소나 손질할 때 전원플러그를 뽑거나 전원스위치를 꺼주세요.

- 이상작동으로 인한 감전, 상해, 화재의 위험이 있습니다.



⚠ 포장용 비닐 등은 유아의 손이 닿지 않는 곳에 보관하거나 또는 폐기하여 주십시오.

- 입이나 코를 막아 질식하는 등 안전사고의 원인이 될 수 있습니다.

### 사용할 때

## 경고

⊘ 제품을 물에 담그거나 제품 내부에 물이 들어가지 않게 하세요.

- 화재 및 감전의 위험이 있습니다.



⚠ 다음과 같이 사용설명서에 명시되지 않은 다른 용도로는 사용하지 마세요. (과열이나 이상동작을 하여 화재의 위험이 있습니다.)

- 습기 말리기(옷, 신문, 인형, 소형가전제품, 휴대용 기기, 애완동물 등)
- 난방용 등
- 시험용(대학, 회사 등)

⚠ 물을 끓인 직후 커피 등을 넣거나 충격을 가하면 갑자기 끓어 넘쳐 화상을 입을 우려가 있습니다. 용기의 취급에 유의하여 주세요.

- 가열이 끝난 후 적어도 30초 정도 지난 후에 용기를 꺼내세요. 매끄러운 용기는 사용하지 마세요



⊘ 조리물을 잡지, 신문지 등으로 포장하여 가열하지 마세요.

- 화재의 원인이 됩니다.

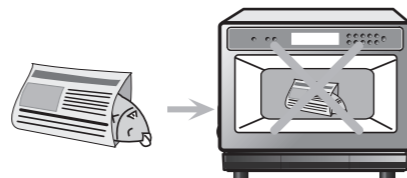

## 안전한 사용을 위한 주의사항

### 사용할 때

## 주의

⊘ 제품을 서비스기사 외에 절대로 분해, 수리, 개조를 하지 마세요.

- 이상 작동으로 인한 감전, 상해, 화재의 위험이 있습니다.

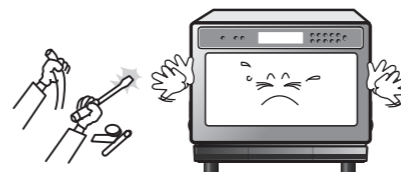

⊘ 제품 외부에 커버를 씌우지 마세요.

- 고장이나 화재의 위험이 있으며, 커버가 문에 끼어 닫히지 않을 수 있습니다.

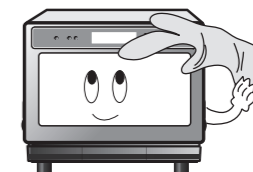

⚠ 조리실 내부의 각종 내용물 (사용설명서 등)은 빼내신 후 사용하세요.

- 화재의 위험이 있습니다.

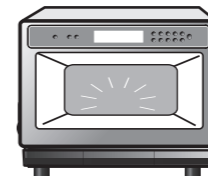

⊘ 조리실이 비어있는 상태에서 동작하지 마세요.

- 화재 및 제품 고장의 원인이 됩니다. (단, 공연소, 스팀세척, 예열중일 때는 제외)

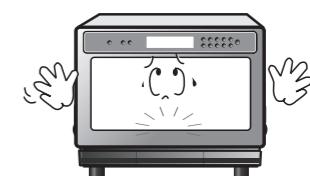

⊘ 음식물은 사용 설명서에 명시된 시간 이상으로 가열하지 마세요.

- 화재의 위험이 있습니다.

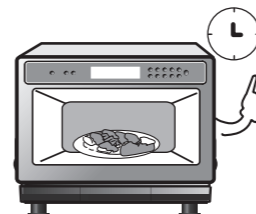

⊘ 어린이가 접근해 도어를 조작하거나 매달리지 않도록 하세요.

- 제품이 넘어지거나 문에 손이 끼게되어 어린이가 다치거나 제품고장의 원인이 됩니다.
- 어린이는 보호자의 보호하에 사용하세요.

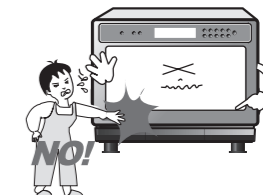

⊘ 요리종료 후 용기를 끄집어 낼때는 반드시 조리용 장갑을 사용하세요.

- 화재의 위험이 있습니다.



⊘ 조리전·후에 오븐도어를 연 상태에서 도어 위에 음식물 또는 무거운 물건을 올려 놓지 마세요.

- 제품 파손 및 화상을 입을 수 있습니다.

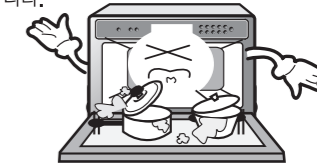



# 안전한 사용을 위한 주의사항

사용할 때

## 주의

❌ 요리 중에는 절대로 잠들거나 자리를 떠나지 마세요.

- 특히, 전자레인지 사용시 발화의 가능성이 있으므로 자주 점검해 주세요.
- 과열에 의한 제품 손상이나 화재의 위험이 있습니다.

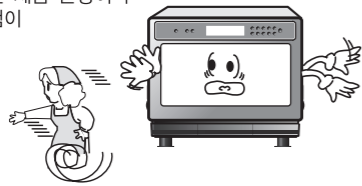

⚠️ 제품을 사용하지 않을 때에는 항상 조리실 내부를 비워두세요.

- 오조작에 의한 화재 및 제품의 손상이 있습니다.



⚠️ 예열 중에는 오븐내부의 온도가 매우 뜨겁습니다. 화상에 유의하세요.

- 예열모드 동작 시에는 특히 제품의 내부온도가 항상 뜨겁게 가열되어 있습니다. 화상에 유의하세요.



❌ 케이스 내부 및 배기구에 핀이나 철사 등의 금속물을 넣지 마세요.

- 감전에 의한 상해의 위험이 있습니다.

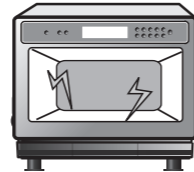

⚠️ 조리전에 음식물이 상했는지 확인하세요.

- 식중독의 원인이 됩니다.

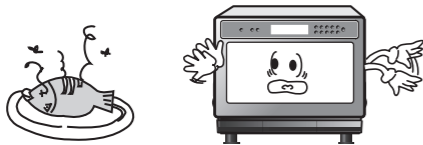

❌ 껍질이 단단한 열매(밤, 달걀), 뚜껑이 있는 병(쌍화탕 등), 밀봉된 인스턴트 식품(우유, 젓병) 등은 그대로 가열하지 마세요.

- 열매는 칼집을 내고 병은 뚜껑을 개봉하세요.
- 달걀은 가열하면 폭발이나 파열의 위험이 있으므로 사용하지 마세요.

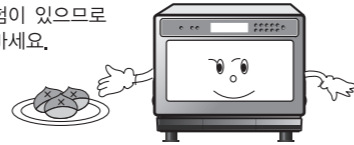

❌ 가연성 물질을 제품 옆에 두지 마세요.

- 화재나 폭발의 위험이 있습니다.

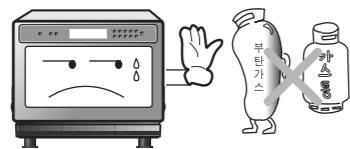

⚠️ 외출이나 취침시 또는 사용 후 반드시 제품의 전원코드를 뽑거나 스위치를 꺼 주세요.

- 절연 약화에 의한 감전, 누전, 화재의 원인이 됩니다.

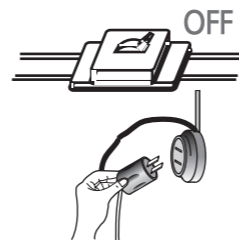

# 안전한 사용을 위한 주의사항

사용전 및 설치할때

## 주의

❌ 플라스틱 조명기구나 선반등의 아래에는 제품을 설치하지 마세요.

- 과열에 의한 조명기기 등 변형이나 화재의 위험이 있습니다.



❌ 습기가 많거나 물이 튀는 곳에는 설치하지 마세요.

- 감전이나 화재의 위험이 있습니다.

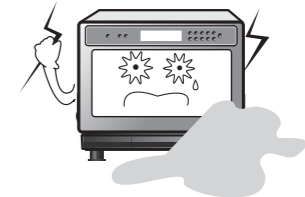

❌ 승압트렌스를 절대 사용하지 마세요.

- 절연 약화에 따른 감전, 누전, 발화의 위험이 있습니다.

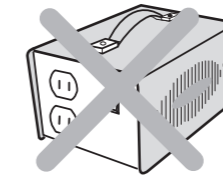

⚠️ 장시간 사용하지 않을 때는 전원전선의 스위치를 끄거나 플러그를 뽑아주세요.

- 절연 약화에 따른 감전, 누전, 발화의 위험이 있습니다.

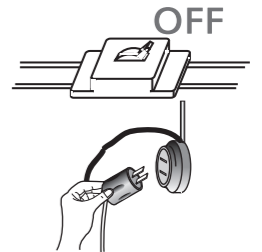

❌ 손상된 전원플러그나 코드, 헐거운 콘센트를 사용하지 마세요.

- 접촉저항에 의한 과열로 화재의 원인이 됩니다.
- 전원코드 파손시 구입처 및 고객상담실로 문의하여 교환하십시오.

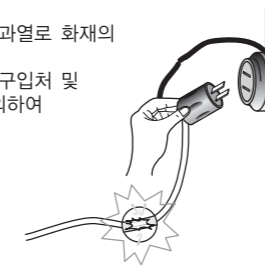

⚠️ 제품을 설치시 벽으로 부터 일정거리 (약 10cm이상)를 두어 통풍이 잘되게 하세요.

- 내부 온도상승으로 인한 화재의 원인이 됩니다.

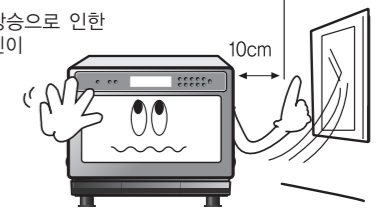

❌ 꽃병, 이쑤시개통, 플라스틱컵 등 액체용기 및 장식품 등을 제품 상단에 올려놓지 마세요.

- 화재 및 낙하로 인한 사고의 원인이 됩니다.

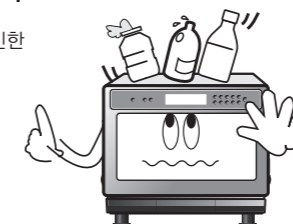

❌ 창문의 커튼 등으로 배기구가 막히지 않도록 하고 인화성 물질은 가까이 두지 마세요.

- 화재의 원인이 됩니다.







## 안전한 사용을 위한 주의사항

사용할 때

### 주의

⊘ 사용중 또는 사용직후 오븐도어에 물을 떨어뜨리지 마세요.

- 유리파손 및 상해의 위험이 있습니다.

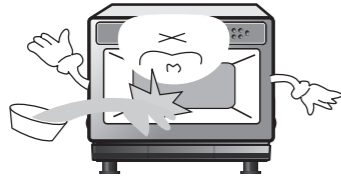

⊘ 요리중 또는 요리종료 직후에는 본체가 뜨거우므로 접촉하지 마세요.

앗! 뜨거



⚠ 조리 완료 후에 물받이의 잔수를 반드시 비워주세요.

- 장시간 방치시 물 부패의 원인이 됩니다.
- 물받이 물넘침의 원인이 됩니다.

⚠ 플라스틱 또는 종이 용기의 식품을 직접 넣고 가열하지 마세요.

- 용기가 변형되거나 화재의 위험이 있습니다.

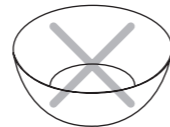

⊘ 제품 청소시 신나, 벤젠, 왁스 등을 사용하지 마세요.

- 제품의 변색, 벗겨짐 등 제품 외관 손상의 원인이 됩니다.

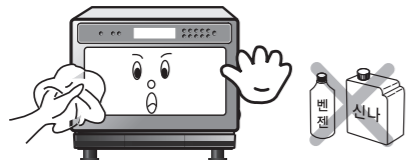

⚠ 인화성 물질을 가까이 두지 마세요.

- 화재나 폭발의 위험이 있습니다.



⊘ 금속성의 용기 및 금선이나 은선을 두른 용기 등은 불꽃이 발생할 수 있으므로 전자레인지 조리시 사용하지 마세요.

- 화재의 원인이 됩니다.

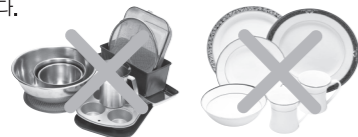

⚠ 야채 또는 음료수를 전자레인지로 가열할 때는 주의해서 용기를 다뤄 주세요.

- 용기를 사용하기 전에 전자레인지 사용에 적합한 것인지 확인해 주세요.
- 갑자기 끓어 넘쳐 화상의 위험이 있습니다.



## 안전한 사용을 위한 주의사항

사용할 때

### 주의

⚠ 데우기 직후에는 매우 뜨거우므로 주의하세요.

- 특히 데우기 한 음식을 어린이에게 줄 때는 뜨겁지 않도록 주의해 주세요.
- 젓병이나 유아용 식품병을 데운 후에는 내용물을 젓거나 흔들어서 먹이거나 식힌 후 먹이세요.



⚠ 조리후 식기나 음식을 꺼낼 때 또는 랍을 땔 때 주의하여 주세요.

- 고온이며 랍을 땔때 증기가 갑자기 나와 화상의 위험이 있습니다.

앗!뜨거!

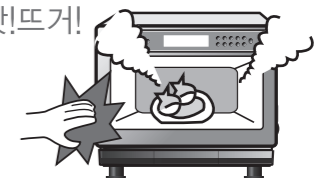

⚠ 이상한 소리, 냄새 또는 연기가 나거나 문 또는 문의 겹침이 손상된 경우에는 즉시 전원플러그를 뽑고 문을 닫아 둔 채로 고객센터에 연락하세요.

- 상담전화 : 1577-7784

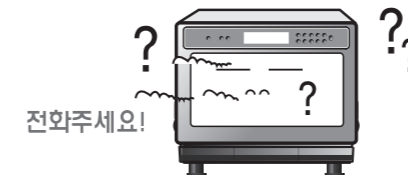

⚠ 조리중 또는 조리 직후 오븐도어를 열때 도어에 얼굴이나 신체를 가까이 하지 마세요.

- 열기 및 스팀에 의한 화상의 위험이 있습니다.
- 사용 중에는 가급적 오븐도어를 열지 마시고 도어를 열 때는 뜨거운 열기가 나오니 얼굴이나 신체를 가까이 하지 않아주세요.



⊘ 제품 이동이 필요한 경우, 두 사람이 들어서 이동해 주세요.

- 제품이 설치되어 놓여진 상태에서 강제로 밀거나 당길경우, 제품 LEG가 파손될 수 있습니다.
- 제품을 들어서 이동해 주세요.

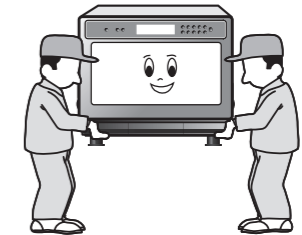

⚠ 이 기기는 신체, 감각, 정신 능력이 결여되어 있거나, 경험과 지식이 부족하여 감독이나 지시 없이는 안전하게 기기를 사용할 수 없는 사람(어린이 포함)이 사용하도록 만들어지지 않았습니다.



# 설치방법을 알아볼까요?

- ※ 25A이상의 전용선이 필요합니다. 별도의 전원공사를 하여 25A용 차단기를 부착하고, 2.5mm<sup>2</sup> 이상의 전원전선과 30A용 2P콘센트(또는 스위치)를 부착하여 주십시오.
- ※ 전기공사는 반드시 전기공사업이 인증된 전문업체에 맡겨주세요.



## 본 제품은 이런 장점이 있습니다.

원적외선 고열량 나노카본히터를 장착하여 다량의 원적외선이 직접 조리물의 내부까지 깊숙히 침투하므로 빠르고 균일하게 가열되어 음식물 고유의 맛을 잘 살려주는 특화된 멀티 원적외선 오븐입니다.

### 설치하기

1. 제품에 고무 LEG 4개를 조립합니다.
  - 제품 밑면에 제품과 같이 동봉된 "고무 LEG" 4개를 다음과 같이 돌려서 끼웁니다.
  - ※주의 : 제품이 설치된 상태에서 강제로 밀거나 당길경우, 제품 LEG가 파손될 수 있습니다. 제품을 들어서 이동해 주세요.
2. 다른 전기제품과 간격을 두고 설치하세요.
  - 감전, 화재의 위험이 있습니다. 뒷면과 10Cm, 윗면과 약 20Cm, 좌우 약 10Cm이상 간격을 두고 설치하세요.
  - 흡입구 및 배기구가 막히면 고장의 원인이 될 수 있습니다.
3. 통풍이 잘 되는 평평하고 안정된 장소에 설치하세요.
  - 불안정한 장소는 소음의 원인이 됩니다.
  - 바닥과 85Cm이상 간격을 두고 설치하세요.
  - 제품은 사용자 눈높이 이상의 위치에 설치하지 마세요.
4. 비닐, 유리등 내열온도가 낮은 바닥에 제품을 놓고 사용할 경우에는 바닥재의 파손, 변색, 녹음 등의 손상이 생길 수 있습니다. 이럴 경우 내열온도가 높은 별도의 판을 제품 밑에 깔아 주십시오.
5. 습기가 없는 곳에 설치하여 주십시오.
  - 습기가 많은 곳에 제품을 설치할 경우 고객상담실로 연락하여 반드시 제3종 접지공사를 받으세요.
  - 누전의 위험이 있는 곳에는 꼭 누전차단기를 설치하세요.
6. 이동 설치시에는 이동할 곳의 전기공사가 위의 조건에 맞는지 확인해 주세요.

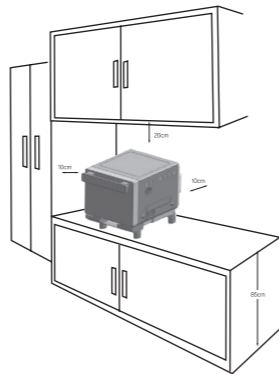
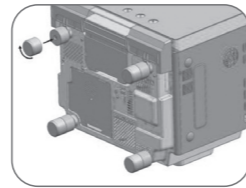

### 접지하기

- 30A용 콘센트를 시공하는 경우.
  - 제품의 전원플러그는 250V 30A용 2P 플러그가 장착되어 있으며, 접지선은 플러그 끝단에 부착되어 있습니다.
  - 콘센트 설치시 접지선을 인출하여 주십시오.

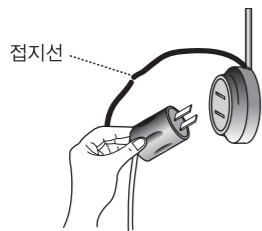

- 콘센트에 접지선을 인출하지 않은 경우.
  - 플러그의 끝단에 부착된 접지선을 금속 수도관이나 벽면의 접지단자에 연결하세요.

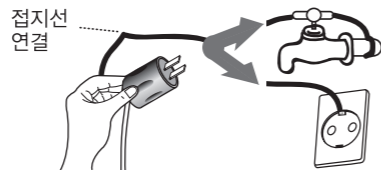

- 이런 곳에는 접지하지 마세요.
  - 가스관, 전화선, 플라스틱 수도관 등



### 구분

### 설명

빠르고 완벽한 요리	나노카본 히터/컨벡션/전자레인지의 3면 입체 가열방식으로 빠르고 완벽한 요리가 가능합니다.
고열량 나노카본 히터	다량의 원적외선이 방사되는 고열량 나노카본 히터의 장착으로 조리물 내부까지 순간가열되어 맛이 잘 살아납니다.
오븐,구이,레인지 별도 사용 가능	기본 급속조리 기능외 오븐,구이,전자레인지 기능을 별도로 이용하실 수 있습니다.
요리데이터 프로그래밍	조리 데이터 프로그램을 직접 만들어 입력할 수 있도록하여 최적의 조리조건을 저장하고 사용할 수 있습니다.
프로그램 복사기능	요리 프로그램을 휴대용 메모리칩에 저장하여 여러대의 오븐에 똑같이 복사할 수 있으므로 여러대의 오븐이 동일한 조리 결과를 보여줄 수 있습니다.
편리한 오븐 내부 청소	스테인레스 캐비티 적용으로 내구성 향상 및 청소 편리.
조작이 편리한 LCD화면 채용	조작이 편리한 LCD와 안내형 프로그램을 채용하여 누구라도 손쉽게 조작할 수 있습니다.
컴팩트한 오븐	컴팩트한 디자인의 실속형 오븐 용량을 채택하였습니다.
세라믹 평면 바닥	회전테이블이 없는 세라믹 평면바닥 방식이므로 조리실 공간을 최대한 활용하고 원적외선이 방출되어 요리가 한층 좋아집니다.
에너지 절약	제품을 사용하지 않을 때는 전원을 차단할 수 있고, 사용시에는 급속예열(15분)을 통해 에너지를 절약할 수 있습니다.



# 각부의 명칭과 기능을 알아볼까요?

## 명칭과 기능

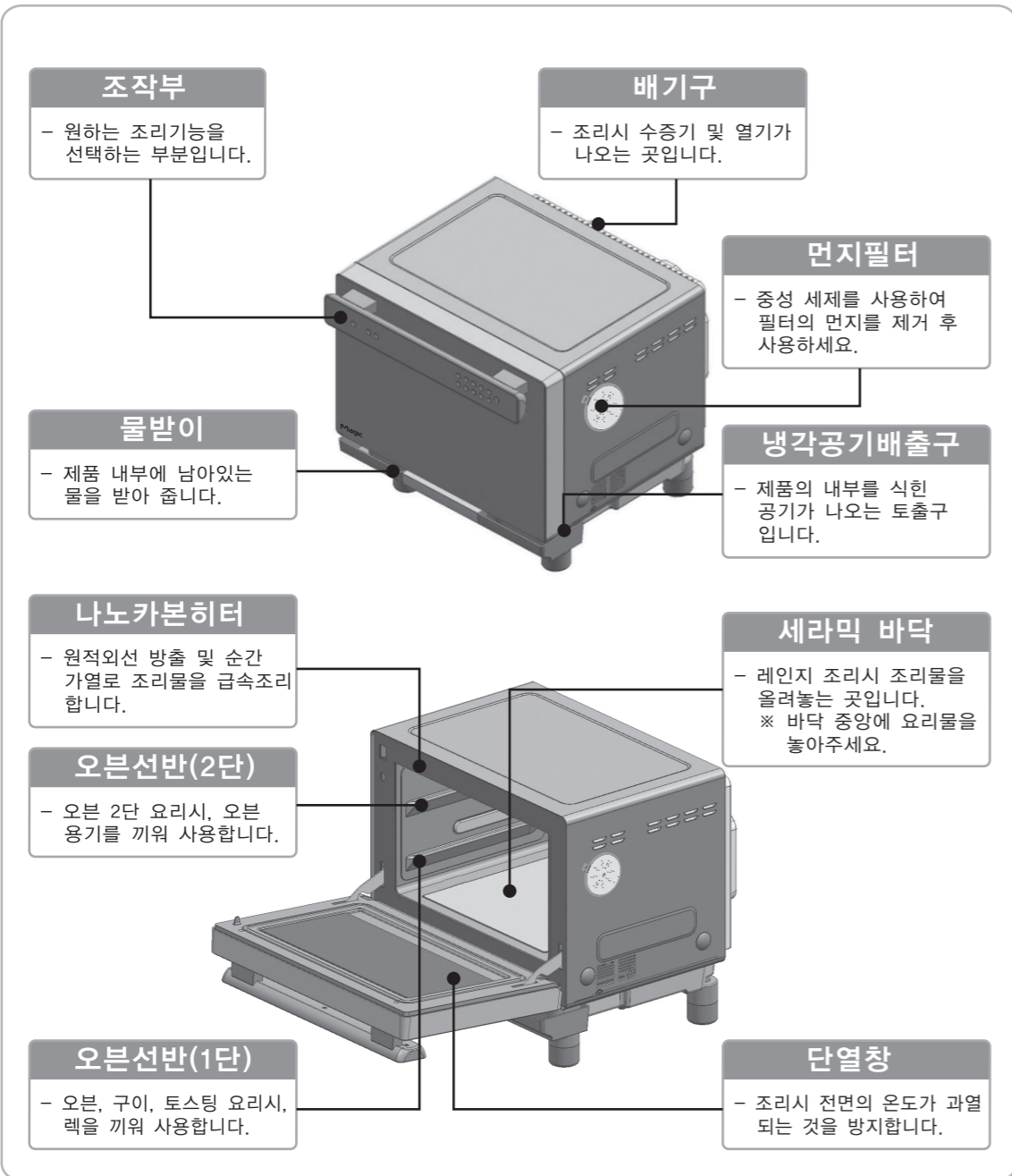

# 소모품/악세사리에 대하여 알아볼까요?

## 소모품 사용방법

소모품	기능	사용 방법
	선 반	- 오븐 내부의 측면 상단가이드 홈에 끼워서 사용합니다. - 세라믹판을 끼워서 사용하면 베이킹요리가 편리합니다. - 전자레인지 조리시에는 사용하지 말아 주세요. ※ 자동(예열)모드에서는 사용 가능합니다.
	세라믹판	- 선반에 끼워서 사용하십시오. - 예열중 세라믹판이 가열되어 양면 구이 효과를 나타냅니다. ※ 자동(예열)모드에서는 사용 가능합니다.
	물 받 이	- 제품 내부에 남아있는 물을 받아 줍니다. - 제품 밑면에 끼우고 사용하십시오. - 항상 물받이가 조립된 상태에서 사용하십시오.
	먼지필터	- 먼지를 걸러주는 기능을 합니다. - 먼지필터의 먼지를 청소후 사용하십시오.

### 주의

- 부속품은 반드시 사용 설명서를 참고하여 사용하세요.  
(부속품을 잘못 사용하면 원하는 요리상태가 되지 않을 수 있습니다.)
- 부속품들은 본제품의 전용 부품이므로 다른 용기와 함께 사용하지 마세요.

- 음식물 없이 부속품만을 넣고 제품을 사용하지 마세요.
- 조리후 부속품을 옮길 때는 반드시 보호장갑을 끼고 용기 중앙부를 잡아주세요.
- 선반/구이석쇠를 청소할때 수세미를 사용하면 코팅면이손상될 수 있으므로 스펀지와 중성 세제를 사용하세요.
- 레인지 조리시는 부속품(구이석쇠)과 같이 사용하지 말아 주세요.

소모품/악세사리			
선반	세라믹판	사용설명서 보조설명서	실리콘시트
물 받 이	오븐장갑	먼지필터	테프론매트
별도 판매품 (악세사리)			
오븐용기		구이석쇠	

주의 소모품/악세사리는 사용조건, 사용기간에 따라 소모되는 소모품이므로 분실 및 코팅이 벗겨졌을 경우 고객상담실(1577-7784)로 연락하여 유상 구입하시기 바랍니다.



# 사용 가능한 그릇의 종류를 알아보까요?

※ 조리방식에 따라 적합한 용기를 확인후, 조리하시기 바랍니다.  
 ※ 부적합한 용기 사용시, 조리결과가 만족스럽지 못하거나 용기의 손상 및 제품 고장의 원인이 될 수 있습니다.

## 자동[예열완료]

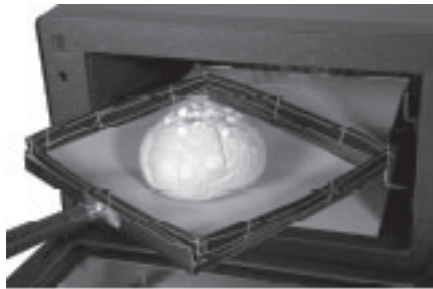

※ 저장된 메뉴번호를 눌러 조리하는 자동요리 기능에서는 테프론 매트위에 실리콘 시트를 깔고 조리물을 올려 조리하시는 것을 권장 합니다.  
 ※ 조리를 진행할 때마다 오븐 쇼벨을 이용해 테프론 매트를 넣어 주시고, 조리가 완료되면 빼내어 주세요. (테프론 매트와 실리콘 시트를 오븐 내부에 장시간 보관시 녹거나, 빨리 손상될 우려가 있습니다.)  
 ※ 필요에 따라 내열 용기 사용이 가능 하나, 레인지를 이용한 조리 메뉴의 경우 금속제 용기 및 알루미늄 호일 사용은 제품 손상의 원인이 될 수 있습니다.

## 수동 조리시

그릇의 종류	오븐	구이	레인지	그릇의 종류	오븐	구이	레인지
 도자기류/사기그릇 내열 유리 그릇(파이렉스)	○	○	○	 금선/은선 무늬 그릇	×	×	×
 금속제용기, 제과제빵 용기	○	○	×	 랩, 비닐 봉지	×	×	○
 나무, 종이 그릇 일반 유리, 플라스틱 그릇	×	×	△	 알루미늄 호일, 오븐 전용종이	○	○	×

**주의**  
 랩 : 내열온도 140℃ 이상, 단 폴리에틸렌(PE)재질의 랩은 녹아 불타는 경우가 있으므로 사용할 수 없습니다.  
 ○ : 사용가능  
 △ : 필요에 따라 사용가능  
 × : 사용불가

**주의**  
 • 뜨거운 그릇을 갑자기 차갑게 하면 깨지거나 모양이 변할 수 있습니다.  
 • 구이, 튀김 등 기름이 있는 음식에는 랩이나 비닐 봉지를 사용하지 마세요.



# 조작부 이름과 기능을 알아보까요?

## 버튼의 기능

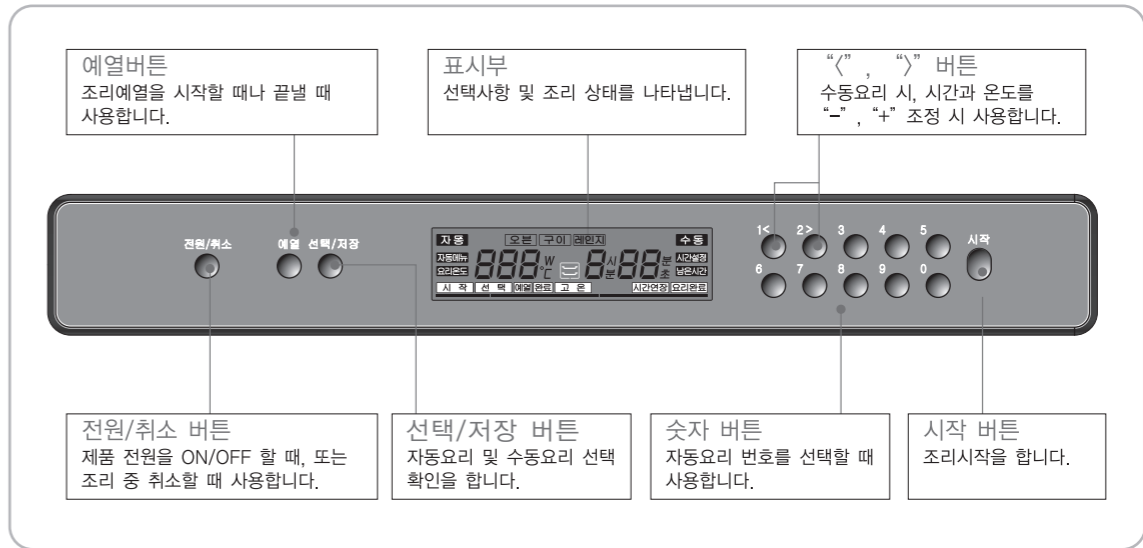

## 표시부

<b>자동 수동</b>	현재의 자동/수동요리 종류를 표시합니다.	<b>오븐</b> <b>구이</b> <b>레인지</b>	기능별 요리 종류를 표시합니다.
<b>자동메뉴</b>	자동메뉴 선택 시, 표시됩니다.	<b>시간설정</b>	수동요리에서 시간을 설정 시 표시됩니다.
<b>요리온도</b>	수동요리에서 요리 온도를 설정 시, 표시됩니다.	<b>남은시간</b>	조리완료까지 남은 시간을 표시합니다.
<b>시작</b>	자동/수동메뉴 선택 후, 조리 시작을 확인하는 불이 점등됩니다. 시작버튼을 누르면 꺼지게 됩니다.	<b>선택</b>	수동메뉴의 종류를 선택 시 표시합니다.
<b>예열</b>	예열중임을 표시합니다.	<b>완료</b>	예열 완료 시 표시됩니다. 요리물을 넣고 시작버튼을 눌러주세요.
<b>고온</b>	조리실 내부온도가 고온일 때 표시됩니다. 내부를 식힌 후 다시 사용하세요.	<b>요리완료</b>	요리완료를 표시합니다. 요리물을 꺼내 주세요.
<b>시간연장</b>	요리가 완료되면 표시됩니다. 조리시간을 연장할 수 있습니다.		



## 제품을 처음 사용하기 전에

※ 제품을 구입하신 후 처음 사용하기 전에 공연소를 해주세요.  
(조리물을 넣지 않고 빈 상태로 가열시켜서 제품내부의 습기나 냄새를 제거해 줍니다.)

- 조리실 내부에 있는 **소모품/악세사리**(선반, 장갑 등)을 모두 꺼내주세요.
- 처음 전원을 연결하면 약 25초간의 부팅 후에 수동모드(대기모드)가 됩니다.

1 수동(대기)모드에서 조작부의 “예열” 버튼을 약 3초간 길게 눌러주세요.

화면표시창에 오른쪽 그림과 같이 “예열” 이 표시되며 자동(예열)모드로 전환됩니다.

2 예열이 완료되면 화면표시창에 “예열완료” 가 표시됩니다.

예열완료후 약 10분간 예열상태를 유지하여 오븐내부의 불순물을 태워 줍니다.

3 공연소가 완료되면 “예열” 버튼을 약 3초간 길게 눌러주세요.

자동(예열)모드를 끝내고 초기상태인 수동(대기)모드로 전환됩니다.

- ※ 처음 제품을 사용하기 전 동작시켜 주세요.
- ※ 공연소 중이나 공연소 후에는 제품 내부가 뜨거우므로 화상에 주의하세요.
- ※ 초기 공연소시 냄새가 나는 것은 제품에 이상이 있는 것이 아니므로 안심하시고 사용하세요.

### 선반 조립 및 사용 방법

※ 선반 + 세라믹판을 아래 이미지와 같이 설치한 후 사용하세요.  
※ 원하시는 조리 상태에 따라 1단 또는 바닥에 놓아 높이를 조절하여 사용 가능 합니다.



## 모드설정을 알아보까요?

### 전원연결

- 처음 전원을 연결하면 약 25초간 내부 프로그램을 점검하며 부팅되고 화면표시창에 불이 들어옵니다.
- 화면표시창이 켜지면 수동요리를 할 수 있는 대기상태가 됩니다.
- 제품을 사용하지 않을 경우, “전원/취소” 버튼을 3초간 눌러 전원을 끌 수 있습니다. 제품 사용시에는 다시 3초간 “전원/취소” 버튼을 눌러 제품의 전원을 켤 수 있습니다.
- “예열” 버튼을 이용하여 수동요리와 자동요리 모드를 변환할 수 있습니다.

### 수동(대기)요리와 자동(예열)요리 변환

1 수동(대기)모드에서 조작부의 “예열” 버튼을 약 3초간 길게 눌러주세요.

화면표시창에 오른쪽 그림과 같이 “예열” 이 표시되며 자동(예열)모드로 전환됩니다.

2 예열이 완료되면 화면표시창에 “예열완료” 가 표시되며 자동조리를 시작할 수 있습니다.

3 자동(예열)모드를 끝내려면 “예열” 버튼을 약 3초간 길게 눌러주세요.

자동(예열)모드를 끝내고 초기 상태인 수동(대기)모드로 전환됩니다.





## 수동요리를 알아보까요?

### 오븐

- 1 오븐요리를 하기 전에 오븐선반의 위치를 확인해 주십시오. 요리물의 종류에 따라 선반의 위치가 달라질 수 있습니다.

※오븐 용기는 별도 판매품입니다.

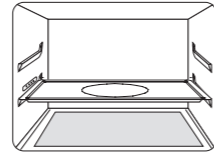

- 2 “수동대기” 상태에서 “1<” 또는 “2>” 버튼을 연속해서 눌러 오븐요리 모드를 선택합니다.  
이후 “선택/저장” 버튼을 누르면 오븐요리 설정모드로 이동됩니다.

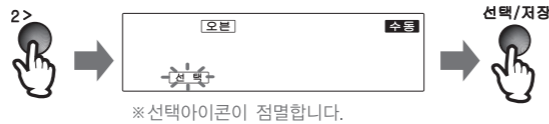

※선택아이콘이 점멸합니다.

- 3 화면표시창에 온도 “200℃” 와 시간 “20분” 이 표시되며, “요리온도” 와 “시작” 아이콘이 점멸됩니다. “1<” 또는 “2>” 버튼을 눌러 요리온도를 조정합니다.  
원하는 온도에 맞춘 후, “선택/저장” 버튼을 누릅니다.

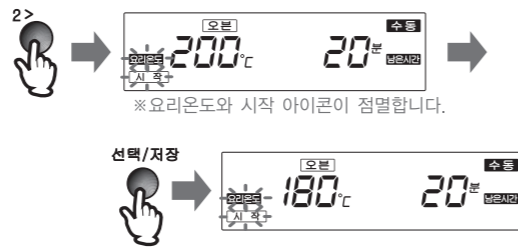

※요리온도 아이콘이 점멸될때만 온도조절이 가능합니다.  
점멸되지 않을 때는 다시 “선택” 버튼을 눌러주세요.  
※요리온도는 140℃~200℃까지 조정 가능합니다.

- 4 “시간설정” 과 “시작” 아이콘이 점멸됩니다. “1<” 또는 “2>” 버튼을 눌러 요리시간을 조정합니다. 원하는 요리시간에 맞춘 후, “시작” 버튼을 누릅니다.

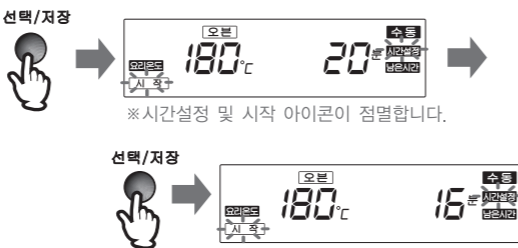

※시간설정 아이콘이 점멸될때만 시간설정이 가능합니다.  
점멸되지 않을 때는 다시 “선택” 버튼을 눌러주세요.  
※오븐 모드는 최대 1시간을 설정할 수 있습니다.

- 5 조리가 완료되면 부저 소리가 울리고 화면표시창에 “요리완료” 표시가 나타납니다..  
조리상태를 확인 후, “전원/취소” 버튼을 누르면 조리가 완료되며 초기 화면으로 돌아갑니다.



### TIP

※ 조리중 “선택/저장” 버튼을 누르면 시간과 온도를 재설정할 수 있습니다.  
“선택/저장” 버튼을 누르고 “1<”, “2>” 버튼을 이용해 시간과 온도 설정을 바꿉니다. (위의 3, 4단계와 동일합니다.)



## 수동요리를 알아보까요?

### 구이

- 1 구이요리를 하기 전에 오븐선반의 위치를 확인해 주십시오.

※구이요리는 상부 그릴히터를 이용해 조리가 진행됩니다.  
오븐 용기와 구이 석쇠는 별도 판매품 입니다.

- 2 “수동대기” 상태에서 “1<” 또는 “2>” 버튼을 연속해서 눌러 구이요리 모드를 선택합니다.  
이후 “선택/저장” 버튼을 누르면 구이요리 설정모드로 이동됩니다.

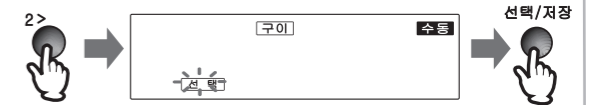

※선택아이콘이 점멸합니다.

※설정 중, 전원/취소 버튼을 누르면 초기 상태가 됩니다.

- 3 화면표시창에 “시간설정” 이 깜빡이면서 “15분” 이 표시되고 “1<” 또는 “2>” 버튼을 눌러 요리시간을 조정한 후, 시작 버튼을 누르면 조리가 시작됩니다.

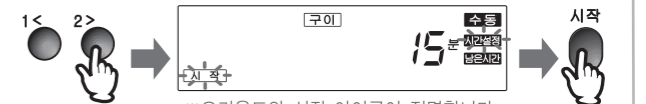

※요리온도와 시작 아이콘이 점멸합니다.

※구이모드는 최대 30분을 설정할 수 있습니다.

- 4 조리가 완료되면 부저 소리가 울리고 화면표시창에 “요리완료” 가 표시됩니다.  
“전원/취소” 버튼을 누르면 조리가 완료되며 초기화면으로 돌아갑니다.



※조리중, 시간 연장은 “선택/저장” 버튼을 눌러 시간을 재설정 할 수 있습니다.

### TIP

- ※ 조리중 요리조건 설정모드에서 약 5초간 입력이 없으면 자동으로 조리중 상태로 전환됩니다.
- ※ 도어가 열려 있는 경우 화면에 “dr” 표시가 나타나며, 시작버튼을 눌러도 동작이 되지 않습니다.
- ※ 조리 중 도어를 열면 동작이 멈추고 다시 계속 할 수 있습니다.
- ※ 입력중이거나 동작중에 “전원/취소” 버튼을 누르면 모든 동작이 멈추고 초기화 됩니다.  
(단, 자동요리 “예열” 모드의 경우 “예열” 버튼을 눌러 초기화 합니다.)





# 수동요리를 알아볼까요?

## 레인지

1 조리실 중앙에 음식물을 넣어주세요.

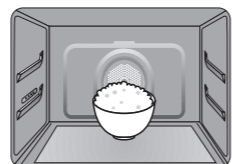

※레인지 사용 가능한 그릇의 종류를 "페이지 13" 에서 확인하십시오.

2 "수동대기" 상태에서 "1<" 또는 "2>" 버튼을 연속해서 눌러 레인지 모드를 선택합니다. 이후 "선택/저장" 버튼을 누르면 레인지 설정모드로 이동됩니다.

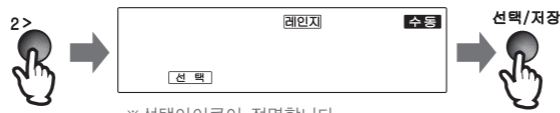

※선택아이콘이 점멸합니다.

※설정 중, 전원/취소 버튼을 누르면 초기 상태가 됩니다.

3 화면표시창에 "시간설정" 이 깜빡이면서 "3분" 이 표시되고 "1<" 또는 "2>" 버튼을 눌러 요리시간을 조정한 후, 시작 버튼을 누르면 조리가 시작됩니다.

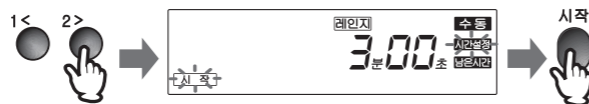

※시작 아이콘이 점멸합니다.

※레인지모드는 최대 3분을 설정할 수 있습니다.

4 조리가 완료되면 부저 소리가 울리고 화면표시창에 "요리완료" 가 표시됩니다. "전원/취소" 버튼을 누르면 조리가 완료되며 초기화면으로 돌아갑니다.



※조리중, 시간 연장은 "선택/저장" 버튼을 눌러 시간을 재설정 할 수 있습니다.

## 주의

- ※ 전자레인지 사용불가 그릇은 절대 사용하지 마세요. 고장의 원인이 됩니다.
- ※ 레인지에 사용 가능한 용기는 "페이지 13" 의 사용 가능한 그릇의 종류에서 확인하고 사용하십시오.
- ※ 조리실 내부가 비어 있는 상태에서 레인지를 동작하지 마십시오. 고장의 원인이 됩니다.
- ※ 레인지 동작시 자리를 비우지 마십시오.



# 자동요리를 알아볼까요?



〉수동(대기)모드에서 "예열" 버튼을 약 3초간 길게 누르면 "자동" 이 표시되며 자동(예열)모드로 전환되고 예열이 시작됩니다.



〉자동(예열)모드에서 "예열" 버튼을 약 3초간 길게 누르면 "수동" 이 표시되며 수동(대기)모드로 전환되고, 약 10분간 냉각팬이 제품을 식혀줍니다.

## 화면표시창 설명

1 A, B, C 화면표시의 설명

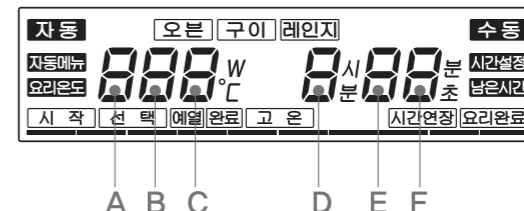

2 <메뉴를 선택할 때>

- A : 메뉴의 대분류 번호(1~9)
- B : 메뉴의 중분류 번호(1~9)
- C : 메뉴의 소분류 번호(1~2)

3 <메뉴 프로그램 설정할 때>

- A : 메뉴의 대분류 번호(1~9)
- B : 메뉴의 중분류 번호(1~9)
- C : 메뉴의 소분류 번호(1~2)

※대분류 번호 8번, 9번은 기본 제공되는 자동요리 데이터가 입력되어 있습니다.

<구이·레인지 출력 설정시>

- C : 조리출력 설정단계 표시(1~2)
- D,E,F : 조리시의 출력값을 5%단위로 설정(0~100%)

※부하 출력 선택 시, 첫자리수는 "0", "1", 끝자리수는 "0", "5" 버튼만 입력할 수 있습니다.

<조리시간 설정시>

- C : 조리시간 설정단계 표시(1~2)
- D,E,F : 조리시간을 설정(0~99초, 1초 단위로 조절가능)



# 자동요리 프로그램 설정 방법

## 프로그램 모드 들어가기

- ①수동상태에서 3번을 길게 누릅니다. (약 3초간 누르면 삐~소리가 난다)  
②삐~소리가 나면 바로 8번을 짧게 누릅니다.

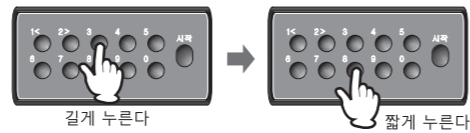

- 화면에 USB Set가 표시됩니다.

## 프로그램 모드 나오기

- 요리프로그램 모드에서 "선택/저장" 을 약 3초간 누르면 "삐~" 하는 부저음과 함께 수동 대기상태로 나옵니다.

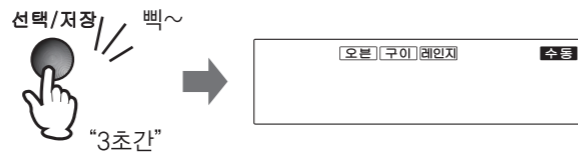

## 요리 프로그램 수정하기

- 프로그램모드 초기화면에서 "전원/취소"버튼을 누르고 숫자버튼을 선택해 대분류번호를 맞추어 주십시오.

※대분류 숫자기가 눌리지 않는 경우에는 전원/취소 버튼을 누르고 시작해 주십시오



- 대분류번호를 맞추면 메뉴의 중분류번호가 나타납니다. 숫자버튼을 선택해 중분류번호를 맞추어 주십시오.

※중분류 번호는 1~9번까지 선택할 수 있습니다.



- 중분류번호를 맞추면 메뉴에 소분류번호가 나타납니다. 숫자버튼을 선택해 소분류번호를 맞추어 주십시오.

※소분류 번호는 1번, 2번만을 선택할 수 있습니다.

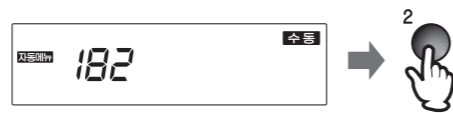

# 자동요리 프로그램 설정 방법

## 요리 프로그램 수정하기

- 소분류번호를 맞추고 "선택/저장" 버튼을 누르면 구이1단계 요리조건 설정화면이 표시됩니다. 숫자버튼을 선택해 구이 출력을 맞추세요. 출력값은 최대 100%~0%까지 선택이 가능합니다.

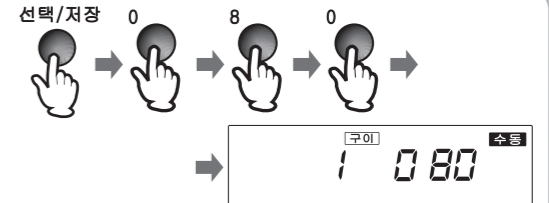

※주기 참조

- 구이 1단계 출력을 맞추고 "선택/저장" 버튼을 누르면 구이 2단계 요리조건 설정화면이 표시됩니다. 숫자버튼을 선택해 구이 출력을 맞추세요. 출력값은 최대 100%~0%까지 선택이 가능합니다.

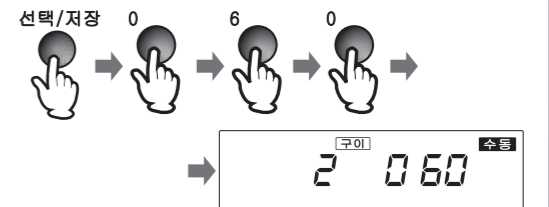

※주기 참조

- 구이 2단계 출력을 맞추고 "선택/저장" 버튼을 누르면 레인지 1단계 요리조건 설정화면이 표시됩니다. 숫자버튼을 선택해 레인지 출력을 맞추세요. 출력값은 최대 100%~0%까지 선택이 가능합니다.

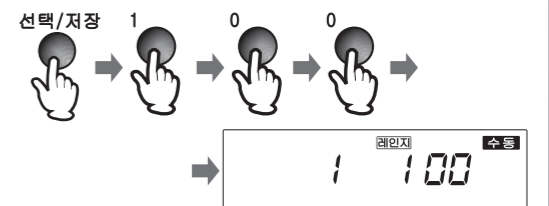

※주기 참조

- 레인지 1단계 출력을 맞추고 "선택/저장" 버튼을 누르면 레인지 2단계 요리조건 설정화면이 표시됩니다. 숫자버튼을 선택해 레인지 출력을 맞추세요. 출력값은 최대 100%~0%까지 선택이 가능합니다.

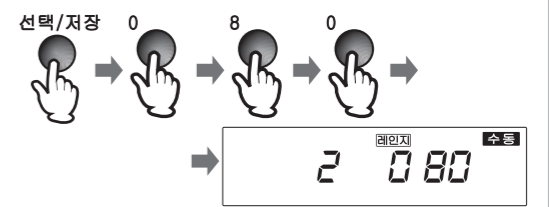

※주기 참조

- 레인지 2단계 출력을 맞추고 "선택/저장" 버튼을 누르면 1단계 조리시간조절이 나타납니다. 숫자버튼을 선택해 1단계 조리시간을 맞추어 주십시오.

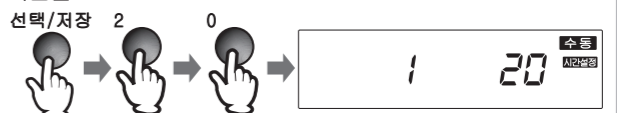

※각 단계별 최고 설정 가능 시간은 99초 입니다.

- 1단계 조리시간조절을 맞추고 "선택/저장" 버튼을 누르면 2단계 조리시간조절이 나타납니다. 숫자버튼을 선택해 2단계 조리시간을 맞추어 주십시오.



※각 단계별 최고 설정 가능 시간은 99초 입니다.

- 주기 ※그릴 출력의 경우 5% 단위, 레인지 출력의 경우 10% 단위로 0%~100%까지 설정할 수 있습니다. ※부하 출력 선택 시, 첫자리수는 "0", "1", 끝자수는 그릴 출력의 경우 "0", "5" 버튼, 레인지 출력의 경우 "0" 버튼만 입력할 수 있습니다.



# 자동요리 프로그램 설정 방법

## 요리 프로그램 수정하기

10 2단계 조리시간조절을 맞추고 “선택/저장” 버튼을 누르면 화면표시창 하단에 “완료”가 표시되며, “선택/저장” 버튼을 한번 더 누르면 설정이 끝납니다.

11 연속으로 요리프로그램을 만들려면 위와 동일한 방법을 이용하여 분류번호만 바꾸면 새로운 조리 프로그램을 할 수 있습니다.

12 설정한 요리프로그램 저장을 위해 “선택/저장” 버튼을 3초간 누르면 화면표시창에 “SET urt”가 표시되고, 저장완료시 “Set urt” 표시 하단에 “완료”가 표시된 후 수동 대기상태 이동합니다.

**TIP**

※ 설정한 요리프로그램이 저장되면(SET urt 완료) 전원이 OFF 되어도, 설정된 프로그램 데이터는 지워지지 않고 그대로 유지됩니다.

**TIP**

- 1. 휴대용메모리의 요리데이터를 제품에 저장하기
- 2. 제품의 요리데이터를 휴대용메모리에 저장하기



※ 만들어진 요리프로그램은 외부 메모리칩에 저장하여 관리할 수 있습니다. 자세한 방법은 “페이지 26”를 참조해 주세요.



# 자동요리 동작 방법

## 자동요리 동작방법

※ 자동요리는 자동(예열)모드에서만 동작이 가능합니다.

1 수동(대기)모드에서 조작부의 “예열” 버튼을 약 3초간 길게 눌러주세요. 화면표시창에 오른쪽 그림과 같이 “예열”과 사각박스가 표시되며 자동(예열)모드로 전환됩니다.



2 예열이 완료되면 화면표시창에 “예열완료”가 표시됩니다.



3 조작부의 숫자버튼을 이용해 자동요리 프로그램번호를 눌러 입력합니다.



※ 선택아이콘이 점멸합니다.

※ 자동요리 프로그램 번호는 3자리로 구성되어 있습니다.  
※ 자세한 설명은 “화면표시창” 설명이 되어있는 “페이지 20”를 참조하세요.



# 자동요리 동작 방법

## 자동요리 동작방법

4 요리 프로그램 선택이 완료되면 화면표시창에는 남은시간이 표시되고 “시작”이 점멸합니다.



5 시작버튼을 누르면 자동요리가 시작되고 “남은시간”이 감소합니다. 남은 시간이 “0”이 되면서 “요리완료”가 표시되고 요리가 끝납니다.

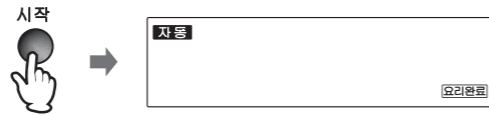

6 조리가 완료되면 요리물을 꺼낼 때까지 부저음이 계속 울립니다. 요리물을 꺼내면 화면표시창의 “요리완료”가 사라지며 예열모드가 됩니다.



## TIP

그릴출력 100% 상태로 연속하여 조리를 하면 오븐 내부온도가 280℃ 이상으로 과열될 수 있으므로, 오븐 내부온도가 적정 온도가 될 때까지 일시 중지가 될 수 있습니다.

※ 오븐온도 280℃ 이상 과열이후 'hold' 및 '고온' 아이콘이 표시되며, 표시 이후에는 그릴 및 오븐히터는 OFF상태를 유지하며(컨택션팬은 ON), 오븐온도가 260℃이하로 떨어지면 예열모드가 정상적으로 동작됨.



# 외부메모리 프로그램 입력/저장방법

## 프로그램 입력/저장방법

※ 요리 프로그램을 휴대용 메모리칩에 저장하여 여러대의 오븐에 똑같이 복사할 수 있으므로 여러대의 오븐이 동일한 조리 결과를 보여줄 수 있습니다.  
※ USB형 메모리는 일반적으로 사용하는 저장 USB 메모리로, USB 2.0, USB 3.0 모두 사용이 가능합니다.

1 ① 수동상태에서 3번을 길게 누릅니다. (약 3초간 누르면 삐~소리가 난다.)  
② 삐~소리가 나면 바로 8번을 짧게 누릅니다.  
※ 화면에 USB SET가 표시됩니다.

2 제품 조작부의 오른쪽 USB 커버를 열고 USB 메모리를 USB PORT에 삽입합니다.



3 메모리 삽입시 화면에 메모리 인식여부를 표시해 줍니다.

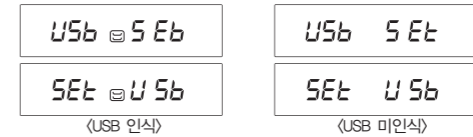

4 프로그램 입력시  
① USB SET 표시상태. → ② "시작" 버튼을 눌러 USB 에 있는 데이터를 제품에 입력한다. → ③ 입력이 완료되면, "완료" 표시된다.

5 프로그램 저장시  
① "예열" 버튼을 눌러 SET USB를 표시한다. → ② "시작" 버튼을 눌러 제품 내 데이터를 USB에 저장한다 → ③ 저장이 완료되면, "완료" 표시된다.

6 프로그램 입력 및 저장이 끝나면, USB 메모리를 제거하고 USB 커버를 닫는다



7 “선택/저장” 버튼을 3초간 눌러 초기상태로 이동합니다.



※ USB→SET 프로그램 입력시 USB 메모리 최상위 폴더에 SK\_USB\_000.CSV 프로그램 파일이 반드시 있어야 입력이 가능합니다.  
※ SET→USB 프로그램 저장시 USB 메모리 최상위 폴더에 SK\_USB\_DOWNLOAD.CSV 파일로 프로그램 파일이 저장됩니다.  
※ 요리시에는 USB 메모리를 반드시 제거하고 사용하세요.



# 기본제공 자동요리 프로그램

※다음의 자동조리 데이터는 제품의 편리한 사용으로 초기에 입력되어 있는 값으로 수정이 가능합니다. 데이터를 참고하여 자동조리 기능을 사용하세요.

## 자동요리(급속조리) 안내 표

품 목	번호	메뉴(수량)	보관온도	구이1	구이2	레인지1	레인지2	시간1	시간2	총 시간
빵데우기	811	1개(또는 약)	실온 또는 냉장	50	40	50	30	20	15	35초
	812	2개(또는 강)	실온 또는 냉장	70	50	70	50	30	10	40초
식빵토스트	821	식빵 2개	실온 또는 냉장	95	90	0	0	20	20	40초
	822	식빵 4개	실온 또는 냉장	90	85	0	0	30	20	50초
허니브레드	831	버터토스트(5cm)	냉장	55	40	70	20	20	30	50초
	832	버터토스트(5cm)	냉동	60	45	80	60	30	40	1분10초
샌드위치	841	햄치즈샌드위치	실온 또는 냉장	80	65	80	80	20	15	35초
	842	핫도그샌드위치	실온 또는 냉장	40	20	80	70	20	20	40초
특수빵류	851	잉글리쉬머핀, 파니니	실온 또는 냉장	85	80	100	100	25	20	45초
	852	퀘사디아, 크로크 무슈	실온 또는 냉장	75	60	70	60	30	10	40초
냉동생지	861	냉동파이	냉동	40	30	20	10	90	90	3분
	862	냉동와플	냉동	80	70	50	50	20	15	35초
간편조리	871	또띠아피자	실온 또는 냉장	50	40	70	60	60	40	1분 40초
	872	냉동감자(100g)	냉동	100	100	90	70	60	30	1분 30초
소시지	881	소시지 1개(50~80g)	냉장	80	70	100	100	20	30	50초
	882	소시지 200g	냉장	85	85	80	80	40	30	1분 10초
치즈그라탕	891	치즈떡볶이	실온 또는 냉장	90	90	80	60	40	40	1분 20초
	892	스파게티	실온 또는 냉장	90	90	80	70	60	35	1분 35초

- “예열완료” 상태에서 해당 메뉴의 번호를 눌러 조리할 수 있습니다.
- 해당번호에 다른 조리 데이터가 입력되어 있는 업소에서는 표시되지 않을 수 있습니다.
- 1단 조리를 기준으로 한 데이터 이므로, 용기의 위치를 낮추어 장착한 상태로 조리할 경우, 조리상태가 다를 수 있습니다.
- 조리물의 양과 크기, 보관온도 등에 따라 조리상태가 달라질 수 있습니다. 위의 데이터는 자동요리 데이터 설정을 보다 쉽고 편리하게 할 수 있도록 하는 안내입니다. 테스트 후 정확한 데이터를 설정하여 입력하여 주시는 것이 좋습니다.

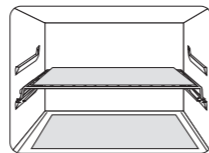

## 자동요리(레인지) 안내 표

번호	기능	구이1	구이2	레인지1	레인지2	시간 1	시간 2	총 시간
911	레인지 30초	0	0	100	0	30	0	30초
921	레인지 1분	0	0	100	0	60	0	1분
931	레인지 1분 30초	0	0	100	0	90	0	1분 30초
941	레인지 2분	0	0	100	100	90	30	2분
951	레인지 2분 30초	0	0	100	100	90	60	2분 30초
961	레인지 3분	0	0	100	100	90	90	3분

- 테프론매트, 실리콘시트 이외 다른 용기를 사용할 경우, 반드시 오븐 및 레인지에 사용 가능한지 확인 후 사용하시기 바랍니다.
- 오븐이 예열되어 있는 상태에서 자동요리를 진행할 경우 일회용 용기, 랩 등은 절대 사용불가합니다.
- 레인지 기능 이용 시에는 조리물을 세라믹판 중앙 또는 바닥 중앙에 놓고 조리할 수 있습니다.



# 자동요리 사용 및 DATA 변경 방법

## 자동요리 기능 사용 안내

### 예) 냉동와플 토스팅 조리



(변경 전)

번호	메뉴(수량)	보관온도	구이1	구이2	레인지1	레인지2	시간1	시간2	총 시간
862	냉동와플	냉동	80	70	50	50	20	15	35

1. 전원이 켜진 상태에서 “예열” 버튼을 3초간 눌러 예열을 시작하여 “예열완료”가 표시되면 자동요리를 시작할 수 있습니다.
2. 냉동와플 1개를 준비합니다.
3. 냉동와플을 실리콘 매트 중앙에 놓고, 소발을 이용하여 오븐에 넣습니다.
4. 862번을 누른 후 시작을 눌러 35초간 조리합니다.
5. 조리가 완료되어 부저음이 울리면 조리물을 바로 오븐에서 꺼냅니다.



- 조리상태에 만족스럽지 못할 경우 아래 대처방법을 참고하여 DATA 설정 값을 달리하여 여러 번 테스트 한 후, 가장 최적의 조리상태로 조리되는 DATA를 원하는 번호에 입력하여 사용합니다.
- 냉장 또는 실온에 보관한 조리물을 조리할 경우에는 과조리 상태로 조리될 수 있으므로, 조리시간을 짧게 변경하는 것이 좋습니다.

조리 상태	조리상태 다음 조리시 대처방법
※ 표면 색이 진할 경우	“구이 1” 또는 “구이 2”의 설정값을 낮춘다.
※ 덜 데워졌거나 속이 차가울 경우	“레인지 1” 또는 “레인지 2”의 설정값을 높인다.
※ 충분히 데워졌으나 빵이 질겨지거나 마른 느낌이 날 경우	“레인지 1” 또는 “레인지 2”의 설정값을 낮춘다.
※ 데워진 정도는 적당하지만 좀 더 진하게 표면 색을 내고자 할 경우	“구이 1” 또는 “구이 2”의 설정값을 높인다.
※ 구이, 레인지 값을 모두 최대로 설정하였음에도 조리가 덜 되었을 경우	“시간 1” 또는 “시간 2”의 설정값을 높인다.

### 예) 냉동와플 DATA 변경 및 입력 방법

• 기본 설정된 862번의 DATA를 변경하거나, 최종 결정된 DATA를 111번(또는 원하는 번호)에 입력하고자 할 경우

(변경 후)

번호	메뉴(수량)	보관온도	구이1	구이2	레인지1	레인지2	시간1	시간2	총 시간
111	냉동와플	냉동	80	75	70	50	20	20	40

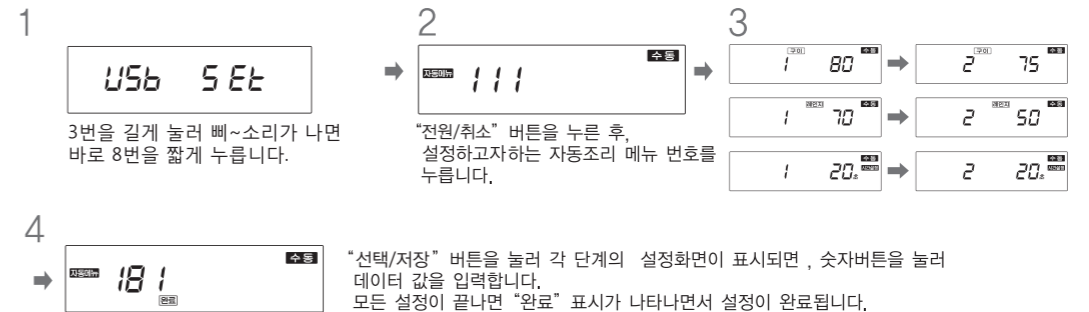

- 설정이 완료되면 “선택/저장” 버튼을 3초간 눌러 초기모드로 돌아간 다음 예열모드로 전환한 후, 해당 번호를 테스트 할 수 있습니다.
- 설정후 “선택/저장” 버튼을 3초간 눌러 수동모드 진입시 자동저장 기능(SET url)이 수행되며, 전원이 OFF되어도 설정된 프로그램 데이터는 지워지지 않습니다.





# 사용후 청소 방법에 대하여 알아보까요?

## ▲ 주의

- 청소는 전원플러그를 뽑고 본체가 충분히 식은 후 실시하여 주십시오.
  - 감전 및 화상의 원인이 될 수 있습니다.
- 제품외관에 물을 끼얹지 마십시오.
  - 감전이나 고장의 원인이 됩니다.
- 제품 내부를 철수세미나 포크 등 날카로운 것으로 절대 문지르거나 긁지 마십시오.
  - 제품 손상 및 고장의 원인이 됩니다.
- 조리실 바닥 세라믹 면에 사용시 충격을 가하거나 청소시 날카로운 포크 또는 철수세미를 사용하지 마십시오.
  - 제품 손상 및 고장의 원인이 됩니다.

## 청소방법입니다.

### ● 몸체 외부를 깨끗이 닦아 주세요.

- 부드러운 헝겍이나 스펀지로 닦아주세요.
- 청소시 벤젠이나 신나 등을 사용하지 마세요.

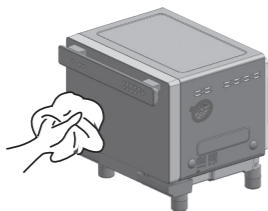

### ● 전면창 및 문의 경첩 부분을 깨끗이 닦아주세요.

- 전면창은 젖은 행주나 스펀지에 중성세제를 묻혀 닦은 후 마른행주로 물기를 완전히 닦아주세요.
- 문의 경첩 부위는 문을 열고 젖은 행주로 깨끗이 닦아주세요.

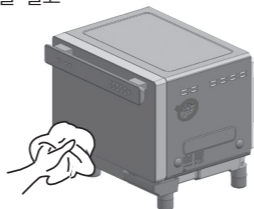

### ● 조리실 내부 및 바닥면

- 조리실 내부는 조리 후 젖은 행주나 스펀지에 중성세제를 묻혀 닦은 후 마른 행주로 물기를 완전히 닦아주세요.

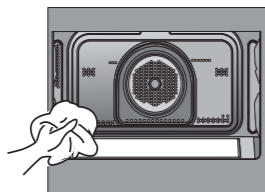

※절대 거친 수세미나 철수세미를 이용하여 닦지 말아 주세요. 코팅면이 손상됩니다.

### ● 물받이의 물을 제거하고 깨끗이 닦아주세요.

- 조리 후 물받이의 물을 제거하고 마른 행주로 물기를 완전히 닦아주세요.

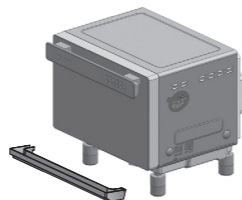

### ● 먼지 필터에 먼지를 제거해 주세요.

- 먼지 필터의 후크를 밀어 분리후, 중성세제를 사용하여 먼지를 제거하고,재 조립후 사용하세요

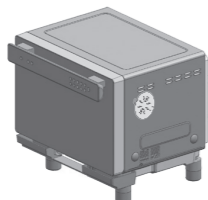

### ● 조리 후 구이석쇠, 세라믹판, 오븐용기 등 부속물들을 행주나 스펀지로 깨끗이 닦아주세요.

- 중성세제를 사용하여 깨끗이 닦은 후 물기를 완전히 닦아주세요.

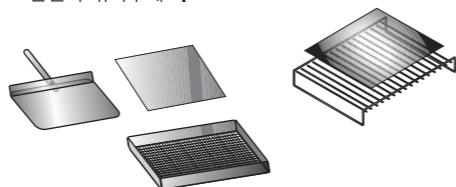

# 고장? 이런 경우는 어떻게 조치하면 되나요?

## 자동요리 프로그램

※고장수리를 의뢰하시기 전에 아래 사항을 확인해 보시고, 그래도 이상이 있을 때에는 고객센터로 연락해 주십시오.

	증 상	확인 및 조치사항
작 동 이 상	제품의 화면표시창이 꺼져있고, 조작버튼이 작동하지 않아요.	<ul style="list-style-type: none"> <li>• 전원플러그가 빠지지 않았는지 확인하세요.</li> <li>• “전원/취소” 버튼을 3초간 눌러 전원을 켜주세요.</li> <li>• 제품의 사용전압이 맞는지 확인하세요.</li> </ul>
	요리가 잘 익지 않아요.	<ul style="list-style-type: none"> <li>• 오븐문을 열어 위쪽의 히터 2개가 모두 켜져있는지 확인하세요. 히터가 하나만 켜져 있으면 고장이므로 서비스를 요청하세요.</li> </ul>
	제품 내부에서 냄새가 나요.	<ul style="list-style-type: none"> <li>• 제품 내부에 음식물 찌꺼기나 기름이 눌러 붙었는지 확인하세요.</li> </ul>
조 리 중 이 상	조리 중 본체 후면 배기구에서 연기가 나요.	<ul style="list-style-type: none"> <li>• 음식물의 기름이 튀어 타면서 발생한 연기가 배출되는 것입니다. 안심하고 사용하세요.</li> </ul>
	조리 중 본체 외부가 뜨거워요.	<ul style="list-style-type: none"> <li>• 조리열로 인하여 뜨거울 수 있습니다. 화상의 우려가 있을 정도로 뜨거운 경우 고객센터로 연락해 주세요.</li> </ul>
	조리 중 습기가 생겨요.	<ul style="list-style-type: none"> <li>• 열효율을 높이고 음식물의 맛을 높이기 위하여 조리실 을 밀폐시키기 때문이며 일시적인 현상입니다.</li> <li>• 계속 사용하면 습기가 없어집니다.</li> </ul>
	조리 종료 후 냉각팬이 계속 작동해요.	<ul style="list-style-type: none"> <li>• 조리 완료 후 뜨거워진 본체를 식혀주기 위하여 일정시간 동안 자동으로 냉각팬이 동작합니다. 고장이 아니므로 안심하고 사용하세요.</li> </ul>
	조리 중 불꽃이 일어나요.	<ul style="list-style-type: none"> <li>• 조리실 내부에 알루미늄 호일이나 금속용기를 넣고 사용하지 마십시오.</li> <li>• 조리물이 없이 레인지를 동작시키지 마세요.</li> </ul>
	화면표시창에 “고온” 표시가 생겨요.	<ul style="list-style-type: none"> <li>• 연속적인 고출력 요리를 반복하는 경우 오븐 내부의 온도가 과열되는 것을 방지하기 위하여 “고온” 표시가 나타나며 오븐 내부의 온도가 적정 온도까지 낮아진 후에 정상동작 됩니다.</li> </ul>





## 자가 진단 표시부 입니다.

### 자가 진단 표시부

※아래의 에러 메시지가 표시되면 동양매직 고객센터에 고장 신고를 하세요.

에러 코드	원인 및 조치사항
Er-1	<ul style="list-style-type: none"> <li>조리실이 과열되었습니다. 조리실을 냉각 후 전원코드를 뽑았다 사용하세요.</li> <li>냉각 후에도 작동이 안되면 고객센터에 접수해 주세요.</li> </ul>
Er-2	<ul style="list-style-type: none"> <li>조리실의 온도가 올라가지 않았습니다.</li> <li>전원코드를 뽑은 후 고객센터에 접수해 주세요.</li> </ul>
Er-6	<ul style="list-style-type: none"> <li>센서점검이 필요합니다.</li> <li>전원코드를 뽑은 후 고객센터에 접수해 주세요.</li> </ul>
Er-7	<ul style="list-style-type: none"> <li>센서점검이 필요합니다.</li> <li>전원코드를 뽑은 후 고객센터에 접수해 주세요.</li> </ul>

### 고장이 아닙니다.

<b>고온</b>	<ul style="list-style-type: none"> <li>연속적인 고출력 요리를 반복하는 경우 오븐 내부의 온도가 과열되는 것을 방지하기 위하여 화면표시창에 "고온" 표시가 나타납니다.</li> <li>"hold" 표시와 함께 오븐 내부의 온도가 적정 온도까지 낮아진 후에 정상동작 됩니다.</li> <li>냉각 후에도 작동이 안되면 고객센터에 연락해 주세요.</li> </ul>
<b>USB Err</b>	<ul style="list-style-type: none"> <li>USB DATA를 제품에 저장시(USB SET기능) USB내 해당 파일이 없거나, 파일은 있으나 내부 데이터가 없는 경우 "USB Err" 표시가 나타납니다.</li> <li>USB 내 파일을 다시한번 확인해 주세요.</li> <li>USB 메모리 최상위 폴더에 프로그램 파일 외에 다수 파일이 존재할 경우 "USB Err"가 표시되며, 프로그램 파일을 제외한 나머지 파일은 삭제하거나, 하위 폴더로 이동시킨 후 사용해 주세요.</li> </ul>
<b>SET Err</b>	<ul style="list-style-type: none"> <li>프로그램 데이터를 USB에 저장시(SET USB) DATA 전송 실패일 경우 "SET Err" 표시가 나타납니다.</li> <li>USB 인식 아이콘 "☺" 유무 확인 및 USB의 문제일수 있으니 다른 USB를 사용해 주세요.</li> </ul>



## 제품규격을 알아보까요?

※이 제품의 외관 디자인 및 제품 규격은 품질향상을 위해 소비자에게 알리지 않고 변경될 수도 있습니다.

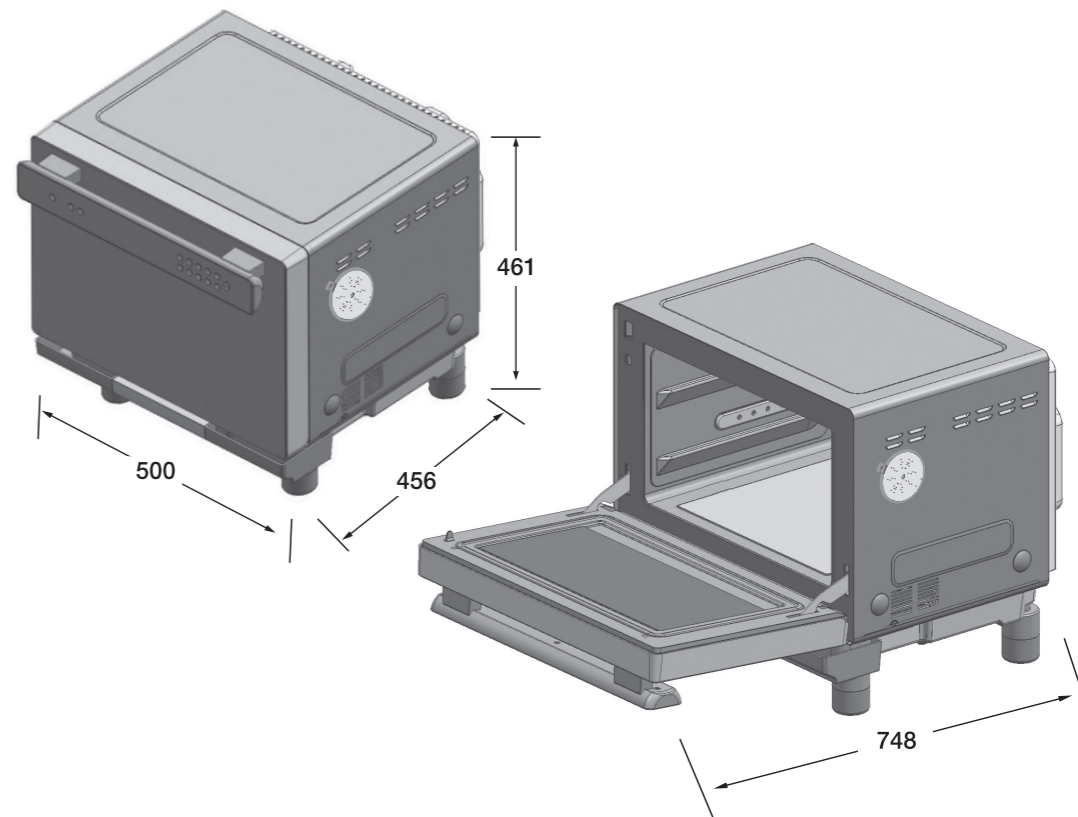

제품명		전기오븐(전자레인지, 그릴 겸용)
모델명		CON-F303
크기 (mm) (폭×깊이×높이)	외관	500 x 456 x 461
	조리실 내부	390 x 320 x 225 (약 30리터)
중량	제품 중량	31.0Kg
	총중량(포장물 포함)	34.7Kg
정격 전압		220V/60Hz 전용
정격 고주파 출력		800W
정격 소비전력		Max. 5500W, 오븐 1200W, 그릴 1700W 레인지 1400W
공칭 주파수		2450MHz

# \* Memo

## 제품보증서

**전기오븐**  
(상업용)  
품질보증기간 1년  
부품보증기간 6년

**서비스에 대하여**  
저희 SK매직(주)에서는 품목별 소비자 분쟁해결 기준(공정거래위원회 고시)에 따라 아래와 같이 제품에 대한 보증을 실시합니다.  
서비스 요청시 지정된 협력사에서 서비스를 합니다.

판매자 상호 및 연락처	( ☎ )
구입일 (판매자 구입란)	년 월 일

- 일반 제품을 영업용으로 전환하여 사용할 경우의 보증기간은 반으로 단축 적용됩니다. (영업장, 합숙시설, 공공장소 등)
- 품질보증기간은 제품 구입일자 부터 기산하며, 구입일을 확인할 수 없을 때는 제품제조일 또는 수입통관일로 부터 3개월이 경과한 날부터 품질보증기간을 기산합니다.

### ● 소비자 분쟁해결 기준

소비자 피해 유형	품질보증기간 이내	품질보증기간 이후
• 구입 후 10일 이내에 중요한 수리를 요할 때	제품교환 또는 구입가 환급	해당 없음
• 구입 후 1개월 이내에 중요한 수리를 요할 때	제품교환 또는 무상수리	해당 없음
• 제품 구입시 운송과정 및 제품설치 중 발생한 피해	제품교환	해당 없음
• 교환된 제품이 1개월 이내에 중요한 수리를 요하는 고장발생	구입가 환급	해당 없음
• 교환 불가능시	구입가 환급	해당 없음
• 동일하자로 2회까지 고장 발생시	무상수리	유상수리
• 동일하자로 3회째 고장 발생시	제품교환 또는 구입가 환급	유상수리
• 서로 다른 하자로 5회째 고장 발생시	제품교환 또는 구입가 환급	유상수리
• 소비자가 수리 의뢰한 제품을 사업자가 분실한 경우		정액 감가상각한
• 부품보증기간 이내 수리용 부품을 보유하고 있지 않아 수리가 불가능한 경우	제품교환 또는 구입가 환급	잔여 금액에 구입가의 5%를 가산하여 환급
• 수리용 부품은 있으나 수리가 불가능한 경우	제품교환 또는 구입가 환급	정액 감가상각 후 환급

### ● 소비자의 고의, 과실로 인한 고장인 경우

소비자 피해 유형	품질보증기간 이내	품질보증기간 이후
• 수리가 불가능한 경우	유상수리에 해당하는 금액정수 후 제품교환	유상수리 금액정수 후 감가상각 적용 제품교환
• 수리가 가능한 경우	유상수리	유상수리

### ● 무상서비스

- 품질 보증기간 이내에 정상적인 사용상태에서 발생한 고장 또는 결함.
- 당사에서 인정된 설치/서비스 기사가 수리한 후 2개월 이내에 동일부위 재고장 발생시.

### 유상서비스

**고장이 아닌 경우**  
(기구세척, 조정, 사용설명, 설치 등 제품고장이 아닌 경우)

- 사용설명 및 분해하지 않고 간단한 조정시
- 인터넷, 안테나, 유선번호 등 외부환경 문제시
- 배송된 제품 초기 설치 및 판매점에서 부실하게 설치해 주어 재설치 시
- 제품의 이동, 이사 등으로 인한 설치 변경시
- 제품 내부 먼지 세척 및 이물 제거시
- 당사 제품(소프트 웨어 포함)으로 인한 고장 및 고장 설명시
- 구입시 고객요구로 설치한 후 재설치시
- 고객의 필요에 따른 서비스 요청시 (해당제품)  
(가스제품 열량변경, 제품청소 등)

### 소비자 과실로 고장인 경우

- 소비자의 취급 부주의 및 잘못된 수리로 고장 발생시
- 가스종류, 가스압, 전기용량을 틀리게 사용하여 고장이 발생된 경우 (해당제품)
- 외부 충격이나 떨어뜨림 등에 의한 고장, 손상 발생시
- 당사에서 미지정된 소모품, 옵션품 사용으로 고장 발생시
- 당사에서 인정하지 않은 사람이 설치 또는 서비스를 실시하여 고장 발생시
- 사용설명서 내에 "주의사항" 을 지키지 않아 고장 발생시

### 그 밖의 경우

- 천재지변(낙뢰, 화재, 염해, 수해) 등에 의한 고장 발생시
- 고객 오사용 또는 보증기간 이후의 소모품 교체
- 기본 설치 조건 외 추가설치시 유상 청구
- 전제품 구입시 외관품 수리는 유상 청구

※ 고장이 아닌 경우 서비스를 요청하면 요금이 청구되므로 서비스 신청전 사용설명서를 참고해 주십시오.  
※ 이 보증서는 대한민국에서만 사용되며 다시 발행하지 않으므로 사용설명서와 함께 잘 보관해 주십시오.



# SK매직 고객센터 1577-7784

[www.skmagic.com](http://www.skmagic.com)

P.N : 50711-55100

고객상담실에서는 고객센터의 일환으로 고객께서 구입·사용중인 제품중에서 소모품 / 약제사리인 식기세척기 세제, 린스 / 공기청정기 필터 / 정수기 필터 / 비데 필터 / 연수기 재생용액 / 가스레인지 및 가스오븐레인지 안전지, 버너캡, 버너헤드, 삼발이 / 전기오븐 오븐용기, 스팀용기, 오븐장갑, 구이석쇠, 물통 등을 통신판매 하고 있습니다.