

정제기

Oil filter machine

CFM-043E



안전한 사용을 위한 주의사항

- 다음 지시되어 있는 사항들은 제품을 안전하고 정확하게 사용하여 예상치 못한 위험이나 손해를 예방하기 위한 것이므로 반드시 지켜주시기 바랍니다.
- 안전과 관련된 주의사항은 잘못사용하면 예상되는 위험과 손해의 크기정도 그리고 위험발생의 긴급정도에 따라서 다음과 같이 구분하고 있습니다.



경고 지시사항을 위반할 경우 심각한 상해나 사망이 발생할 가능성이 있는 경우



주의 지시사항을 위반할 경우 경미한 상해나 제품손상이 발생할 가능성이 있는 경우



이 그림기호는 위험을 끼칠 우려가 있는 사항과 조작에 대하여 주의를 환기시키기 위한 기호입니다.



이 그림기호는 해서는 안되는 금지표시 기호입니다.



이 그림기호는 반드시 지켜야 하는 지킴표시 기호입니다.

경고

- ⊘ 전원코드를 무리하게 구부리거나 무거운 물건에 눌러 파손되지 않도록 하세요.

- 화재 및 감전의 위험이 있습니다.



- ⊘ 타기 쉬운 물건을 제품 옆에 두지 마세요.

- 화재나 폭발의 위험이 있습니다.



- ⚠ 제품을 단단하고 수평한 곳에서 사용하세요.

- 기름이 넘쳐 화재 및 상해의 위험이 있습니다.

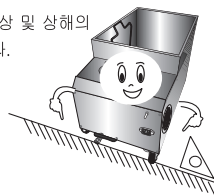

- ⊘ 사용중 배유호스를 분리하지 마십시오.

- 전기합선 및 화재, 감전 등의 상해 위험이 있습니다.



- ⚠ 다음과 같이 사용설명서에 명시되지 않은 다른 용도로는 사용하지 마세요.

- 튀김기 기름 정제용 외 다른 용도.
- 시험용(대학, 회사 등).



안전한 사용을 위한 주의사항

경고

- ⊘ 제품을 서비스기사 외에 절대로 분해, 수리, 개조를 하지 마세요.

- 이상 작동으로 인한 감전, 상해, 화재의 위험이 있습니다.

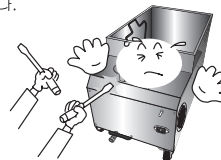

- ⊘ 유조의 흡입구에 이물질이 들어가지 않게 하세요.

- 펌프 회전을 방해하여 모터가 파손될 수 있습니다.

- ⊘ 정제기 사용시 60분이상 연속하여 작동하지 마세요.

- 모터에 무리를 주어 휴즈 단락 및 모터 파손의 원인이 될 수 있습니다.

- ⊘ 정제기 사용시 반드시 장갑 등을 착용하고 사용하세요.

- 고온에 의해 화재 등 상해의 위험이 있습니다.

- ⊘ 어린이 및 노약자가 접근 및 조작하지 않도록 하세요.

- 제품이 넘어지거나 호스가 분리되어 기름에 의해 다치거나 제품고장의 원인이 됩니다.

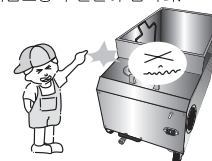

- ⊘ 제품 사용 중에는 절대로 잠들거나 자리를 떠나지 마세요.

- 화재나 화재의 위험이 있습니다.

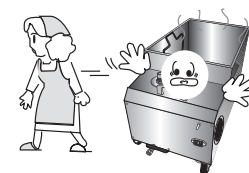

- ⚠ 사용 중에는 정제기 내/외부의 온도가 매우 뜨겁습니다. 화상에 유의하세요.

- 정제 작업시에는 특히 제품의 내/외부온도가 항상 뜨겁습니다. 화상에 유의하세요.

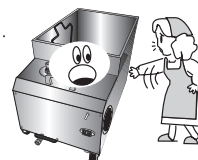





- ⚠ 사용 후 반드시 제품의 스위치를 끄고, 코드를 분리해 주세요.

- 절연 약화에 의한 감전, 누전, 화재의 원인이 됩니다.
- 전원코드가 외부요인에 의하여 파손될 수

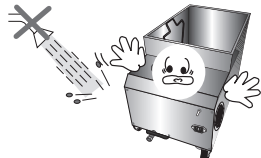

안전한 사용을 위한 주의사항

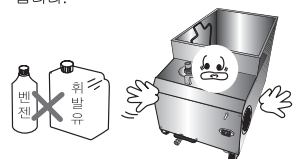
⚠ 경고

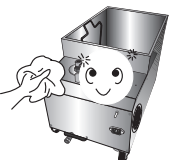
<p>⊖ 승압트렌스를 절대 사용하지 마세요.</p> <ul style="list-style-type: none"> ● 절연 약화에 따른 감전, 누전, 발화의 위험이 있습니다. 	<p>⊖ 습기가 많거나 물이 튀는 곳에는 설치하지 마세요.</p> <ul style="list-style-type: none"> ● 감전이나 화재의 위험이 있습니다. 
<p>⊖ 사용중 또는 청소시 전기부에 물 또는 기름을 붓지 마세요.</p> <ul style="list-style-type: none"> ● 전기합선 및 감전위험이 있습니다. 	<p>⊖ 정제중 또는 정제종료 직후에는 본체가 뜨거우므로 조작부 이외는 접촉하지 마세요.</p> 
<p>⊖ 정제 완료 후에 배유 밸브로 기름 잔량을 반드시 빼주세요.</p> <ul style="list-style-type: none"> ● 기름 고착으로 펌프 구축의 원인이 됩니다. 	<p>⊖ 제품 청소시 신나, 벤젠, 왁스 등을 사용하지 마세요.</p> <ul style="list-style-type: none"> ● 제품의 변색, 벗겨짐 등 제품 외관 손상의 원인이 됩니다. 
<p>⚠ 이상한 소리 냄새 또는 연기가 나거나 제품 이상의 경우에는 즉시 전원을 끄고 코드 분리 후 고객센터에 연락하세요.</p> <ul style="list-style-type: none"> ● 상담전화 : 1577-7784 <p>전화주세요!</p> 	<p>⚠ 기름때 등에 오염이 되었을 때는 부드러운 천으로 닦아 주십시오.</p> <ul style="list-style-type: none"> ● 제품파손 및 고장의 원인이 될 수 있습니다. 



안전한 사용을 위한 주의사항

⚠ 경고

<p>⊖ 튀김기 사용직후 곧바로 튀김유를 배출하지 말고 약 1분 이상 경과 후 배출하십시오.</p> <ul style="list-style-type: none"> ● 튀김기 열선을 보호하기 위한 사항입니다. ● 튀김기 전원을 끄지 않고 튀김유 배출시 화재의 위험이 있습니다. 	<p>⚠ 작동전 배유호스 고정상태를 확인하고 배유건은 튀김기 유조를 향하십시오.</p> <ul style="list-style-type: none"> ● 기름에 의해 화상 등 상해의 위험이 있습니다.
<p>⚠ 조작스위치는 발로 사용하지 마십시오.</p> <ul style="list-style-type: none"> ● 조작스위치 파손의 원인이 됩니다. 	<p>⚠ 정제 완료 후 배유호스는 제품에서 분리 후 수직으로 걸어서 보관하십시오.</p> <ul style="list-style-type: none"> ● 배유호스내 기름고착으로 정제가 원활히 않될 수 있습니다.
<p>⚠ 동절기에 쇼트닝유 사용시에는 정제 후 제품을 보온되는 장소에 보관하십시오.</p> <ul style="list-style-type: none"> ● 쇼트닝사용으로 굳음시에는 토치로 파이프 및 펌프부를 가열하여 녹인 후 사용 하십시오. 	<p>⚠ 여과지는 정품을 사용하시고 2일이상 사용하지 마십시오.</p> <ul style="list-style-type: none"> ● 찌꺼기 및 기름이 여과지의 기공을 막아 정제가 원활히 않될 수 있습니다.
<p>⚠ 정제시 튀김유 온도는 150°C이상으로 사용하십시오. 튀김기 1대이상 복수 정제시 튀김기 이동시 마다 여과지의 찌꺼기를 50%이상 스크리퍼 등으로 떼서 제거하십시오.</p> <ul style="list-style-type: none"> ● 튀김유의 온도가 낮을 시 기름 점도에 의해 정제가 원활히 않될 수 있습니다. ● 찌꺼기 제거 시 여과지를 과도하게 긁으면 찢어질 위험이 있습니다. 	



본 제품은 이런 장점이 있습니다.

제품의 장점

1	<p>강력한 펌프 및 모터 채용</p> <ul style="list-style-type: none"> ● 정제 및 청소작업이 빠른시간내에 할 수 있게 세계 최강의 펌프 모터를 적용 펌핑능력과 자압력 향상으로 손쉽게 작업을 할 수 있습니다.
2	<p>간단한 조작</p> <ul style="list-style-type: none"> ● 스위치 조작만으로 간편하게 사용 할 수 있습니다.
3	<p>경제적 절감효과</p> <ul style="list-style-type: none"> ● 튀김유 내의 산화찌꺼기, 동물성 유지분을 제거하여 튀김유의 수명을 증대시킵니다.
4	<p>천연펄프 여과지 채용</p> <ul style="list-style-type: none"> ● 식약청 기준에 적합한 천연 펄프를 채택하여 안전한 조리에 이상이 없습니다.
5	<p>자가진단 및 해결기능</p> <ul style="list-style-type: none"> ● 사용시 문제가 발생하여도 간단하게 스스로 조치 할 수 있는 해결 방법이 자세하게 설명되어 있습니다.



각부의 명칭과 부속품을 알아보까요?

명 칭

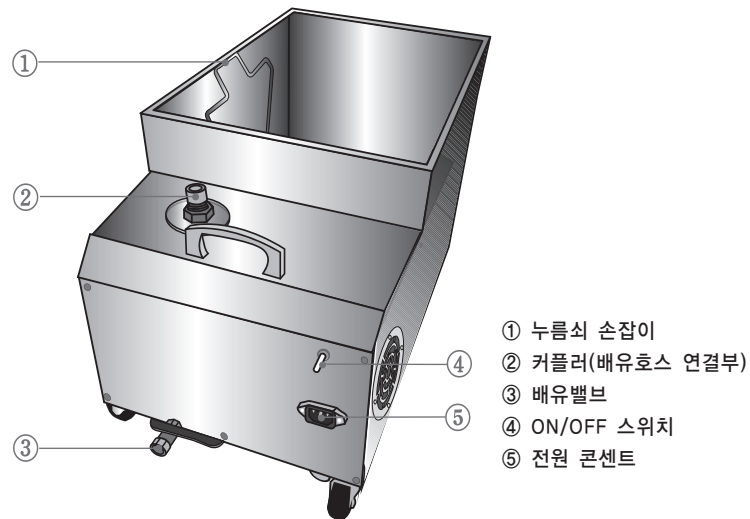

부속품

① 사용설명서	② 배유호스	③ 누름쇠	④ 바닥메쉬
⑤ 전원코드	⑥ 스크리퍼	⑦ 여과지(25매)	⑧ 육각 T-드라이버
			 * 제품하단에 고정됨



올바른 사용방법을 알아보까요?

사용방법

1	<p>유조 내부 흡에 바닥메쉬를 올려 주십시오.</p> <ul style="list-style-type: none"> • 메쉬의 볼록하게 올라온 부분이 위로 올라오도록 올려 주십시오.
2	<p>여과지 2장을 바닥메쉬 위에 올려 주십시오.</p> <ul style="list-style-type: none"> • 여과지 1장으로 정제시 여과지가 찢어질 위험이 있습니다.
3	<p>여과지 위에 누름쇠를 올리고 양쪽 손잡이를 고정대 밑으로 고정하십시오.</p> <ul style="list-style-type: none"> • 손잡이 고정대에 견고하게 고정하십시오. • 윽겁게 고정될 시 여과지와 바닥에 유격이 생겨 찌꺼기가 들어갈 수 있습니다.
4	<p>전원코드 및 배유호스를 꽂아 주십시오.</p> <ul style="list-style-type: none"> • 전원코드는 220V 전용 콘센트에 꽂아 주십시오. • 배유호스는 완전하게 체결하십시오.
5	<p>정제기를 튀김기 하단 다리사이에 넣고 기름을 내리십시오.</p> <ul style="list-style-type: none"> • 기름을 내릴때 튀김기내 기름온도는 150℃ 이상으로 유지하십시오. 단, 쇼팅유 사용업소의 경우 겨울철 사용 시 기름온도를 약 170℃ 이상으로 유지하십시오. • 정제기의 스위치가 'OFF'로 되어있는지 반드시 확인 하십시오.
6	<p>배유호스 토출구를 튀김기 유조안쪽으로 향하고 스위치를 'ON' 시키십시오.</p> <ul style="list-style-type: none"> • 배유호스 토출구는 반드시 유조안쪽으로 향하십시오. 화상의 위험이 있습니다.
7	<p>정제완료 후 위에있는 여과지는 찌꺼기와 함께 말아서 버리십시오.</p> <ul style="list-style-type: none"> • 위에있는 여과지 1매를 제거하고 새것을 아래쪽에 넣고 사용했던 1매를 위쪽으로 놓아

청소 및 보관방법

- 유조내 부속품을 모두 제거한 후 뜨거운 물을 유조의 반정도 채우십시오.
* 부속품 제거 시 찌꺼기 등이 흡입구 쪽으로 들어가지 않도록 주의하십시오.
- 배유호스 토출구를 정제기 유조내로 향하고 스위치를 'ON' 시키고 약 5분 정도 순환 시켜주십시오.
- 좌측 하단의 배유밸브를 열고 물, 찌꺼기 등을 배출하십시오.
- 유조내 물을 다 배출 시킨 후 마른 헝겊 등 부드러운 천으로 닦고 완전히 건조시켜 주십시오. 배유호스는 정제기에서 분리 후 걸어서 보관하십시오.
* 청소 시 조작 부 등 전기부에 물이 들어가지 않도록 주의 하십시오.
* 습기가 없고 서늘한 곳에 보관하십시오.



제품규격을 알아보까요?



제 품 명	정 제 기
모 델 명	CFM-043E
제 품 크 기	345×610×335(mm)
여 과 지 크 기	340×470(mm)
유 조 용 량	최대 약 43ℓ
사 용 용 도	기름정제
사 용 온 도	약 150℃ 이상
전 원	220V 단상 250W, 60Hz
내 용 물	사용설명서, 배유호스, 누름쇠, 바닥메쉬, 전원코드, 스크리퍼



고장? 이런 경우는 어떻게 조치하면 되나요?

• 고장수리를 의뢰하시기 전에 아래사항을 확인해 보시고 그래도 이상이 있을 때에는 고객상담실로 연락해 주십시오.

이상시 조치방법

증 상	원 인	조 치 방 법
전원이 들어오지 않을 때	<ul style="list-style-type: none"> • 플러그가 제대로 꽂혀 있는지요? • 전원코드가 끊어지지 않는지요? • 위에 사항을 점검 후에도 전원이 들어오지 않는지요? 	<ul style="list-style-type: none"> • 전원플러그를 제대로 꽂으세요. • 코드선을 교체하십시오. • 서비스센터에 문의하십시오.
기름이 토출 되지 않거나, 토출량이 극히 적을 때	<ul style="list-style-type: none"> • 흡입구에 찌꺼기가 많이 끼지 않았는지요? • 청소 후에도 기름이 토출되지 않는지요? 	<ul style="list-style-type: none"> • 동봉된 육각 T-드라이버로 우측 동그란 구멍으로 넣어 모터 샤프트 뒷축에 꼽고 원활하게 돌아갈때까지 돌리십시오. • 원활하게 돌아가면, 청소방법에 따라 정제기를 청소하십시오. • 서비스센터에 문의하십시오.
전원을 꺼도 계속 작동 될 때	<ul style="list-style-type: none"> • 스위치 꺼도 계속 작동이 되는지요? 	<ul style="list-style-type: none"> • 서비스센터에 문의하여 스위치를 교체하십시오.
배유호스 연결부위에서 누유 발생시	<ul style="list-style-type: none"> • 배유호스와 정제기 연결하는 커플러에서 누유가 발생하는지요? 	<ul style="list-style-type: none"> • 서비스센터에 문의하여 배유호스내 O-RING을 교체하십시오.

Memo

Memo

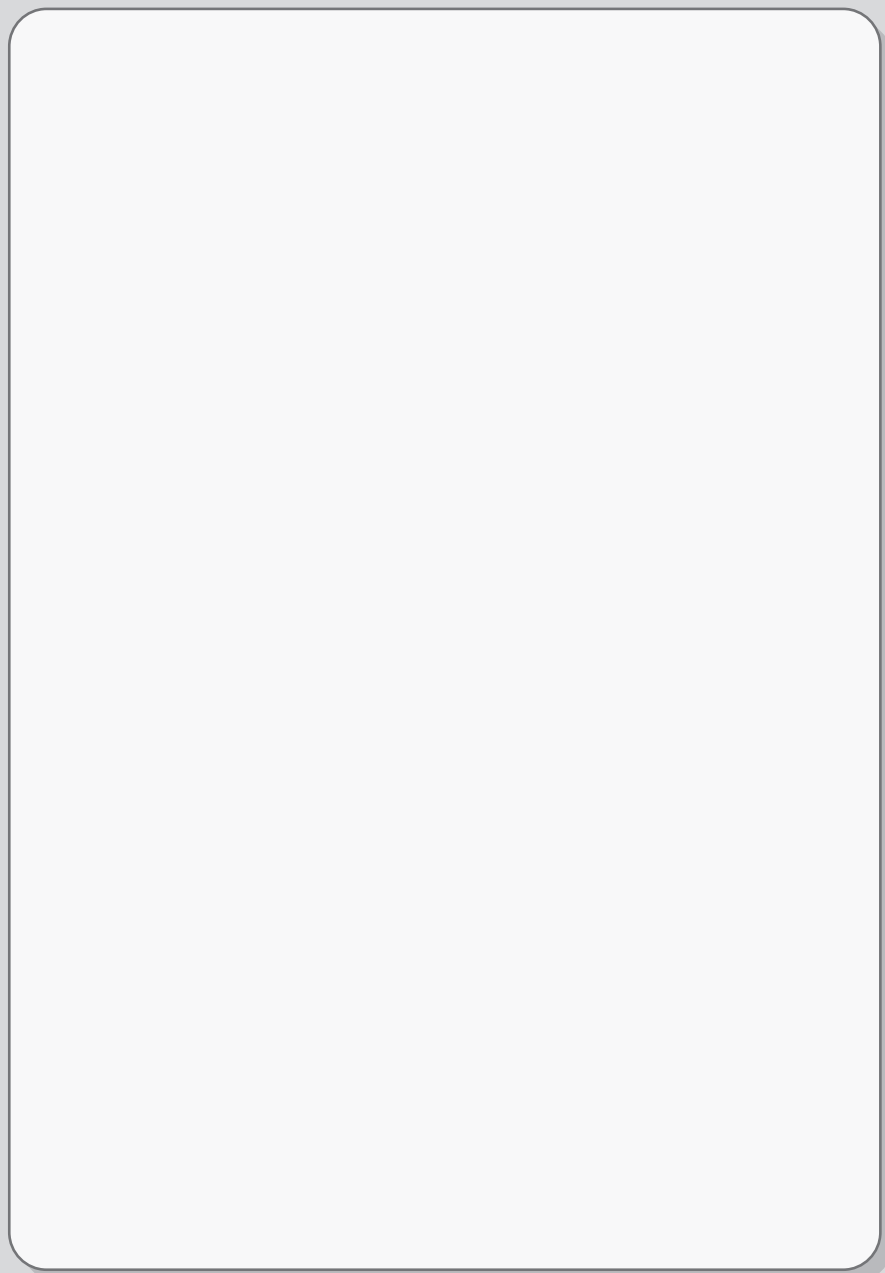

Memo

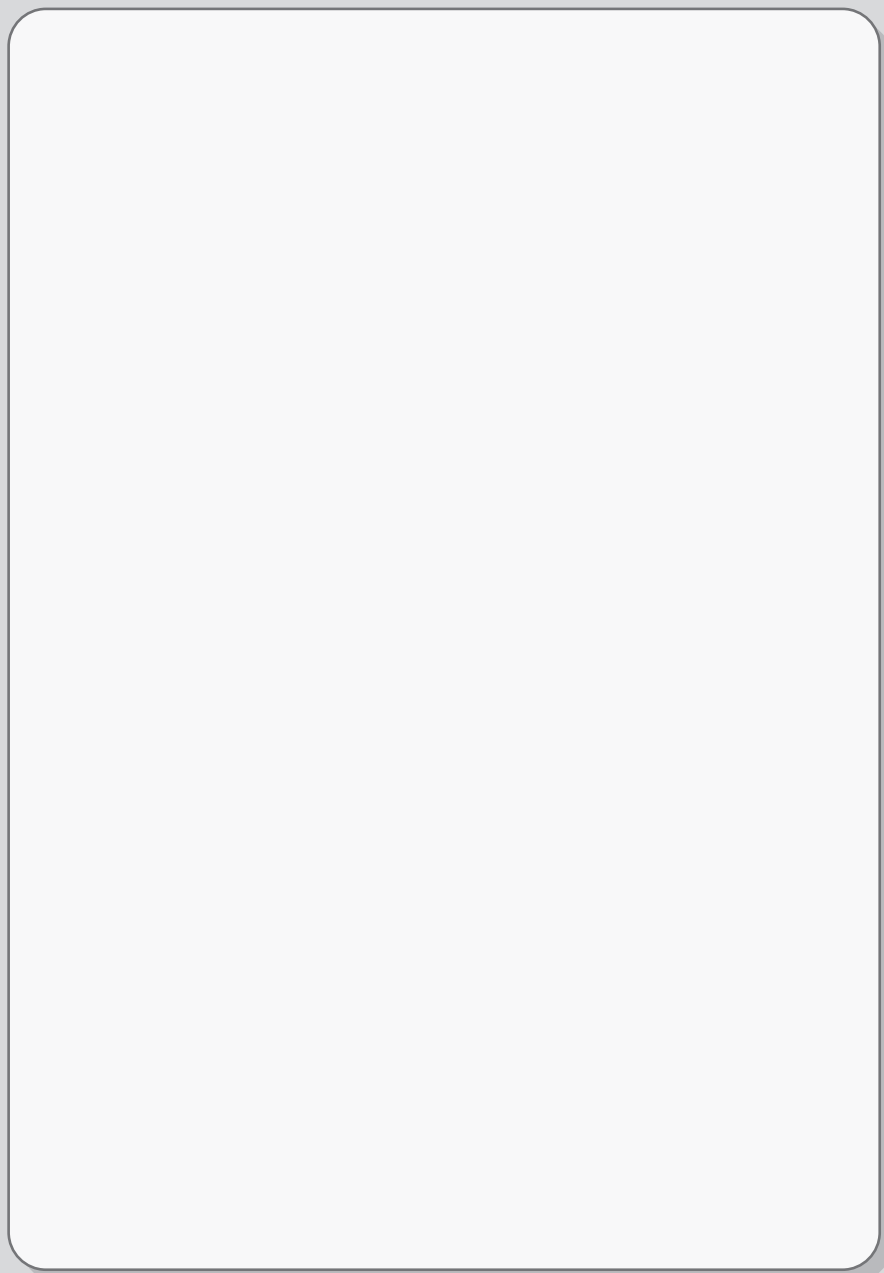

Memo

제품보증서

정 제 기
 품질보증기간 1년
 부품보증기간 6년

서비스에 대하여
 저희 SK매직(주)에서는 품목별 소비자 분쟁해결 기준(공정거래위원회 고시)에 따라 아래와 같이 제품에 대한 보증을 실시합니다.
 서비스 요청시 지정된 협력사에서 서비스를 합니다.

판매자 상호 및 연락처	()
구입일 (판매자 기입란)	년 월 일

- 일반 제품을 영업용도로 전환하여 사용할 경우의 보증기간은 반으로 단축 적용됩니다. (영업장, 합숙시설, 공공장소 등)
- 품질보증기간은 제품 구입일자 부터 기산하며, 구입일을 확인할 수 없을 때는 제품제조일 또는 수입통관일로부터 3개월이 경과한 날부터 품질보증기간을 기산합니다.

● 소비자 분쟁해결 기준

소비자 피해 유형	품질보증기간 이내	품질보증기간 이후
• 구입 후 10일 이내에 중요한 수리를 요할 때	제품교환 또는 구입가 환급	해당 없음
• 구입 후 1개월 이내에 중요한 수리를 요할 때	제품교환 또는 무상수리	해당 없음
• 제품 구입시 운송과정 및 제품설치 중 발생한 피해	제품교환	해당 없음
• 교환된 제품이 1개월 이내에 중요한 수리를 요하는 고장발생	구입가 환급	해당 없음
• 교환 불가능시	구입가 환급	해당 없음
• 동일하자로 2회까지 고장 발생시	무상수리	유상수리
• 동일하자로 3회째 고장 발생시	제품교환 또는 구입가 환급	유상수리
• 서로 다른 하자로 5회째 고장 발생시	제품교환 또는 구입가 환급	유상수리
• 소비자가 수리 의뢰한 제품을 사업자가 분실한 경우		정액 감가상각한
• 부품보증기간 이내 수리용 부품을 보유하고 있지 않아 수리가 불가능한 경우	제품교환 또는 구입가 환급	잔여 금액에 구입가의 5%를 기산하여 환급
• 수리용 부품은 있으나 수리가 불가능한 경우	제품교환 또는 구입가 환급	정액 감가상각 후 환급

● 소비자의 고의, 과실로 인한 고장인 경우

소비자 피해 유형	품질보증기간 이내	품질보증기간 이후
• 수리가 불가능한 경우	유상수리에 해당하는 금액징수 후 제품교환	유상수리 금액징수 후 감가상각 적용 제품교환
• 수리가 가능한 경우	유상수리	유상수리

● 무상서비스

- 품질 보증 기간 이내에 정상적인 사용 상태에서 발생한 고장 또는 결함.
- 당사에서 인정된 설치/서비스 기사가 수리한 후 2개월 이내에 동일부위 재고장 발생시.
- 상품 구매 후 개봉(BOX/포장)을 하시면 교환 및 환불이 불가 합니다. (BOX/포장 구매물품에 한함)

유상서비스

- 고장이 아닌 경우**
 (기구제작, 조정, 사용설명, 설치 등 제품고장이 아닌 경우)
- 사용설명 및 분해하지 않고 간단한 조정시
 - 인터넷, 인데나, 유선전화 등 외부환경 문제시
 - 배송된 제품 초기 설치 및 판매점에서 부실하게 설치해 주어 재설치 시
 - 제품의 이동, 이사 등으로 인한 설치 변경시
 - 제품 내부 먼지 세척 및 이물 제거시
 - 타사 제품(소프트 웨어 포함)으로 인한 고장 및 고장 설명시
 - 구입시 고객요구로 설치한 후 재설치시
 - 고객의 필요에 따른 서비스 요청시 (해당제품)
 (가스제품 열량변경, 제품정소 등)

소비자 과실로 고장인 경우

- 소비자의 취급 부주의 및 잘못된 수리로 고장 발생시
- 가스종류, 가스압, 전기용량을 틀리게 사용하여 고장이 발생한 경우 (해당제품)
- 외부 충격이나 떨어뜨림 등에 의한 고장, 손상 발생시
- 당사에서 미지정된 소모품, 옵션품 사용으로 고장 발생시
- 당사에서 인정하지 않은 사람이 설치 또는 서비스를 실시하여 고장 발생시
- 사용설명서 내에 '주의사항' 을 지키지 않아 고장 발생시

그 밖의 경우

- 천재지변(낙뢰, 화재, 연해, 수해) 등에 의한 고장 발생시
- 고객 오사용 또는 보증기간 이후의 소모품 교체
- 기본 설치 조건 외 추가설치시 유상 청구
- 전제품 구입시 외관상 수리는 유상 청구

- ※ 고장이 아닌 경우 서비스를 요청하면 요금이 청구되므로 서비스 요청전 사용설명서를 확인해 주십시오.
- ※ 이 보증서는 대한민국에서만 사용되며 다시 발행하지 않으므로 사용설명서와 함께 잘 보관해 주십시오.



SK매직 고객센터 1577-7784

www.skmagic.com

고객상담실에서는 고객센터의 일환으로 고객께서 구입·사용중인 제품중에서 소모품 / 약제사리인 식기세척기 세제, 린스 / 공기청정기 필터 / 정수기 필터 / 비데 필터 / 연수기 재생용액 / 가스레인지 및 가스오븐레인지 건전지, 버너캡, 버너헤드, 삼발이 / 전기오븐 오븐용기, 스팀용기, 오븐장갑, 구이석쇠, 물통 등을 통신판매 하고 있습니다.