

Magic

상업용가스오븐

COR-061G
COR-101G

안전한 사용을 위한 주의사항

제품을 보다 안전하게 사용하기 위해 꼭 읽어 주십시오.

● 안전한 사용을 위한 주의사항	2p
● 제품의 특징	7p
● 제품설치방법을 알아볼까요?	8p
● 각부의 명칭 및 기능입니다.	12p
● 사용방법을 알아볼까요?	16p
● 기타사용방법입니다.	20p
● 청소방법을 알아볼까요?	22p
● 고장 신고 전 확인해보세요.	23p
● 제품 규격입니다.	24p

- ※ 사용전에 "안전한 사용을 위한 주의 사항"을 반드시 읽어보시고 정확하게 사용하여 주십시오.
- ※ 읽으신 후 누구나 언제라도 볼 수 있는 장소에 보관하여 주십시오.
- ※ 본 제품은 국내(대한민국)용입니다. 전원, 전압이 다른 국외에서는 사용할 수 없습니다.

※ 외관은 품질의 향상을 위하여 예고없이 변경될 수 있습니다.



안전한 사용을 위한 주의사항

- 경고** 지시사항을 위반할 경우 심각한 상해나 사망이 발생할 가능성이 있는 경우
 - 주의** 지시사항을 위반할 경우 경미한 상해나 제품손상이 발생할 가능성이 있는 경우
- 이 그림기호는 위험을 끼칠 우려가 있는 사항과 조작에 대하여 주의를 환기시키기 위한 기호입니다. 이 기호가 있는 부분은 위험발생을 피하기 위하여 주의 깊게 읽고 지시에 따라야 합니다.

경고

- 조리시 발생하는 열기나 증기의 빠른 배출을 위해서 배기후드의 아래쪽에 제품을 두는 것이 좋습니다.

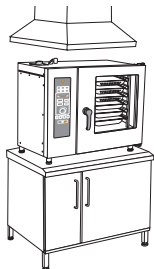

- 제품 설치 후 벽과의 거리 확인. 벽면이 합판 등 가연성 물체와의 거리를 우측 면과는 20cm이상 좌측 면과는 50cm이상 후면과는 20cm이상의 거리를 유지시켜 주십시오.

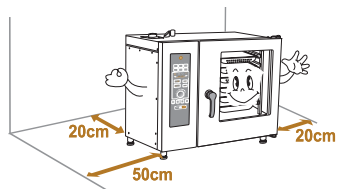

- 제품과 벽면과의 거리가 가까우면 화재의 원인이 됩니다. 또한 가연성 벽면에 강판을 직접 붙여 장시간 사용할 경우 열 전달에 의해 벽면의 손상 또는 화재의 위험이 있습니다.

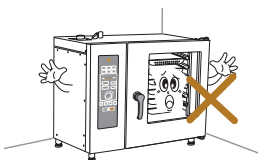

- 가연성 벽면에 방열판을 설치할 경우 가연성 벽면과 방열 판과의 거리를 3cm이상 유지하여 주십시오.
 - 스테인리스 강판의 경우는 0.3mm이상의 두께를, 강판의 경우는 0.5mm이상의 두께를 사용하고 변형방지를 위한 보강장치를 구비하여 주십시오.

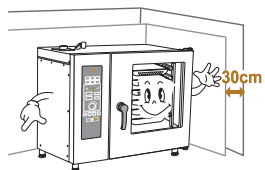

- 방열판 설치는 사용자의 주방 구조에 따라 사용자가 제작, 설치하여야 합니다.
- 제품 설치 후 제품 주변에 가연성 부착물을 달지 마십시오. 화재의 위험이 있습니다.
- 제품 설치관련 자세한 내용은 "제품의 설치" 항목을 참고 하십시오.



안전한 사용을 위한 주의사항

경고

- 가연성 물건을 가까이 놓지 마십시오.
 - 커피 등 불 붙기 쉬운 물건, 스프레이, 가솔린, 벤젠 등의 인화성 물건을 가까이 두거나 사용하지 마십시오. 화재의 위험이 있습니다.
- 사용 중에는 제품을 방치(외출, 취침 등) 하지 마십시오.
 - 과열에 의한 제품고장 및 화재의 위험이 있습니다.



- 어린이의 접근은 위험합니다.
 - 화상 및 안전사고의 위험이 있으니 어린이의 접근을 막아주십시오.

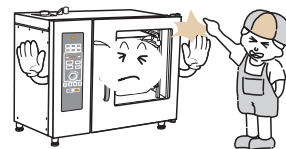

- 상부에 위치한 배기구 및 배관을 막지 마십시오.
 - 제품 상부에는 배기가스 배기구, 스팀 배기구, 스팀 강제배출 조정부가 위치하고 있으므로 동작에 방해되는 물품을 올려놓아 배기구가 막히거나 다른 배출구에 연결하거나 하는 설치방법은 절대 하지 말아주십시오.
 - 과열 등에 의한 화재나 고장의 원인이 됩니다.

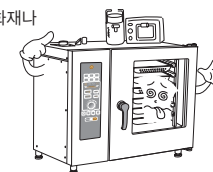

- 천재지변 등 이상발생시 처리방법
 - 지진, 화재, 낙뢰 발생시 분전함의 전원차단기를 내려주시고 또한 가스연결밸브를 닫아 주십시오.
 - 가스 중간밸브는 제품 사용 중이 아닌 경우는 항상 닫아주십시오.

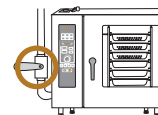

- 당사 서비스 요원 이외에는 분해, 수리, 개조를 하지 마십시오.
 - 제품이 고장이라고 판단될 때에는 설명서를 참조 하시거나 당사 서비스 센터로 연락하여 주십시오.
 - 임의로 행하는 분해, 수리, 개조는 안전에 큰 영향을 줄 수 있습니다.

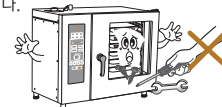

- 전원 코드에 흠집을 내거나 꺾기, 묶기 등을 하지 마십시오.
 - 전원 코드가 파손되거나 화재 및 감전의 원인이 됩니다.



- 본 제품은 상업용 제품입니다.
 - 이 제품은 상업용 제품으로 일반 가정용으로 사용하지 마십시오.



안전한 사용을 위한 주의사항

경고

● 바닥이 평탄하고 고정이 견고한 장소에 설치하십시오.

- 경사진 장소와 같은 불안정한 장소에 설치하지 마십시오.
- 제품의 정상적 작동에 악영향을 미칠 수 있습니다.



● 떨어지기 쉬운 물건이 있는 장소에는 설치하지 마십시오.

- 제품에 물건이 떨어져 제품의 손상 및 화재의 원인이 됩니다.

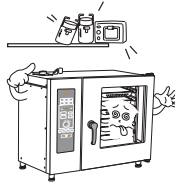

● 제품의 설치는 당사 판매점에 의뢰하여 주십시오.

- 잘못된 제품설치로 인한 고장이나 화재에 대해서는 당사가 책임지지 않습니다.



● 물은 반드시 수도물을 사용하여 주십시오.

- 지하수를 사용할 경우에는 연수기 또는 스케일 스토퍼를 설치하여 주십시오. 적절하지 못한 사용은 스케일 생성으로 제품에 치명적 손상을 줄 수 있습니다.

● 제품에 치명적 손상을 줄 수 있는 부식 또는 스케일(석회)을 피하기 위하여 물의 특성을 다음 사양에 맞게 해주십시오.

- 경도 : 30~60ppm PH : 7.5이상
- 염화물 : 30ppm이하

● 수압은 반드시 200~500kPa (2~5Kg/Cm2)일 것.

- 수압이 낮을 경우 별도의 펌프를, 높을 경우는 감압밸브를 설치하여 주십시오.

● 급수 관련 중간 밸브는 반드시 제품과 공급관 사이에 설치하여 주십시오.

● 급배수 위치는 제품의 좌측 후면하단에 위치하고 자세한 설치기준은 본 사용설명서 "제품의 설치 항목"을 참조 하셔서 설치하여 주시기 바랍니다.



안전한 사용을 위한 주의사항

경고

● 조리가 끝나면 반드시 조리실 및 외부를 깨끗이 청소하여 주십시오.

● 제품 상단에 물건을 올려놓지 마십시오.

- 제품상단의 배기구 또는 도어쪽은 고열이므로 무거운 물건을 올려 놓거나 가연성물건 등을 올려 놓을 경우 제품의 파손 및 화재의 위험이 있습니다.



● 바람이 부는 장소 또는 대형 연소기 근처 장소는 피해 주십시오.

- 대형연소기 근처와 같은 고열이 발생하는 장소, 바람이 부는 장소는 피해 설치 하십시오.
- 제품의 파손 및 화재의 위험이 있습니다.

● 사용 중이거나 사용 직후에는 제품이 뜨거우므로 주의하십시오.

- 사용 중이거나 사용 직후에는 제품의 일부 표면이 뜨거우니 주의 하십시오.
- 특히 스팀 조리 후 조리 실에 남아있는 스팀에 의한 화상의 위험이 있으니 주의하십시오.

● 본 제품은 조리 전용 제품이므로 조리 외 용도에는 사용하지 마십시오.

- 조리 이외의 목적(의류 건조, 신발 건조, 식기 건조 등)으로 사용하시면 고장 및 화재의 위험이 있으므로 주의하십시오.

● 본 제품의 부속품을 제거 또는 임의 변경하여 사용하지 마십시오.

- 당사에서 공급되는 순정부품 이외의 부속품을 사용하거나 일부 부속품을 제거, 또는 임의 변경하여 사용하시면 제품의 파손, 혹은 이상과열에 의한 화재의 원인이 됩니다.

● 사용시 문은 천천히 열고 천천히 닫아 주십시오.

- 조리실내의 열기에 의한 화상의 위험이 있으며, 강하게 닫을 경우 파손의 위험이 있습니다.

● 제품을 조리물 보온유지용으로 사용할 경우 변질에 주의하십시오.

- 조리물 종류에 따라 다소 차이가 있을 수 있지만 온도를 유지하는데 있어서 시간의 제약이 있습니다. 따라서 조리물에 건강 및 위생상의 온도유지 시간의 범위에 주의하십시오.



안전한 사용을 위한 주의사항

⚠ 경고

- | | |
|--|--|
| <ul style="list-style-type: none"> ● 제품의 사용자가 바뀔 경우 설명서를 통한 제품 이해 후 사용하십시오. <ul style="list-style-type: none"> • 제품 사용자는 반드시 사용설명서를 읽어 내용을 충분히 이해한 다음 사용하십시오. | <ul style="list-style-type: none"> ● 제품을 처음 사용할 경우 또는 장시간 사용하지 않았을 경우에는 조리실 내부를 반드시 청결하게 청소하여 주십시오. |
| <ul style="list-style-type: none"> ● 제품 사용 직후 조리실 내부는 매우 뜨거우므로 화상에 주의하십시오. | <ul style="list-style-type: none"> ● 제품 외관부 청소하실 때는 메인 전원을 차단한 후 제품이 식은 상태에서 상처에 주의하시며 청소하여 주십시오. |
| <ul style="list-style-type: none"> ● 고압으로 분사하는 물로는 제품 외관부를 청소를 하지 마십시오. 고장의 원인 됩니다. | <ul style="list-style-type: none"> ● 청소 시에는 반드시 오븐전용 세제를 사용하고 표면에 손상을 일으킬 수 있는 수세미는 피해주십시오. |
| <ul style="list-style-type: none"> ● 조리실 내부나 제품 외부에 염분이 떨어진 경우 즉시 세척해 주십시오. 표면에 얼룩이나 부식이 발생할 수 있습니다. | <ul style="list-style-type: none"> ● 제품의 수명 연장과 에너지 효율을 높이기 위하여 일년에 한번 정기 점검을 받으세요. |

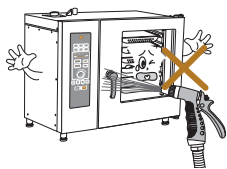

제품의 특징을 알아볼까요?

제품의 특징

- **전면 조작 방식**
 - 제품 전면에 원터치 및 엔코딩 조작 방식.
- **4단계 스팀 조절기능**
 - 스팀조절이 4단계로 조절되어 다양한 조리에 편리함.
- **강제 스팀 보충기능**
 - 조리 중에 자동으로 스팀공급이 가능하여 조리 효과의 다양한 연출이 가능.
- **스팀 강제 배출 기능**
 - 조리 중에 조리실내의 스팀을 외부로 강제 배출하여 조리 효과의 다양한 연출이 가능.
- **예열 기능**
 - 조리실에 조리 물이 투입되기 전 조리온도까지의 예열기능.
- **급냉 기능**
 - 조리 후 조리실내부의 온도를 45°C까지 급속 냉각.
- **자동요리 프로그램 저장**
 - 사용빈도가 높은 요리의 프로그램의 저장으로 사용 편리.
- **자동요리 프로그램 변경**
 - 간단한 변경 방법으로 요리사의 요리 프로그램 변경 저장.
- **안전성을 확보한 다양한 안전장치**
 - 과열 안전장치.
 - 도어 열림 안전 장치.
 - 배수 온도 안전 장치.
 - 가스압 및 수압 감지장치.
 - 팬 모터 과열 안전 장치.
 - PCB 과열 안전 장치.
 - 자동 온도조절 및 자동 점화 소화 장치.



제품 설치방법을 알아보까요?

설치전에

1	제품의 설치는 당사에서 지정된 자격을 갖춘 기술자 이외에는 제품을 설치할 수 없습니다.
2	소비자가 직접 설치하거나 지정된 자격을 갖추지 않은 자가 설치를 하여 발생하는 손상이나 사고에 대한 책임은 개인에게 있습니다.
3	이사 등의 사유로 인해 제품의 위치를 바꾸고자 하는 경우에는 반드시 당사 서비스 센터로 연락하여 주십시오.
4	제품의 명판에 표시되어있는 GAS종류와 사용하고자 하시는 GAS의 종류가 일치하는지 확인하여 주십시오.
5	제품의 명판에 표시되어있는 전원과 사용하고자 하시는 전원의 종류가 일치하는지 확인하여 주십시오.
6	제품의 명판에 표시되어 있는 각각의 설비들이 일치하는지 확인하여 주십시오.



제품 설치방법을 알아보까요?

설치방법

1	<ul style="list-style-type: none"> ● 제품은 반드시 수평이 되어야 합니다. <ul style="list-style-type: none"> • 수평하지 않거나 경사가 있으면 제품동작에 나쁜 영향을 미칩니다. 	
2	<ul style="list-style-type: none"> ● 전원 차단 스위치와 가스 밸브, 급수 밸브는 제품 근처에 사용자가 접근이 용이한 위치에 설치되어 있어야 사용 상 편리합니다. 	
3	<ul style="list-style-type: none"> ● 제품 받침대는 제품의 무게와 조리물의 무게를 감안하여야 하며, 여러 동작에도 이상이 없을 정도의 견고함을 유지해야 합니다. 	
4	<ul style="list-style-type: none"> ● 제품 서비스를 위하여 제품의 좌 측면과 벽면 또는 다른 제품과의 거리는 50cm이상 이격시켜 주십시오. 	
5	<ul style="list-style-type: none"> ● 제품을 분해하는 것은 금지되어 있습니다. <ul style="list-style-type: none"> • 분해는 재해나 손상의 위험이 있습니다. 	



제품 설치방법을 알아볼까요?

설치방법

1	<ul style="list-style-type: none"> ● 설치 장소는 환기가 적절하게 이루어질 수 있는 장소를 선정해 주시고, 사용 중에는 자주 환기 시켜 주십시오. 	
2	<ul style="list-style-type: none"> ● 제품 내 외부에 보호필름이나 포장재 등을 제거하여 주십시오. 	
3	<ul style="list-style-type: none"> ● 제품에 연결해야 하는 가스, 물, 전원 등은 설치자가 연결하여야 하며 안전 관련점검을 진행하여 이상이 없어야 합니다. 	
4	<ul style="list-style-type: none"> ● 제품에 배수구 연결은 내경 Ø43의 자바라 연결관을 사용하여 하단부분으로 굽힘 및 꺾임 없이 연결해 주십시오. 	



제품 설치방법을 알아볼까요?

설치방법

1	<ul style="list-style-type: none"> ● 배수구 연결 후 밴드를 체결하여 배수구와 배수 파이프의 견고함을 확인하여 주십시오. 	
2	<ul style="list-style-type: none"> ● 배수 연결 파이프는 제품과 4° 이상 기울기로 연결하여 막힘없이 배수될 수 있도록 하여 주십시오. 	
3	<ul style="list-style-type: none"> ● 샤워 건을 그림과 같이 연결하여 주십시오. • 연결 전 동봉된 패키지를 정확하게 조립 후 연결하여 주십시오. 	
4	<ul style="list-style-type: none"> ● 급수 연결 부에 호스를 연결하여 주십시오. 	



각부의 명칭 및 기능을 알아보까요?

명칭

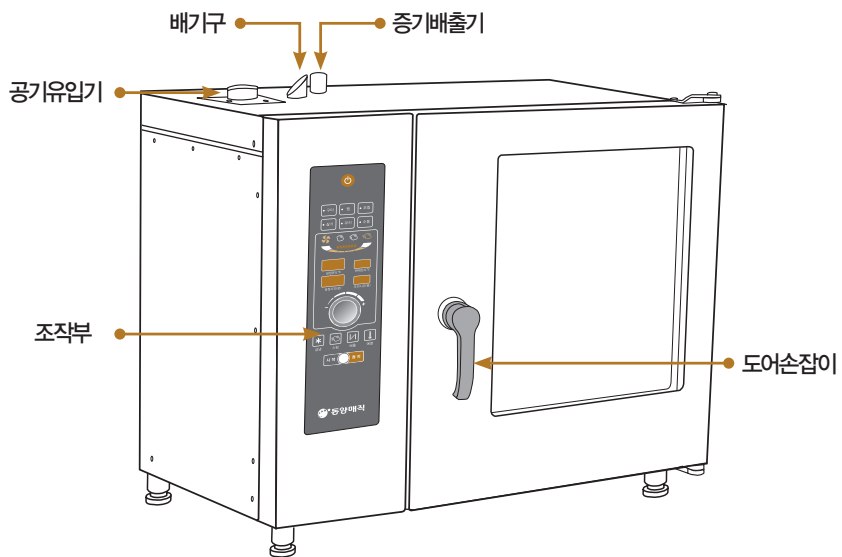

부속품

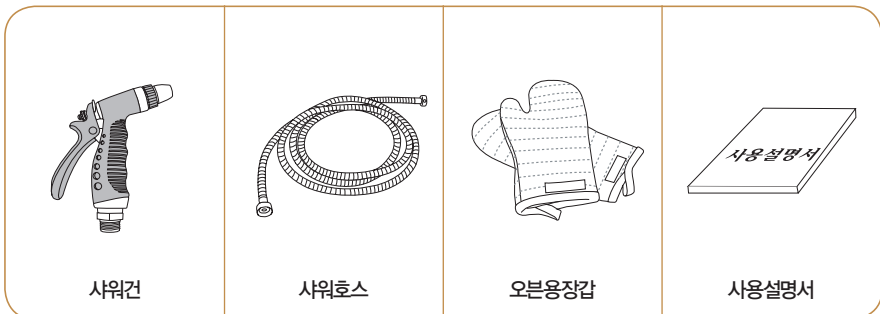

각부의 명칭 및 기능을 알아보까요?

조작부 명칭

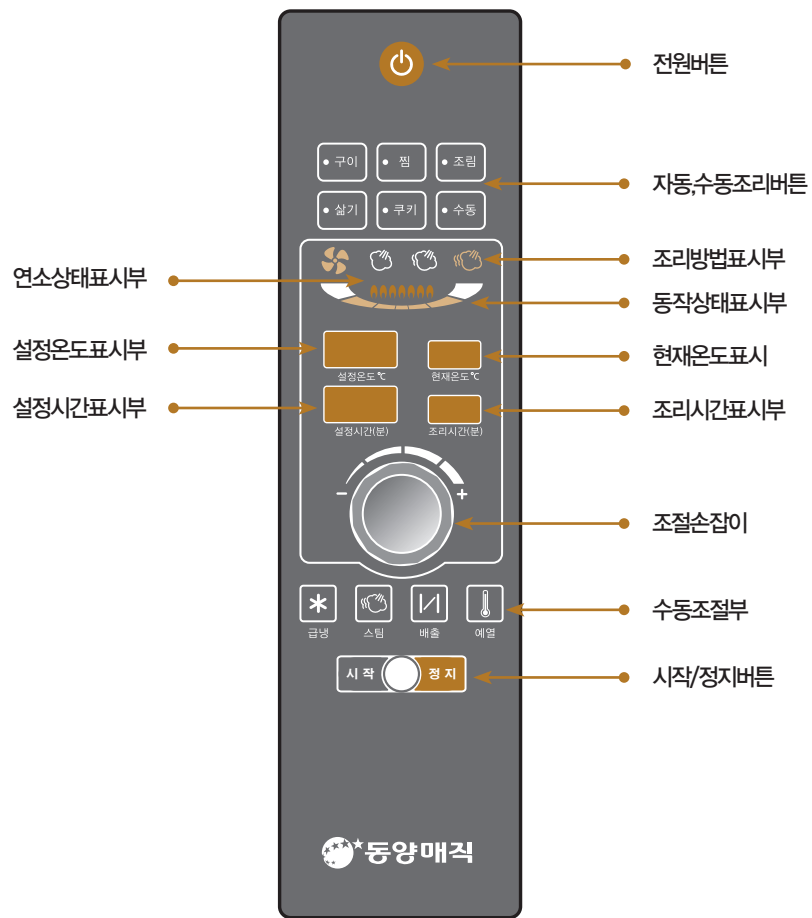



각부의 명칭 및 기능을 알아보까요?

조작부 버튼 설명

	제품 메인 전원을 공급, 차단 합니다.
	구이 조리 시 간편 버튼입니다. 조리시간 30분, 스팀 중, 180°C, 예약 적용 별도 메모리 가능
	찜 조리 시 간편 버튼입니다. 조리시간 25분, 스팀 강, 85°C, 예약 적용 별도 메모리 가능
	조림 조리 시 간편 버튼입니다. 조리시간 30분, 스팀 약, 140°C, 예약 적용 별도 메모리 가능
	삶기 조리 시 간편 버튼입니다. 조리시간 15분, 스팀 강, 100°C, 예약 적용 별도 메모리 가능
	쿠키 조리 시 간편 버튼입니다. 조리시간 20분, 컨벡션, 180°C, 예약 적용 별도 메모리 가능
	수동 조리 시 간편 버튼입니다. 조리시간 0분, 컨벡션 30°C, 예약 적용 별도 메모리 가능
	<ul style="list-style-type: none"> 온도, 시간 변경 및 조리모드를 선택할 때 사용합니다. 1회 눌러서 선택 모드로 진입합니다. 좌우 회전으로 선택단계의 값을 조절합니다. 길게 누름으로 프로그램을 저장합니다. 선택 된 모드는 점멸되며, 조절이 완료되면 점등됩니다.
	조리 완료 후 조리실을 급속냉각 시킬 경우 사용합니다. 문이 열린 상태에서만 사용 가능합니다.
	조리 중 조리실 내부에 수분 공급이 필요한 경우 사용하며 수동으로 스팀이 공급 됩니다. 버튼을 누르고 있는 동안에만 스팀이 공급됩니다.



각부의 명칭 및 기능을 알아보까요?

조작부 버튼 설명

	조리 중 조리실 내부의 수분이 많다고 판단되어 강제로 스팀을 배출 시키고자 할 때 사용 합니다. 1회 누를 시 배출되고, 다시 1회 누를 시 배출이 중지 됩니다.
	조리조건에 예열이 필요한 경우 사용합니다. 조리 선택버튼을 누른 후 예열버튼을 선택하면 설정온도 도달 까지 조리시간에 PRE로 표시되며 시간 카운트가 되지 않습니다. 예열완료 후 부저음과 함께 설정온도로 유지됩니다.
	1회 버튼조작 시 조리시작이, 추가 1회 버튼조작 시 조리 중지가 됩니다.
	조절 손잡이에 의하여 설정할 수 있으며 단독으로 사용시 컨벡션 모드로 조리합니다.
	조절손잡이로 조절하면 컨벡션, 스팀 약, 스팀 중, 스팀 강 순서로 조절할 수 있고, 선택된 모드로 조리합니다.
	가스 연소의 동작여부를 표시하며, 점등이 되어 있으면 가스연소가 이루어지고 있는 상황입니다.
	제품의 동작 여부를 표시하며, 제품이 동작 중이면 순차적으로 점등되어 알려줍니다.
	<ul style="list-style-type: none"> ● 설정온도 및 현재온도 • 설정 온도 : 조리하고자 하는 조리 설정온도를 표시합니다. • 현재 온도 : 조리 중 조리실 내부의 현재온도를 표시합니다. • 설정 시간 : 조리하고자 하는 조리 설정시간을 분단위로 표시합니다. • 조리 시간 : 조리되고 있는 조리 경과시간을 분단위로 표시합니다.



사용방법을 알아보까요?



사용방법을 알아보까요?

사용전에

<p>동작 전 확인사항</p>	<ul style="list-style-type: none"> ▶ 사용 전압을 확인하여 주십시오. ▶ 제품 주위에 종이, 플라스틱, 기름 등 가연성 물건이 있는지 확인하여 주십시오. ▶ 조리실 내부의 청소 상태를 확인하여 주시고, 조리실 내부에 작전의 조리물이나 불필요한 물건이 있는지 확인하여 주십시오. ▶ 급수 밸브 및 가스 밸브를 열어주십시오. ▶ 전원 스위치를 눌러 제품작동의 이상 유무를 확인하여 주십시오.
<p>예열관련 확인사항</p>	<ul style="list-style-type: none"> ▶ 오븐의 예열은 조리에 중요한 과정입니다. 요리책을 참조하시어 예열이 필요한 조리는 예열과정을 반드시 지켜주십시오. ▶ 예열 시에는 반드시 조리실이 비어있는 상태로 예열 하십시오. ▶ 예열온도는 실제조리 온도보다 20℃ 정도 높게 설정하십시오. (예열 후 문을 열면 오븐 내부의 온도가 떨어지므로 실제 사용온도보다 높게 예열해 주세요) ▶ 조리 모드와 동일모드로 예열하여주십시오. 예) 스팀 강 조리는 스팀 강 모드로 예열
<p>조리물 관련 확인사항</p>	<ul style="list-style-type: none"> ▶ 조리물의 부피에 적합한 팬을 선정해야 합니다. 하나의 깊은 팬을 사용하는 것보다 깊이가 얇은 팬을 여러 개 사용하는 것이 좋습니다. 조리물이나 조리형태에 따라 적합한 팬을 선택하여 사용하십시오. ▶ 조리실내에 조리물을 넣을 때 가급적 팬과 팬 사이의 공간을 충분히 유지할 수 있도록 간격을 설정해 주십시오. 이것은 열과 공기가 고르게 분포하도록 해주고 조리결과물이 상위팬에 닿지 않게 하기 위함입니다.
<p>전원버튼을 누르면</p>	<ul style="list-style-type: none"> ▶ 전원 버튼을 누르기 전에 확인사항 <ul style="list-style-type: none"> • 제품과 연결된 가스밸브와 급수밸브를 열어 제품에 gas와 물이 공급 될 수 있도록 합니다. • 제품에 gas와 물의 공급이 이루어지지 않을 경우 시작/정지 버튼을 누름과 동시에 경고 부저음이 발생합니다. ▶ 경고 부저음이 울리면 <ul style="list-style-type: none"> • 전원버튼을 눌러 전원을 해제하고 gas와 물 공급을 확인하여 정상적으로 공급 되도록 조치 한 후 다시 전원버튼을 눌러 전원을 공급 합니다. (단, 물 공급이 안되는 경우에는 부저음이 초기 2회 발생하지만 기구 동작은 정상적으로 이루어집니다.)

자동요리

1. 전원 버튼을 누른다.
 - 전원 버튼을 누르면 최종적으로 사용한 저장모드 사양이 점등 표시된다.
2. 구이, 찜, 조리, 삶기, 쿠키 중 조리 필요버튼을 누른다.
3. 저장 되어 있는 조리 모드, 시간, 온도가 적합할 경우 예열 버튼을 누른다.
 - 예열은 필요 시 누름
4. **시작/정지** 버튼을 누른다.
5. 예열 선택 시 조리시간에 **P-r-E** 표시로 점멸된다.
 - 설정온도에 도달하면 부저음이 울리고 조리 물을 넣기 전까지 설정온도를 유지한다. (알림음은 "띠링띠링" 의 음이 약12초 간격으로 울림)
 - 문을 열거나 **시작/정지** 버튼을 누를 경우 예열 동작이 정지합니다.
6. 조리실 내부에 조리 물을 넣고 문을 닫는다.
7. **시작/정지** 버튼을 누른다. 조리 과정이 진행된다.

수동요리

1. 전원 버튼을 누른다.
 - 전원 버튼을 누르면 최종적으로 사용한 저장모드 사양이 점등 표시된다.
2. 수동 버튼을 누른다.
 - 최종 수동 사용 저장한 조리사양으로 점등 표시한다.
3. 저장 되어 있는 조리 모드, 시간, 온도가 적합할 경우 예열 버튼을 누른다.
 - 예열은 필요 시 누름
4. **시작/정지** 버튼을 누른다.
5. 예열 선택 시 조리시간에 **P-r-E** 표시로 점멸된다.
 - 설정온도에 도달하면 부저음이 울리고 조리 물을 넣기 전까지 설정온도를 유지한다. (알림음은 "띠링띠링" 의 음이 약12초 간격으로 울림)
 - 문을 열거나 **시작/정지** 버튼을 누를 경우 예열 동작이 정지합니다.
6. 조리실 내부에 조리 물을 넣고 문을 닫는다.
7. **시작/정지** 버튼을 누른다. 조리 과정이 진행된다.



사용방법을 알아보까요?

조리모드 변경방법

1. 전원버튼을 누른다.
2. 사용하고자 하는 조리 모드를 선택한다.
3. 조절손잡이를 가볍게 누른다.
 - 변경하게 되는 모드의 램프가 점멸하면 조절손잡이를 돌려 선택한다.
4. 조절손잡이를 가볍게 누른다.
 - 같은 방법으로 온도 시간까지 설정하고 조절손잡이를 누르면 모든 모드가 점등되어 조리할 수 있다. 단 각 단계별 설정을 약 10초 이내에 이루어지지 않으면 변경이 취소되어 변경 전 사양으로 환원되므로 주의가 필요하다.
5. 예열이 필요한 경우와 불필요한 경우에 적합하게 조리를 시작한다.
6. 지금까지의 상황으로 조리를 진행하면 변경 설정된 상태로 조리는 진행 되지만 변경 내용이 저장 되어 있지는 않은 상태이다.

조리모드 저장방법

1. 전원버튼을 누른다.
2. 사용하고자 하는 조리 모드를 선택한다.
3. 조절손잡이를 가볍게 누른다.
 - 변경하게 되는 모드의 램프가 점멸하면 조절손잡이를 돌려 선택한다.
4. 조절손잡이를 가볍게 누른다.
 - 같은 방법으로 온도 시간까지 설정하고 조절손잡이를 누르면 모든 모드가 점등되어 조리할 수 있다.
5. 조절 어느 단계에서도 조절 손잡이를 길게 약2초간 누르고 있으면 "띠리링" 소리와 함께 저장된다.
6. 저장은 자동조리 수동조리 어느 모드에서든 동일하며 수정저장 후에는 저장 전 사양은 삭제되므로 주의하십시오.
7. 주로 많이 사용되는 조리사양을 적절하게 저장하여 사용하시면 편리합니다.
8. 프로그램을 저장하고 요리로 직접 실행하지 않은 상태에서 전원을 차단한 경우 다시 전원 버튼을 누르면 저장된 조리모드가 표시됩니다.
9. 이 경우에도 저장 전 사양은 삭제되므로 주의하십시오.



사용방법을 알아보까요?

급냉모드 사용 방법

1. 조리 완료 후 조리실의 온도를 급속냉각이 필요한 경우 사용한다.
2. 조리완료 후 문을 연다.
3. 급냉 버튼을 누른다.
 - (단, 열분포판을 분리 후 급냉기능을 사용하지 마십시오. 고장의 원인이 됩니다.)
4. 조리실내에 순환 팬이 회전한다.
5. 조리실내의 온도가 45°C에 도달하면 자동 정지한다.
6. 제품 도어를 완전히 열고 작동한다. 도어를 조금 열고 작동하면 조리실내의 뜨거운 열기가 조작부에 영향을 주어 제품수명에 영향을 줄 수 있으므로 최대한 많이 열고 작동한다.
7. 급냉 모드 정지방법
 - 조리실내의 온도가 45°C에 도달하면 자동 정지한다. (잠열에 의하여 온도가 재상승시 재동작한다.)
 - 도어를 닫는다.(도어를 닫음과 동시에 작동이 중지된다.)
 -  버튼을 누른다.

스팀모드 사용 방법

1. 조리 중에 스팀의 양이 부족한 경우 사용한다.
2. 스팀 버튼을 누르는 동안에만 스팀이 공급된다. 공급 주기는 2초 공급 3초 휴지를 반복 적용되어 작동한다.
3. 스팀버튼의 누름을 해지하면 작동이 멈춘다.

배출모드 사용 방법

1. 조리 중에 스팀의 양이 과할 경우 사용한다.
2. 처음 누르면 배출 모드가 진행된다.
3. 다시 배출 모드를 누르면 배출 작동이 중지 한다.
4. 조리가 완료 후이거나 문이 열려있을 때에는 사용할 수 없다.



기타 사용방법을 알아볼까요?

도어 열고 닫기

1	<ul style="list-style-type: none"> ● 도어는 이중 잠금 장치가 되어있어 제품 사용에 안전성을 높였습니다.
2	<ul style="list-style-type: none"> ● 조리 전에는 도어가 확실하게 잠금장치가 되어있는지 확인하십시오. <ul style="list-style-type: none"> ● 도어의 잠금이 견고하게 되어 있지 않을 경우에는 조리물의 상태가 만족스럽지 못하거나 제품 고장의 원인이 될 수 있습니다. 주의하십시오.
3	<ul style="list-style-type: none"> ● 도어 열기 <ul style="list-style-type: none"> ● 레버를 앞쪽으로 가볍게 당긴다.  <ul style="list-style-type: none"> ● 레버를 시계반대방향으로 90° 돌리고 앞으로 당긴다. 손을 놓으면 손잡이는 6시 방향으로 자동 복귀합니다.
4	<ul style="list-style-type: none"> ● 도어 닫기 <ul style="list-style-type: none"> ● 레버를 잡고 도어를 밀어 넣는다. 정상적으로 1차 잠금장치에 걸린 경우는 살짝 앞으로 당겼을 때 도어가 열리지 않는다. ● 레버를 눌러 2차 잠금 장치로 고정한다. 



기타 사용방법을 알아볼까요?

샤워건 사용방법

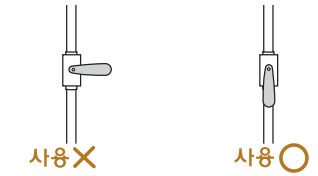
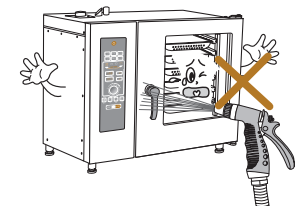
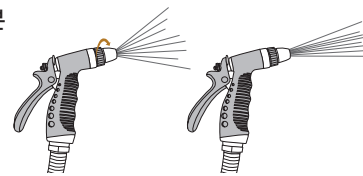
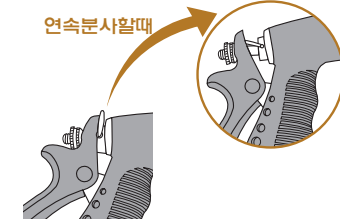
1	<ul style="list-style-type: none"> ● 제품에 연결된 물 공급 밸브가 열려 있는지 확인한다. 물이 연결되어있지 않은 경우에는 사용할 수 없습니다. 
2	<ul style="list-style-type: none"> ● 분출구를 사용하고자 하는 곳으로 향하고 레버를 당긴다. 레버를 당기면 물이 분사되어 분출된다. 이때 향하는 곳이 제품의 외관 및 상단에 향하지 않도록 주의하십시오. 고장의 원인이 됩니다. 
3	<ul style="list-style-type: none"> ● 물의 분사 각을 변경하고자 할 때는 전면의 분출구 쪽의 청색 부분을 돌려 물의 분사각을 변경할 수 있습니다. 
4	<ul style="list-style-type: none"> ● 물을 연속분사 상태로 사용하고자 할 때는 레버를 잡은 상태에서 후면의 클립을 레버에 고정시켜 주시고, 해제하시려면 반대 방법으로 해제 할 수 있습니다. 



청소방법을 알아볼까요?

※ 조리실 내부의 조리 후 각종 양념 및 기름 등으로 더러워진 조리실을 청소하기 위한 방법입니다. 잘 읽어보신 후 사용하고 반드시 **비닐장갑 등 보호장구를 착용**하신 후 청소하여 주십시오.

청소방법

● 기본세척은 1회/1일 기준으로 다음의 3단계 과정을 통해 세척합니다

1. 불림

스팀 강 70°C 5분간 작동하여 주십시오.
조리실 내부에 오염된 각종 양념이나 기름을 불리기 위한 작업입니다.

2. 세척

오븐전용세제를 내부에 넣고 뿌린 후 스팀 강 70°C 5분간 작동하여 주십시오.
오전전용세제는 알칼리 성분으로 피부에 직접 접촉하면 해롭습니다. 반드시 비닐장갑 등 보호장구를 착용하신 후 청소하여 주십시오

3. 헹굼

사워건으로 조리실 내부를 세척한 후 스팀 강 70°C 5분간 작동하여 주십시오.

● 오염의 정도가 심할 경우에는 각 3단계 동안의 동작시간을 10~15분간으로 늘려주십시오.

- 배수커버를 시계반대방향으로 돌려 제거한 후 거름망을 분리하여 이물질 제거해 주십시오.
- 배수구로 이물질이 들어가지 않도록 주의하여 주십시오.
- 배수구로 이물질이 들어갈 경우 고장의 원인이 될 수 있습니다.
- 배수커버와 거름망의 조립은 분해의 역순입니다.

● 배수구 청소를 위하여 사워건으로 배수구를 향해 분사하여 배수구를 청소하여 주십시오.
(사워건 사용 시 제품외부에 물이 뿌려지지 않도록 해주십시오. 고장의 원인이 될 수 있습니다.)

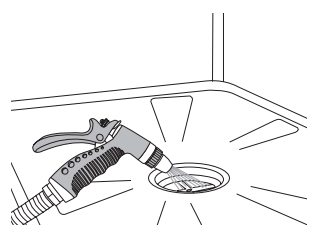

- 철 수세미 등 다양한 연마제로 제품을 문지르지 마세요. 변색, 부식 등의 제품 수명을 단축시킬 수 있습니다.
- 세제는 오븐전용세제를 사용하여 주십시오. 표면이나 인쇄표면에 손상을 줄 수 있습니다.



고장 신고 전 확인해 보세요

※ 고장수리를 의뢰하시기 전에 아래사항을 확인해 보시고 그래도 이상이 있을 때에는 **고객상담실**로 연락해 주십시오.

이상시 조치방법

증 상	조 치 방 법
전원이 안들어와요.	전원 플러그의 연결상태를 확인해 주세요.
“삐~ 삐~” 하는 소리와 함께 ERS 표시가 뜹니다.	고장이 아닙니다. 가스 연결상태를 확인 해주시고, 가스밸브를 열어주세요.
“삐~ 삐~” 하는 소리와 함께 H2O 표시가 뜹니다.	고장이 아닙니다. 급수 연결상태를 확인 해주시고, 급수밸브를 열어주세요.
오븐이 동작 중에 동작표시부는 동작하고 있는데 갑자기 조용해 집니다.	고장이 아닙니다. 오븐 내부의 온도 분포를 고르게 하기 위해 모터가 정지할 때는 소리가 조용해 집니다.
“삐~ 삐~” 하는 소리와 함께 E03 표시가 뜹니다.	기구의 전원을 끈지 2~3일 정도 지났을 경우 초기에 점화가 안될 수 있습니다. 2~3회 반복 해도 계속 같은 증상일 경우 서비스 센터로 연락 바랍니다.
“삐~ 삐~” 하는 소리와 함께 E04 표시가 뜹니다.	기구의 전원을 끄시고, 서비스 센터로 연락바랍니다.
“삐~ 삐~” 하는 소리와 함께 E05 표시가 뜹니다.	
“삐~ 삐~” 하는 소리와 함께 E06 표시가 뜹니다.	
“삐~ 삐~” 하는 소리와 함께 E07 표시가 뜹니다.	
“삐~ 삐~” 하는 소리와 함께 E08 표시가 뜹니다.	
“삐~ 삐~” 하는 소리와 함께 E09 표시가 뜹니다.	
“삐~ 삐~” 하는 소리와 함께 E 10 표시가 뜹니다.	
“삐~ 삐~” 하는 소리와 함께 E 11 표시가 뜹니다.	



제품 규격입니다.

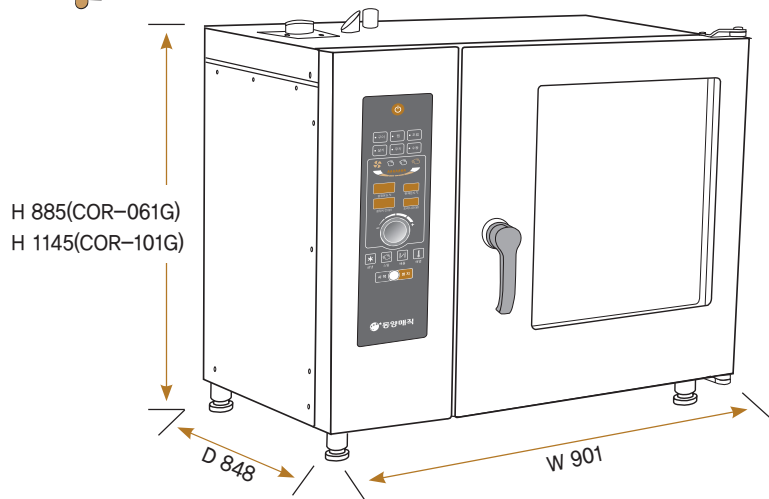

규격

모델명	COR-061G		COR-101G	
용도	조리용			
사용가스명	도시가스(LNG)	액화석유가스(LPG)	도시가스(LNG)	액화석유가스(LPG)
가스압력	2.0 ^{+0.5} / _{-1.0} kPa	2.8±0.5kPa	2.0 ^{+0.5} / _{-1.0} kPa	2.8±0.5kPa
가스소비량	18.0kW(15,500kcal/h)	18.0kW(1.29kg/h)	24.5kW(21,000kcal/h)	24.5kW(1.76kg/h)
노즐지름	Ø14	Ø2.8	Ø7	Ø5.0
혼합관길이	301.4mm			
혼합관안지름	Ø23			
정격전압	AC 220V			
정격주파수	60Hz			
정격소비전력	190W			

* Memo

Memo

제품보증서

상업용가스오븐

품질 보증기간 1년
부품 보유기간 3년

서비스에 대하여

저희 (주)동양에서는 품목별 소비자 분쟁해결 기준(공정거래위원회 고지 2009-1호)에 따라 아래와 같이 제품에 대한 보증을 실시합니다. 서비스 요청시 매직서비스(주) 또는 지정된 협력사에서 서비스를 합니다.

판매자 상호 및 연락처	(☎)
구입일 (판매자 기입란)	년 월 일

- 일반 제품을 영업용도로 전환하여 사용할 경우의 보증기간은 반으로 단축 적용됩니다. (영업장, 합숙시설, 공공장소 등)
- 품질보증기간은 제품 구입일자 부터 기산하며, 구입일을 확인할 수 없을 때는 제품제조일 또는 수입통관일로부터 3개월이 경과한 날부터 품질보증기간을 기산합니다.

● 소비자 분쟁해결 기준

소비자 피해 유형	품질보증기간 이내	품질보증기간 이후
• 구입 후 10일 이내에 중요한 수리를 요할 때	제품교환 또는 구입가 환급	해당 없음
• 구입 후 1개월 이내에 중요한 수리를 요할 때	제품교환 또는 무상수리	해당 없음
• 제품 구입시 운송과정 및 제품설치 중 발생한 피해	제품교환	해당 없음
• 교환된 제품이 1개월 이내에 중요한 수리를 요하는 고장발생	구입가 환급	해당 없음
• 교환 불가능시	구입가 환급	해당 없음
• 동일하자로 2회까지 고장 발생시	무상수리	유상수리
• 동일하자로 3회째 고장 발생시	제품교환 또는 구입가 환급	유상수리
• 서로 다른 하자로 5회째 고장 발생시	제품교환 또는 구입가 환급	유상수리
• 소비자가 수리 의뢰한 제품을 사업자가 분실한 경우	제품교환 또는 구입가 환급	정액 감가상각 금액에 10%를 가산하여 환급(최고환도 구입가격)
• 부품보유기간 이내 수리용 부품을 보유하고 있지 않아 수리가 불가능한 경우	제품교환 또는 구입가 환급	정액 감가상각 잔여금액에 구입가의 5%를 가산하여 환급(감가상각한 잔여금액 < 0 이면 0으로 계산)
• 수리용 부품은 있으나 수리가 불가능한 경우	제품교환 또는 구입가 환급	정액 감가상각 후 환급

● 소비자의 고의, 과실로 인한 고장인 경우

소비자 피해 유형	품질보증기간 이내	품질보증기간 이후
• 수리가 불가능한 경우	유상수리에 해당하는 금액징수 후 제품교환	유상수리 금액징수 후 감가상각 적용 제품교환
• 수리가 가능한 경우	유상수리	유상수리

● 무상서비스

- 품질 보증기간 이내에 정상적인 사용상태에서 발생한 고장 또는 결함.
- 당사에서 인정한 설치/서비스 기사가 수리한 후 2개월 이내에 동일부위 재고장 발생시.

알아두세요

고장이 아닌 경우

(가구세척, 조정, 사용설명, 설치 등 제품고장이 아닌 경우)

- 사용설명 및 분해하지 않고 간단한 조정시
- 인덕션, 안덕나, 유선신호 등 외부환경 문제시
- 배송된 제품 초기 설치 및 판매점에서 부실하게 설치해 주어 재설치 시
- 제품의 이동, 이사 등으로 인한 설치 변경시
- 제품 내부 먼지 세척 및 이물 제거시
- 타사 제품(소프트 웨어 포함)으로 인한 고장 및 고장 설명시
- 구입시 고객요구로 설치한 후 재설치시
- 고객의 필요에 따른 서비스 요청시 (해당제품)
(가스제품 열량변경, 제품청소 등)

소비자 과실로 고장인 경우

- 소비자의 취급 부주의 및 잘못된 수리로 고장 발생시
- 가스종류, 가스압, 전기용량을 틀리게 사용하여 고장이 발생한 경우 (해당제품)
- 외부 충격이나 떨어뜨림 등에 의한 고장, 손상 발생시
- 당사에서 미지정된 소모품, 옵션품 사용으로 고장 발생시
- 당사에서 인정하지 않은 사람이 설치 또는 서비스를 실시하여 고장 발생시
- 사용설명서 내에 "주의사항" 을 지키지 않아 고장 발생시

그 밖의 경우

- 천재지변(낙뢰, 화재, 염해, 수해 등에 의한 고장 발생시)
- 소모성 부품의 수명이 다한 경우 (소모성 부품은 별도 표기)
- 기본 설치 조건 외 추가설치시 유상 청구
- 전시품 구입시 외관품 수리는 유상 청구

※ 고장이 아닌 경우 서비스를 요청하면 요금이 청구되므로 서비스 신청전 사용설명서를 참고해 주십시오.
※ 이 보증서는 대한민국에서만 사용되며 다시 발행하지 않으므로 사용설명서와 함께 잘 보관해 주십시오.

동양매직
www.magic.co.kr

한국서비스품질
우수기업
Excellent
Service
Quality

자식관행부기행(주)인증
마크

서비스도 매직이 최고입니다.

1577-7784

www.magic.co.kr

사후봉사가 우수한 기업에 대한 품질을 국가에서 보증하는
인증마크입니다.

- 고객상담센터에서는 고객서비스의 일환으로 고객께서 구
입·사용중인 제품중에서 소모품인 식기세척기 세제, 린스/
공기청정기 필터/정수기필터/비데필터/ 연수기 재생용액등
을 통신판매 하고 있습니다.