

# 매직 와이드 그릴팬

HPT-T100

HPT-TA10



# 안전한 사용을 위한 주의사항

- 다음 지시되어 있는 사항들은 제품을 안전하고 정확하게 사용하여 예상치 못한 위험이나 손해를 예방하기 위한 것이므로 반드시 지켜주시기 바랍니다.
- 안전과 관련된 주의사항은 잘못사용할 경우 예상되는 위험과 손해의 크기정도 그리고 위험발생의 긴급정도에 따라서 다음과 같이 구분하고 있습니다.



**경고** 지시사항을 위반할 경우 심각한 상해나 사망이 발생할 가능성이 있는 경우



**주의** 지시사항을 위반할 경우 경미한 상해나 제품손상이 발생할 가능성이 있는 경우



이 그림기호는 위험을 끼칠 우려가 있는 사항과 조작에 대하여 주의를 환기시키기 위한 기호입니다.



이 그림기호는 해서는 안되는 금지표시 기호입니다.



이 그림기호는 반드시 지켜야 하는 지침표시 기호입니다.

## 경고

- ❗ 전원은 반드시 전용콘센트에 꽂으십시오.

(220V 전용)

- 다른 전원기기와 함께 사용할 경우 전원이 단전되거나 화재의 원인이 됩니다

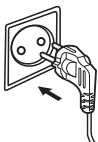

- ❗ 제품을 고장난 상태에서 사용하지 마세요. 바로 본체의 전원스위치를 끄고 전원플러그를 콘센트에서 빼고 서비스 센터에 연락해 주세요.

- 화재, 감전, 상해의 위험이 있습니다.



- ❗ 젖은손으로 전원플러그를 절대 만지지 마세요.

- 감전의 위험이 있습니다

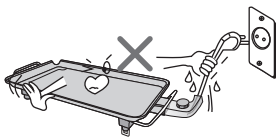

- ❗ 전원코드를 끼우거나 빼실 때는 코드선을 잡지 마시고 플러그를 잡아주세요.

- 감전, 누전 화재의 원인이 됩니다.

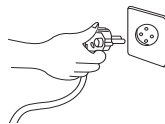

- ❗ 기열된 팬에 찬물을 붓지 마세요.

- 화상을 입을 우려가 있습니다

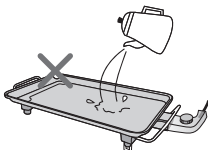

- ❗ 전원코드를 무리하게 구부리거나 무거운 물건에 눌러 파손되지 않도록 하세요.

- 감전 및 누전에 의한 화재의 원인이 됩니다

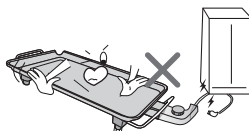



# 안전한 사용을 위한 주의사항

## 경고

❗ 코드를 꽂을 때는 전원 플러그를 확인하십시오.

- 벗겨진 코드나 파손된 플러그는 화재 감전 등의 원인이 됩니다.

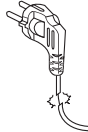

❗ 사용중이거나 사용직후 팬은 고온이므로 손을 대지 마십시오.

- 화상의 원인이 됩니다.

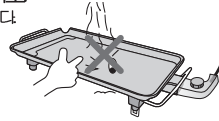

❗ 바닥이 평평한 곳에서 사용하세요.

- 음식을 요리하실때 풍기가 넘어지면 화상의 위험이 있습니다.

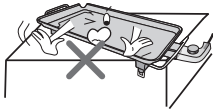

❗ 국물이 넘치지 않도록 주의하십시오.

- 넘친 국물이 온도조절기 등을 손상시킬 우려가 있습니다.

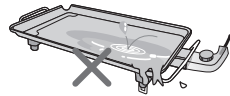

❗ 제품을 임의대로 분해, 수리, 개조하지 마십시오.

- 이산화탄소 발생, 감전의 원인이 됩니다.



❗ 필요 이상의 열은 삼가하십시오.

- 내용물이 없는 상태에서 온도를 무리하게 가열시킴엔 위험하고 규질변색 등 고장의 원인이 됩니다.



⊘ 주변에 다른 열기구와 가까이 사용하지 마십시오.

- 고장의 원인이 됩니다.

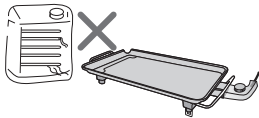

❗ 장판, 비닐 테이블クロス, 유리, 종이, 방석, 천연대리석 등의 열에 약한 물건 위에서는 사용하지 마십시오.

- 화재 및 신체 제품 파손의 원인이 됩니다.



❗ 온도조절기에 액체가 묻거나 충격을 주지 마십시오.

- 고장의 원인이 됩니다.

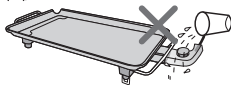

⊘ 주걱을 쓰실때는 나무주걱을 사용하고 금속재 주걱이나 금속재젓가락을 사용하지 마십시오.

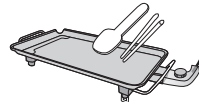

⊘ 전원코드를 무리하게 구부리거나 묶거나 잡아 당기지 마세요.

- 화재, 감전의 원인이 됩니다.

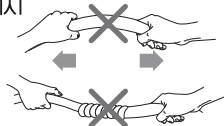

⊘ 전원코드가 파손되었거나 흔들릴 때는 사용하지 마세요.

- 감전 및 누전이나 화재의 원인이 됩니다.











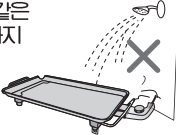

전원코드 파손시에는 구입처 및 서비스센터에 문의하여 교환하십시오.



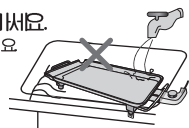

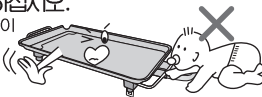
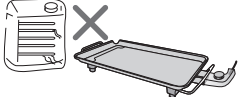
# 안전한 사용을 위한 주의사항

## 주의

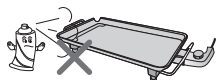
<p>⊘ 찜질방이나 목욕탕 같은 습한 곳에서는 사용하지 마십시오.</p> 	<p>❗ 조리 음식이나 굽는 요리를 하실 때는 사용 전 팬 표면에 약간의 기름을 발라 주십시오.</p> 
<p>❗ 화재 방지 및 안전을 위해 설명서를 꼭 읽어 보시고 사용하세요.</p> 	<p>⊘ 전원코드 부분을 잡아당겨 빼지 마십시오.      • 코드부분의 피복이 손상되거나 단선되어 화재 및 감전으로 이어질 수 있습니다.</p> 
<p>⊘ 음식물 요리 외에 다른 용도로 절대 사용하지 마십시오.</p> 	<p>❗ 물에 넣고 세척하지 마세요.      • 조절구에 물을 넣지 마세요.</p> 
<p>⊘ 제품 청소시 밑부분은 절대로 물에 닿지 마십시오. 본체 청소에는 물이 조금 닿는 방법으로 하고 부드러운 미트 향균수로 닦아 보관 하십시오.      • 조절구에 물을 넣지 마세요.</p> 	<p>⊘ ※ 음식물 요리 시에는 어린이가 절대 곁에 있지 않게 하십시오.      • 화상의 위험이 있습니다.</p> 
<p>❗ 화기가 있는 곳과 가까이 하지 마세요.</p> 	<p>❗ 요리 후 음식물을 팬에서 완전히 제거 하고 환풍이 잘 되는 곳에 보관 하십시오.      • 팬 표면이 벗겨질 수 있습니다.</p> 
<p>⊘ 제품에 심한 충격을 주거나 떨어뜨리지 마세요.      • 상해 및 제품 파손의 원인이 됩니다.</p> 	<p>⊘ 어린이가 혼자 사용하거나 어린이 손이 닿을 수 있는 곳에서 사용하거나 보관하지 마세요.      • 감전, 상해의 원인이 됩니다.</p> 
<p>⊘ 폐기 전 제품 처리시 지정된 처리 절차에 의해 폐기 하십시오.      • 상해 및 환경 오염의 원인이 됩니다.</p> 	<p>⊘ 제품 청소시 신나, 벤젠, 왁스 등을 사용하지 마세요.      • 제품의 변색, 벗겨짐 등 제품 외관 손상의 원인이 됩니다.</p> 



## 제품의 기능 및 규격을 알아보까요?

### 온도조절기

- 총 5단계로 온도를 설정하실 수 있으며 최대 240°C까지 설정되어 있습니다.

### 높낮이 받침대

- 구이 요리시 높낮이 받침대를 이용하여 기름배출이 용이하도록 설계되었습니다.

### 그릴팬

- 특수 코팅으로 내열 마모성 기능이 우수합니다.

### 방열 차열판

- 히터의 열전달을 최소화 하여 안전하게 사용하실 수 있습니다.

### 손잡이

- 제품을 안전하게 옮기실 수 있습니다.

### 대용량

- 대용량으로 다양한 요리를 동시에 가능합니다.

제품  
규격

제품명	전기그릴
모델명	HPT-T100, HPT-TA10
정격 전압	AC 220 V~, 60 Hz
소비전력	2000 W
온도조절범위	0°C ~ 240°C
기능	자동온도 조절기식
부속품	자동온도조절기



# 각부의 명칭을 알아볼까요?

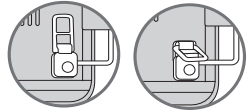
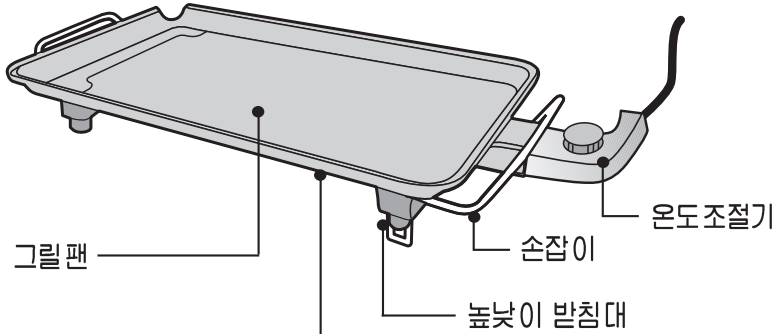

높낮이 받침대 접은 상태    높낮이 받침대 편 상태

## 추가구성품



유리뚜껑

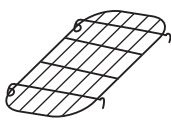

해동망



찌개용



기름받이용



마늘구이용



보관용 가방



# 온도조절기의 기능을 알아보을까요?

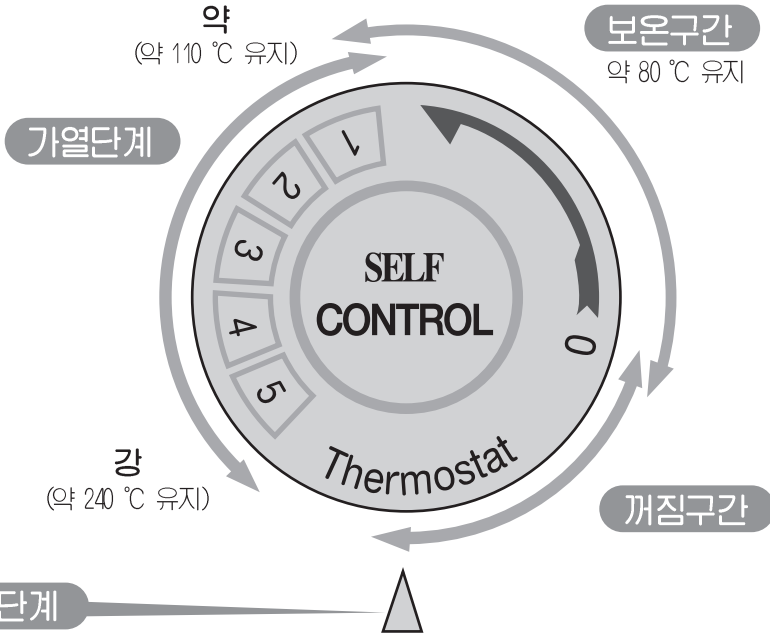

## 가열단계

- 다이얼 고정 위치점 입니다.
- 온도유지를 위해 가열될 때 램프에 불이 켜집니다.

## 이럴때 꼭 필요합니다.

- 생선이나 고기를 산적할때
- 계란후라이나 햄버거할 때
- 로스구이나 불고기를 할 때
- 각종 부침종류할 때



# 올바른 사용방법을 알아볼까요?

## 사용전 준비사항

### 1. 깨끗이 닦아 주십시오.

- ① 처음 사용할 때는 따뜻한 물청주로 깨끗이 닦아 주십시오.

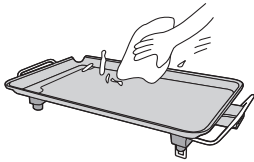

### 2. 지동온도 조절기를 팬에 연결 하십시오.

- ① 지동온도 조절기를 꺼짐에 맞추십시오.
- ② 지동온도 조절기의 표시가 우로 향하게 하고 지동온도 조절기의 감열봉이 팬에 완전히 닿게 끼워 주십시오.
- ③ 가우고 행 때는 꼭 지동온도 조절기의 좌우측면의 오동도돌한 손잡이를 잡고 사용하십시오.

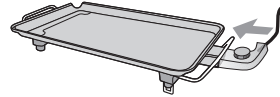

### 3. 불꽃이 반침대 사용방법

- ① 구이 요리를 불꽃이 반침대를 펴서 사용하세요. 기름배출이 원활합니다.

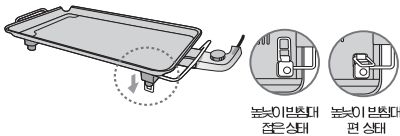

불꽃이 반침대  
켜진 상태      불꽃이 반침대  
꺼진 상태

### 4. 플러그를 콘센트에 꽂아 주십시오.

- ① 220V 전용 콘센트에 꽂아 사용하십시오.

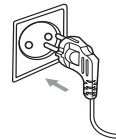

### 5. 온도조절기의 다이얼을 돌려 원하는 기열 단계를 표시램프에 맞추어 기열 하세요.

- ① 눌러 붙는 경우 온도를 약 1/2~1으로 내려 사용하세요.
- ② 표시 램프가 켜져 있을 때 기열이 되고 있는 상태입니다.
- ③ 표시램프가 깜박이는 것은 온도를 유지하기 위해 꺼짐/켜짐을 반복하는 것입니다.

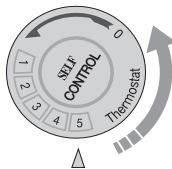

### 6. 요리가 끝나면 온도조절기 다이얼을 꺼짐 상태에 놓고 콘센트에서 전원 플러그를 빼주세요.

- ① 사용 중이나 사용 직후에는 고온상태이므로 팬을 만지지 마세요.

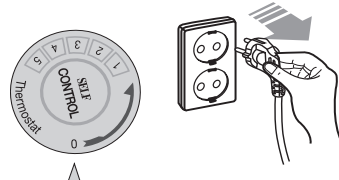





# 손질 및 보관방법입니다.

## 손질방법

- 전원플러그를 뽑은 다음 온도조절기를 몸체에서 분리하십시오.

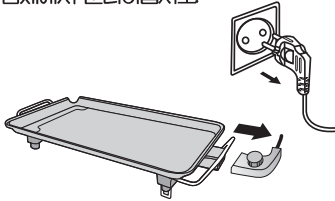

- 사용 중이나 사용 직후에는 고온상태이므로 완전히 식은 후 손질 하세요.

- 시너스나, 벤젠 등 유기용제와 거친 수세미를 사용하면 제품파손의 원인이 됩니다.

- 부드러운 천에 식기용 세제를 사용하여 물에 담구어 세척하세요.

- 팬을 부드러운 행주 또는 스폰지로 닦고 완전히 건조시켜 주십시오. 사용 후 팬의 세척이 깨끗이 되지 않을 때는 가열시키면서 식용유가 묻은 수건으로 닦으면 됩니다.

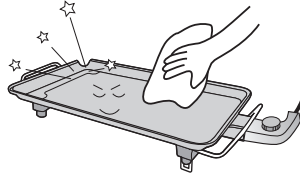

## 보관방법

1. 식은 다음 중성세제로 인팩을 닦고 전원 접촉 부위는 물이 묻지 않도록 주의하십시오.

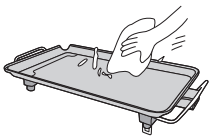

2. 처음 사용할때나 손질 할 때 식용유(공기름)을 코팅기공면에 얇게 발라 주십시오.

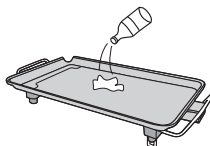

3. 습기가 없고 서늘한 곳에 보관하십시오.

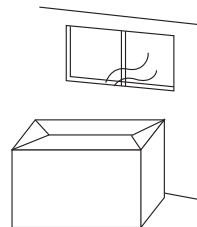



## 고장? 어떻게 조치하는지 알아보까요?

• 고장수리를 의뢰하시기 전에 아래사항을 확인해 보시고 그래도 이상이 있을 때에는 고객상담실로 연락해 주십시오.

증상	원인	조치방법
전원이 들어 오지 않을 때	<ul style="list-style-type: none"> <li>● 플러그가 제대로 꽂혀 있는지요?</li> <li>● 코드선이 끊어지지 않는 않았는지요?</li> <li>● 자동온도 조절기를 꼭 끼우셨나요?</li> <li>● 온도조절기 표시기가 꺼짐의 눈금에 맞추어 있지 않는는지요?</li> <li>● 온도조절기 표시기의 방향이 아래로 향해 있지 않는는지요?</li> </ul>	<ul style="list-style-type: none"> <li>● 전원플러그를 제대로 꽂으세요.</li> <li>● 서비스센터에 문의하여 코드선을 교체하여 주세요?</li> <li>● 온도조절기를 확실히 꽂으세요.</li> <li>● 온도조절기의 다이얼을 가열 위치에 놓아 주세요.</li> <li>● 온도조절기 표시기의 방향을 위로 향해 주세요.</li> </ul>
음식물이 눌러 붙을 때	<ul style="list-style-type: none"> <li>● 바닥에 이물질이 있는 그대로 요리를 하시지 않았는지요?</li> <li>● 무리하게 높은 열을 가하지 않았는지요?</li> </ul>	<ul style="list-style-type: none"> <li>● 그릴팬 바닥의 이 물질을 제거해 주세요</li> <li>● 온도를 낮추어 요리하세요.</li> </ul>
팬의 열이 약할 때	<ul style="list-style-type: none"> <li>● 온도조절기의 온도설정이 너무 낮지는 않는는지요?</li> <li>● 전원 220V 인가요?</li> </ul>	<ul style="list-style-type: none"> <li>● 온도를 높여 요리 하세요.</li> <li>● 220V 콘센트에 전원 플러그를 꽂아 주세요.</li> </ul>

# 제품보증서

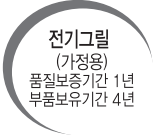

## 서비스에 대하여

저희 SK매직(주)에서는 품목별 소비자 분쟁해결 기준(공정거래위원회 고시)에 따라 아래와 같이 제품에 대한 보증을 실시합니다.  
서비스 요청시 지정된 협력사에서 서비스를 합니다.

판매자 상호 및 연락처	( ☎ )
구입일 (판매자 구입일)	년 월 일

- 일반 제품을 영업용도로 전환하여 사용할 경우의 보증기간은 반으로 단축 적용됩니다. (영업장, 합숙시설, 공공장소 등)
- 품질보증기간은 제품 구입일자 부터 기산하며, 구입일을 확인할 수 없을 때는 제품제조일 또는 수입통관일로부터 3개월이 경과한 날부터 품질보증기간을 기산합니다.

### ● 소비자 분쟁해결 기준

소비자 피해 유형	품질보증기간 이내	품질보증기간 이후
• 구입 후 10일 이내에 중요한 수리를 요할 때	제품교환 또는 구입가 환급	해당 없음
• 구입 후 1개월 이내에 중요한 수리를 요할 때	제품교환 또는 무상수리	해당 없음
• 제품 구입시 은송과정 및 제품성치 중 발생한 피해	제품교환	해당 없음
• 교환된 제품이 1개월 이내에 중요한 수리를 요하는 고장발생	구입가 환급	해당 없음
• 교환 불가능시	구입가 환급	해당 없음
• 동일하자로 2회까지 고장 발생시	무상수리	유상수리
• 동일하자로 3회째 고장 발생시	제품교환 또는 구입가 환급	유상수리
• 서로 다른 하자로 5회째 고장 발생시	제품교환 또는 구입가 환급	유상수리
• 소비자가 수리 의뢰한 제품을 사업자가 분실한 경우		정액 감가상각한 잔여 금액에 구입가에 5%를 가산하여 환급
• 부품보증기간 이내 수리용 부품을 보유하고 있지 않아 수리가 불가능한 경우	제품교환 또는 구입가 환급	정액 감가상각 후 환급
• 수리용 부품은 있으나 수리가 불가능한 경우	제품교환 또는 구입가 환급	정액 감가상각 후 환급

### ● 소비자의 고의, 과실로 인한 고장인 경우

소비자 피해 유형	품질보증기간 이내	품질보증기간 이후
• 수리가 불가능한 경우	유상수리에 해당하는 금액정수 후 제품교환	유상수리 금액정수 후 유상수리 감가상각 적용 제품교환
• 수리가 가능한 경우	유상수리	유상수리

### ● 무상서비스

- 품질 보증기간 이내에 정상적인 사용상태에서 발생한 고장 또는 결함.
- 당사에서 인정한 설치/서비스 기사가 수리한 후 2개월이내에 동일부위 재고장 발생시.

### 유상서비스

#### 고장이 아닌 경우

(가구세척, 조정, 사용설명, 설치 등 제품고장이 아닌 경우)

- 사용설명 및 분해하지 않고 간단한 조정시
- 인더넷, 인데나, 무선신호 등 외부환경 문제시
- 배송된 제품 초기 설치 및 판매점에서 부실하게 설치해 주어 재설치 시
- 제품의 이동, 이사 등으로 인한 설치 변경시
- 제품 내부 먼지 세척 및 이물 제거시
- 타사 제품소프트 웨어 포맷으로 인한 고장 및 고장 설명시
- 구입시 고객요구로 설치한 후 재설치시
- 고객의 필요에 따른 서비스 요청시 (해당제품)  
(가스제품 열량변경, 제품청소 등)

#### 소비자 과실로 고장인 경우

- 소비자의 취급 부주의 및 잘못된 수리로 고장 발생시
- 가스종류, 가스압, 전기용량을 틀리게 사용하여 고장이 발생한 경우 (해당제품)
- 외부 충격이나 떨어뜨림 등에 의한 고장 손상 발생시
- 당사에서 미지정된 소모품, 옵션품 사용으로 고장 발생시
- 당사에서 인정하지 않은 사람이 설치 또는 서비스를 실시하여 고장 발생시
- 사용설명서 내에 '주의사항' 을 지키지 않아 고장 발생시

#### 그 밖의 경우

- 천재지변(낙뢰, 화재, 열해, 수해 등)에 의한 고장 발생시
- 소모성 부품의 수명이 다한 경우 (소모성 부품은 별도 표기)
- 가전 설치 조건 외 추가설치시 유상 청구
- 전제품 구입시 외관상 수리는 유상 청구

- ※ 고장이 아닌 경우 서비스를 요청하면 유금이 청구되므로 서비스 신청전 사용설명서를 참고해 주십시오.
- ※ 이 보증서는 대한민국에서만 사용되며 다시 발행하지 않으므로 사용설명서와 함께 잘 보관해 주십시오.

# SK매직 고객센터 1577-7784

[www.skmagic.com](http://www.skmagic.com)

고객상담실에서는 고객센터의 일환으로 고객께서 구입·사용중인 제품중에서 소모품 / 약제사리인 식기세척기 세제, 린스 / 공기청정기 필터 / 정수기 필터 / 비데 필터 / 연수기 재생용액 / 가스레인지 및 가스오븐레인지 건전지, 버너캡, 버너헤드, 삼발이 / 전기오븐 오븐용기, 스팀용기, 오븐장갑, 구이석쇠, 물통 등을 통신판매 하고 있습니다.