



Magic

# 매직복합오븐

EON-B430

# 목 차

## 안전한 사용을 위한 주의사항

제품을 보다 안전하게 사용하기 위해 꼭 읽어 주십시오

- 안전한 사용을 위한 주의사항..... 3p
- 각부의 명칭과 기능을 알아볼까요?..... 10p
- 부속품 및 사용방법에 대해 알아볼까요?..... 11p
- 사용가능한 그릇의 종류를 알아볼까요?..... 12p
- 조작부의 이름과 기능을 알아볼까요?..... 13p
- 설치 전에 알아두어야 할 부분..... 14p
- 설치는 어떻게 하면 되나요?..... 15p
- 자동요리에 대해 알아 볼까요?..... 16p
- 전자레인지에 대해 알아 볼까요?..... 16p
- 수동요리에 대해 알아 볼까요?..... 17p
- 예열/조리연장에 대해 알아 볼까요?..... 17p
- 부가기능에 대해 알아볼까요?..... 18p
- 절전기능 대해 알아 볼까요?..... 18p
- 청소방법에 대해 알아 볼까요?..... 19p
- 제품규격..... 20p
- 고장? 이런경우는 어떻게 조치하면 되나요?..... 21p
- 이런 경우는 제품 문제가 아닙니다..... 22p

- 사용전에 “안전한 사용을 위한 주의 사항” 을 반드시 읽어 보시고 정확하게 사용하여 주십시오.
- 읽어 보신 후 누구나 언제라도 볼 수 있는 장소에 보관하여 주십시오.
- 본 제품은 국내(대한민국)용입니다.  
전원, 전압이 다른 국외에서는 사용할 수 없습니다.

※ 외관은 품질의 향상을 위하여 예고없이 변경될 수 있습니다.



## 안전한 사용을 위한 주의사항

- 다음 지시되어 있는 사항은 제품을 안전하고 정확하게 사용하여 예상치 못한 위험이나 손해를 예방하기 위한 것이므로 반드시 지켜 주시기 바랍니다.
- 안전과 관련된 주의사항은 잘못 사용 할 경우 예상되는 위험과 손해의 크기의 정도 그리고 위험발생의 긴급정도에 따라서 다음과 같이 구분하고 있습니다.



### 경고

지시사항을 위반할 경우 심각한 상해나 사망이 발생할 가능성이 있는 경우



### 주의

지시사항을 위반할 경우 경미한 상해나 사망이 발생할 가능성이 있는 경우



이 그림기호는 위험을 끼칠 우려가 있는 사항과 조작에 대하여 주의를 환기 시키기 위한 기호입니다.



이 그림기호는 해서는 안되는 금지표시 기호입니다.



이 그림기호는 반드시 지켜야 하는 지킴표시 기호입니다.

## 경고



전원코드를無理하게 구부리거나 무거운 물건에 눌러 파손되지 않도록 하세요.

- 화재 및 감전의 위험이 있습니다.

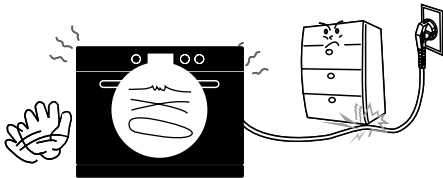

멀티 콘센트(220V, 16A이상) 사용시 여러기기를 동시에 사용하지 마세요.

- 콘센트 이상 발열로 인한 화재의 위험이 있습니다.
- 차단기가 작동되어 전원이 꺼질 위험이 있습니다.

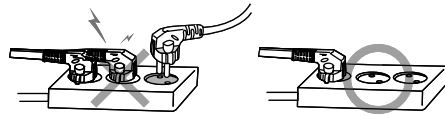

타기 쉬운 물건을 제품옆에 두지 마세요.

- 화재의 위험이 있습니다.

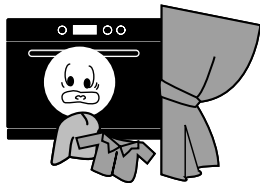

제품을 단단하고 수평한곳에 설치하세요.

- 화재 및 상해의 위험이 있습니다.

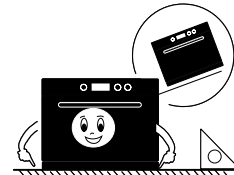

전원코드가 제품의 뒷면, 밑면, 옆면 또는 배기부나 발열부에 닿지 않도록 하세요.

- 전원코드가 녹아 화재의 위험이 있습니다.



전원코드를 잡아당겨 콘센트를 빼지 마세요.

- 전원코드부분이 파손되어 화재 및 감전의 위험이 있습니다.

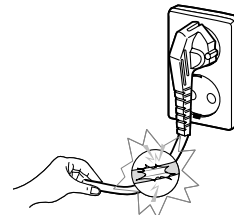

# 안전한 사용을 위한 주의사항

## 사용전, 설치할때

### ⚠ 경고

⚠ 본 제품은 교류 220V 전용제품입니다. 전원플러그는 반드시 접지된 220V 전용 콘센트를 사용하세요.

- 고장 및 누전시 감전의 우려가 있습니다.

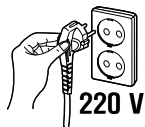

⚠ 연장 콘센트는 접지형 콘센트를 사용하고 동시에 접지형 벽면 콘센트에 연결하여 사용하세요.

- 비 접지형 콘센트를 사용할 경우 감전 및 상해의 원인이 됩니다.

⚠ 젖은 손으로 전원 플러그를 만지지 마시고 제품청소나 손질 할 때 전원 플러그를 뽑아 주세요.

- 이상 작동으로 인한 감전, 상해의 위험이 있습니다.

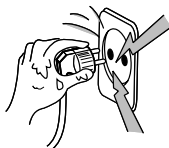

⚠ 포장용 비닐 등은 유아의 손이 닿지 않는 곳에 보관하거나 폐기 하여 주십시오.

- 입이나 코를 막아 질식사하는 등 안전사고의 위험이 있습니다.

## 사용할 때

### ⚠ 경고

⊘ 제품을 물에 담그거나 제품 내부에 물이 들어가지 않게 하세요.

- 화재 및 감전의 위험이 있습니다.

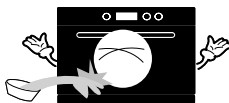

⚠ 다음과 같은 사용설명서에 명시 되지 않은 다른 용도로는 제품을 사용하지 마세요.

- 습기 말리기(옷, 신문, 인형, 소형가전제품, 휴대용 기기, 애완동물등)
- 시험용(대학, 회사)
- 난방용도

⚠ 물을 끓인 직후 커피등을 넣거나 충격을 가하면 갑자기 끓어 넘쳐 화상을 입을 우려가 있습니다. 용기의 취급에 유의하여 주세요.

- 가열이 끝난후 적어도 30초 후에 용기를 꺼내세요.
- 목이 좁고 긴 용기는 사용하지 마세요.



⊘ 조리물을 잡지, 신문지등으로 포장하여 가열하지 마세요.

- 화재의 원인이 됩니다

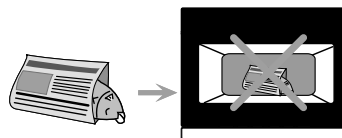

# 안전한 사용을 위한 주의사항

사용할 때

## ⚠ 경고

⊘ 서비스 기사 이외의 사람이 제품을 절대로 분해, 수리, 개조를 하지 마세요.

- 이상 작동으로 인한 감전 상해 화재의 위험이 있습니다.



⊘ 제품외부에 커버를 씌우지 마세요.

- 고장이나 화재의 위험이 있으며 커버가 문에 끼어 닫히지 않을 수 있습니다.

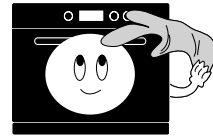

⚠ 조리실 내부의 각종 내용물(사용설명서 등)은 꺼내신후 사용하세요.

- 화재의 위험이 있습니다.

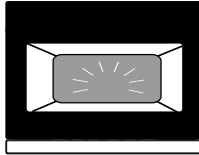

⊘ 조리실이 비어 있는 상태에서 동작하지 마세요.

- 화재 및 제품 고장의 원인이 됩니다.(단, 탈취, 예열중일 때에는 제외)

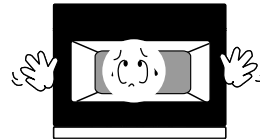

⊘ 음식물은 요리가이드에 명시된 시간 이상으로 가열하지 마세요.

- 화재의 위험이 있습니다.

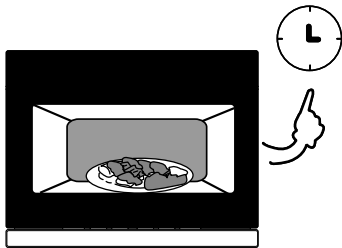

⊘ 어린이가 접근해 도어를 조작하거나 매달리지 않도록 하세요.

- 제품이 넘어지거나 문에 손이 끼어 다칠 위험이 있습니다.
- 어린이는 보호자의 보호하에 사용하세요.

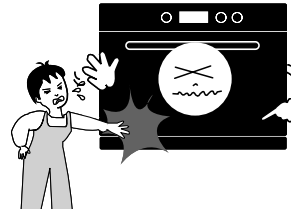

⊘ 조리가 끝난후 용기를 꺼낼 때에는 반드시 조리용 장갑을 사용하세요.

- 화상의 위험이 있습니다.

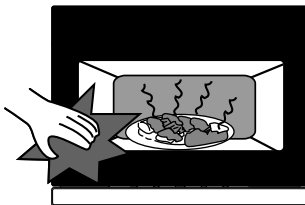

⊘ 조리전, 후에 오븐도어를 연 상태에서 도어위에 무거운 물건을 올려놓지 마세요.

- 제품 파손 및 화상을 입을 수 있습니다.



# 안전한 사용을 위한 주의사항

## 사용할 때

### ⚠ 경고

⊘ 조리중에는 절대로 잠들거나 자리를 떠나지 마세요.

- 특히 전자레인지 사용시 발화의 가능성이 있으므로 수시로 점검해 주세요.
- 과열에 의한 화재나 제품손상의 위험이 있습니다.

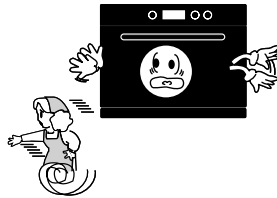

⚠ 제품을 사용하지 않을 때에는 항상 조리실 내부를 비워주세요.

- 오조작에 의한 화재 및 제품손상의 위험이 있습니다.

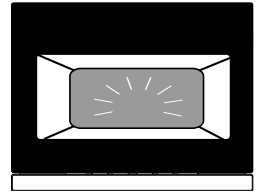

⚠ 조리전에 음식물이 상하지 않았는지 확인하세요.

- 식중독의 원인이 됩니다.

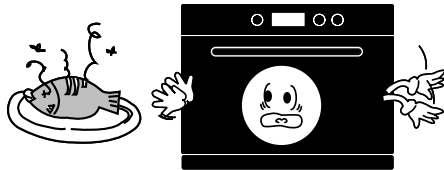

⊘ 제품내부 및 배기구에 핀이나 철사 등의 금속 이물질을 넣지 마세요.

- 감전에 의한 상해의 위험이 있습니다.

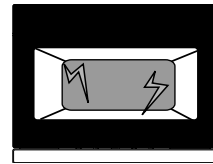

⊘ 가연성 물질을 제품 가까이 놓지 마세요.

- 화재나 폭발의 위험이 있습니다.

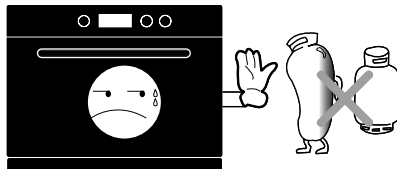

⊘ 껍질이 단단한 열매(밤, 계란) 뚜껑이 닫힌 병(쌍화탕 등) 밀봉된 인스턴트 식품(우유, 젓병)등은 그대로 가열 하지 마세요.

- 열매는 칼집을 내고 병은 뚜껑을 개봉하여 가열하세요.

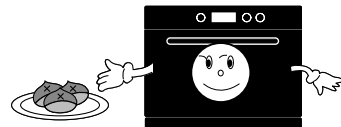

⚠ 휴대용 및 가정용 핫팩등을 전자레인지에 오래 가열 할 경우 터짐 및 화재가 발생 할 수 있으므로 주의하세요.

# 안전한 사용을 위한 주의사항

## 사용전 및 설치할 때

### ⚠ 주의

⊘ 플라스틱 조명기구나 선반등의 아래에는 설치하지 마세요.

- 과열에 의한 조명기구등 등의 변형이나 화재의 위험이 있습니다.



⊘ 습기가 많거나 물이 튀는 곳에 설치하지 마세요.

- 감전이나 화재의 위험이 있습니다.

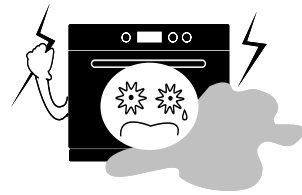

⊘ 승압 트랜스를 사용하지 마세요.

- 절연 약화에 따른 감전, 누전, 발화의 위험이 있습니다.

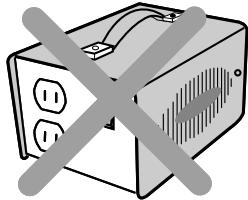

⚠ 장시간 사용 하지 않을때에는 전원 플러그를 뽑아 주세요.

⊘ 손상된 전원 플러그나 코드, 헐거운 콘센트를 사용하지 마세요.

- 감전 및 화재의 원인이 됩니다.
- 전원코드 파손시 서비스 센터에 수리를 요청하세요.

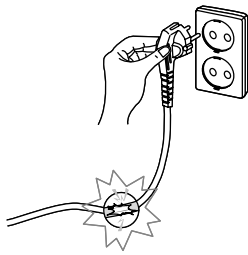

⚠ 제품설치시 벽으로부터 일정 거리(약 10cm 이상)를 두어 통풍이 잘 되게 하세요.

- 내부 온도 상승으로 인한 화재의 원인이 됩니다.

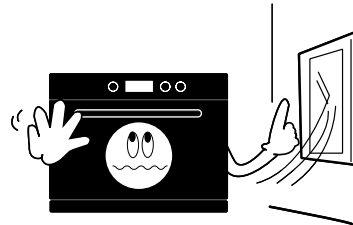

⊘ 꽃병, 이쑤시개, 플라스틱컵등 내열성이 낮은 장식품, 용기등을 제품위에 올려 놓지 마세요.

- 화재 및 낙하로 인한 사고의 원인이 됩니다.

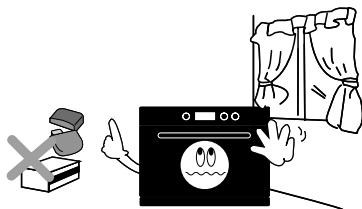

⚠ 창문의 커튼등으로 배기구가 막히지 않도록 하고 인화성 물질은 가까이 두지 마세요.

- 화재의 원인이 됩니다.

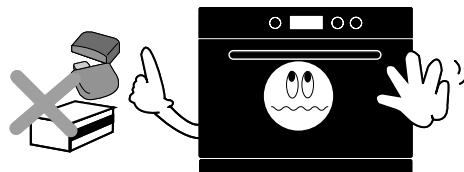

# 안전한 사용을 위한 주의사항

## 사용할 때

### ⚠ 주의

- ⊘ 사용중 또는 사용직후 오븐도어에 물을 떨어뜨리지 마세요.
  - 유리 파손 및 상해의 위험이 있습니다.

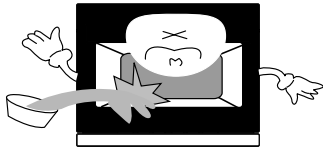

- ⊘ 요리중 또는 요리종료후에는 본체가 뜨거우므로 접촉하지 마세요.
  - 화상의 위험이 있습니다.

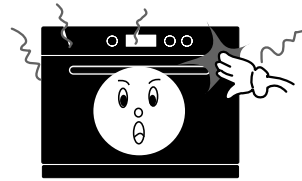

- ⊘ 금속성의 용기 금선이나 은선을 두른 용기 등은 전자레인지 사용시 불꽃을 일으키므로 사용하지 마세요.
  - 화재의 원인이 됩니다.



- ⊘ 인화성 물질을 가까이 두지 마세요.
  - 화재 나 폭발의 위험이 있습니다.

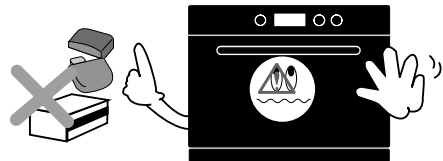

- ⊘ 제품 청소시 신나, 벤젠, 왁스등을 사용하지 마세요.
  - 제품의 변색, 벗겨짐 등 손상의 원인이 됩니다.

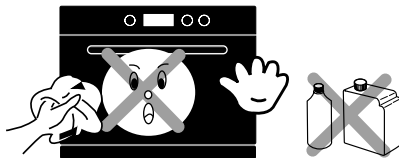

- ⚠ 플라스틱 또는 종이 용기의 식품을 넣고 가열하지 마세요.(오븐)
  - 용기가 변형되고 화재의 위험이 있습니다.

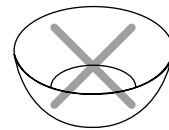

- ⚠ 야채, 음료수등을 전자레인지로 가열할때는 주의해서 용기를 다뤄주세요.
  - 가열하기전 전자레인지에 적합한 용기인지 확인하여 주시고 사용하세요.
  - 액체를 가열할 경우 갑자기 끓어넘쳐 화상을 입우 위험이 있습니다.





## 안전한 사용을 위한 주의사항

### 사용할 때

## ⚠ 주의

- ⚠ 조리직후에는 용기가 매우 뜨거우므로 주의 하세요.
- 특히 전자레인지 데우기를 한 음식을 아이에게 줄 때에는 뜨겁지 않도록 주의 하세요.
  - 우유나 분유등을 가열한후에는 흔들어 골고루 섞이도록 하여 온도를 확인 후 아이에게 주세요.



- ⚠ 조리후 식기나 음식물을 꺼낼때 또는 랍을 벗겨낼때 주의하여 주세요.
- 고온의 증기가 나와 화상을 입을 위험이 있습니다.

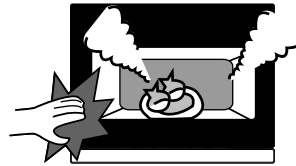

- ⚠ 이상한 소리, 냄새 또는 연기가 날때, 도어의 경첩이 손상된 경우, 도어가 파손된 경우에는 전원플러그를 뽑고 고객센터(1577-7784)에 연락하세요.

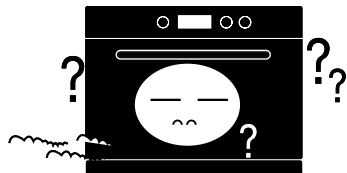

- ! 조리중, 조리후 도어를 열때 도어근처에 얼굴이나 신체를 가까이 대지 마세요.
- 열기 및 증기로 인한 화상의 위험이 있습니다.
  - 사용중에는 가급적 도어를 열지 마시고 도어를 열때에는 얼굴이나 신체를 가까이 대지 마세요.

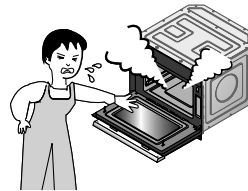

- ⚠ 전원 플러그 핀에 묻은 이물질이나 먼지등을 깨끗히 닦아 주세요.
- 접촉저항의 증가로 인한 화재 감전 상해의 위험이 있습니다.

- ⚠ 오븐용기는 조리물과 함께 사용하세요.
- 조리물없이 가열시 내부온도 상승으로 인한 변형, 화재의 위험이 있습니다.



## 각부의 명칭과 기능을 알아보까요?

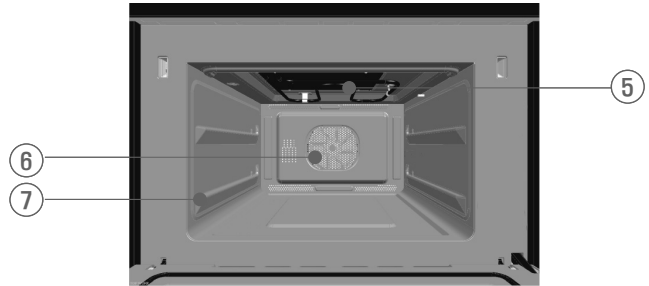
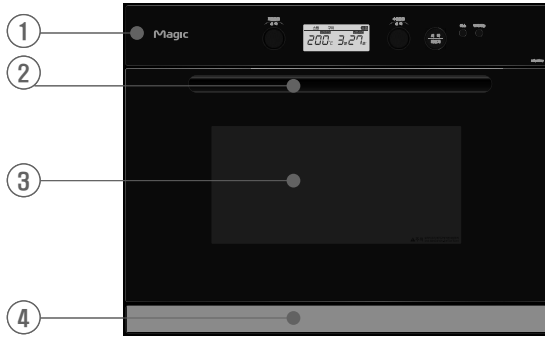



### 명칭과 기능

- |   |                 |
|---|-----------------|
| 1. <b>조작판넬</b><br>오븐을 조작하는 부분입니다.               | 6. <b>컨벡션 팬</b> |
| 2. <b>도어핸들</b><br>도어를 열때 사용합니다.                 | 7. <b>오븐선반</b>  |
| 3. <b>오븐도어</b><br>사용하기전에 도어를 열었다 닫아 전원을 켜 주십시오. |                 |
| 4. <b>하단커버</b>                                  |                 |
| 5. <b>오븐히터</b>                                  |                 |

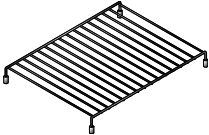

## 부속품 및 사용방법에 대해 알아보까요?

### 부속품 사용방법

부속품	기능	사용방법
	오븐용기	<ul style="list-style-type: none"> <li>오븐 내부의 측면 선반에 끼워 사용합니다.</li> <li>요리 종류에 따라 1단 또는 2단에 끼워 사용하세요.</li> </ul> <p>⚠ <b>경고</b> : 전자레인지 사용시 사용하지 마십시오. 용기 손잡이가 변형되거나 소손될 수 있습니다.</p>
	구이석쇠	<ul style="list-style-type: none"> <li>구이요리시 오븐용기위에 석쇠를 올려놓고 사용합니다.</li> <li>전자레인지 요리시에는 바닥에 놓고 사용하세요.</li> </ul>
	사용설명서	
	오븐장갑	

### ⚠ 주의사항

- 부속품은 반드시 요리가이드를 참고하여 사용하세요  
(부속품을 잘못 사용할 경우 요리상태가 나빠질수 있습니다.)
- 부속품들은 본 제품의 전용 부품이므로 다른 용기와 함께 사용하지 마세요.
- 음식물 없이 부속품만을 넣고 제품을 사용하지 마세요.
- 조리후 부속품(오븐용기, 구이석쇠)을 옮길때에는 반드시 오븐장갑을 끼고 용기 중앙부를 잡아 주세요.
- 오븐 용기와 구이석쇠를 청소할 때 수세미를 사용하면 코팅면이 손상될 수 있으므로 스펀지와 중성 세제를 사용하세요.
- 부속품은 사용조건, 사용기간에 따라 소모되는 소모품이므로 분실 및 코팅이 벗겨졌을 경우 고객 상담실(1577-7784)로 연락하여 구입하시기 바랍니다.



## 사용가능한 그릇의 종류를 알아보까요?

(O : 사용가능, △ : 주의할 그릇, X : 사용불가)

그릇의 종류	기능		그릇의 종류	기능	
 도자기류/사기그릇	레인지	O	 나무, 종이그릇	레인지	△
	오븐	O		오븐	X
	구이	O		구이	X
 내열유리그릇 (파이렉스)	레인지	O	 금선/은선 무늬그릇	레인지	X
	오븐	O		오븐	X
	구이	O		구이	X
 금속제 용기 제과 제빵 용기	레인지	X	 랩, 비닐봉지	레인지	O
	오븐	O		오븐	X
	구이	O		구이	X
 일반 유리, 플라스틱그릇	레인지	△	 알루미늄 호일,	레인지	X
	오븐	X		오븐	O
	구이	X		구이	O

### △ 주의사항

- 랩은 내열온도 140℃이상의 것을 사용하십시오. 폴리에틸렌(PE)재질의 랩은 녹아 불이 일어날 수도 있습니다.
- 뜨거운 그릇을 갑자기 차갑게 하면 깨지거나 모양이 변할 수 있습니다.
- 구이, 튀김등 기름이 있는 음식에는 랩이나 비닐봉지를 사용하지 마세요.
- 빵이나 튀김요리를 살짝 데울때에는 키친타월을 덮어 짧은 시간을 가열하세요.



# 조작부의 이름과 기능을 알아볼까요?

## 버튼의 기능

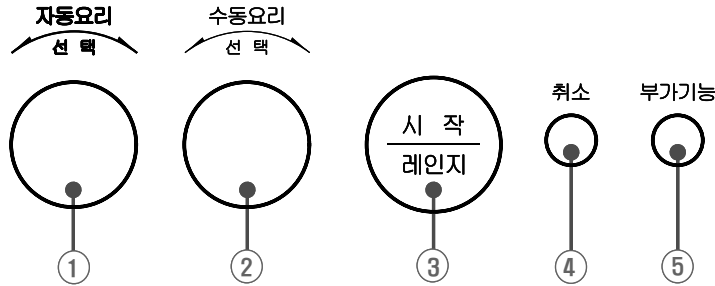

- 1. 자동요리** : 좌우로 돌려 자동요리 번호를 고른후 눌러서 선택합니다.
- 2. 수동요리** : 좌우로 돌려 수동기능을 고른후 눌러서 선택합니다.
- 3. 시작/레인지** : 조리를 시작합니다. 대기상태에서 누르면 전자레인지가 작동하며 누를 때마다 조리시간이 30초씩 증가합니다.
- 4. 취소** : 조리도중 취소를 할때 눌러서 작동을 중지 합니다.  
취소 버튼을 3초간 누르면 바로 전원을 차단시켜 전기를 절약할 수 있습니다.
- 5. 부가기능** : 건조탈취 등 부가 기능을 선택할때 사용합니다.

## 표시부

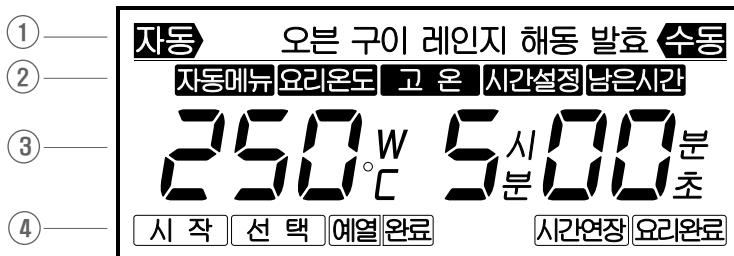

- 1. 기능표시부** : 자동,수동 오븐, 레인지 등 현재 선택된 기능이 표시됩니다.
- 2. 상태표시부** : 현재 표시된 온도 또는 시간의 상태를 표시합니다.
- 3. 메뉴,온도, 시간표시부** : 선택된 자동메뉴의 번호, 요리온도, 요리시간을 표시합니다.
- 4. 알림표시부** : 다음에 선택해야할 버튼을 알려 주거나 예열,예열완료,요리완료등을 표시합니다.



## 설치 전에 알아두어야 할 부분

### 제품 크기

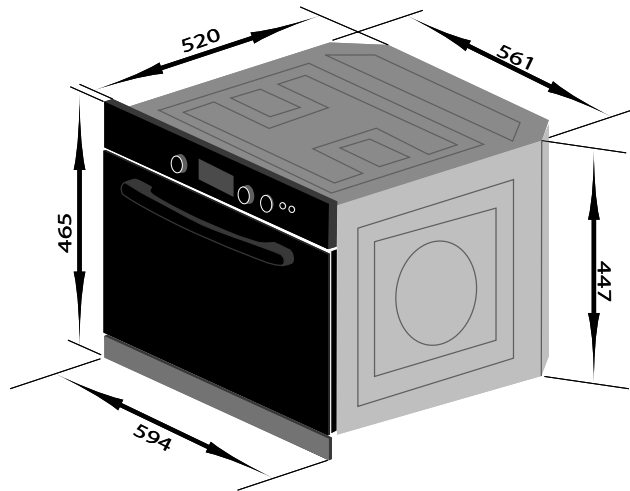

### 오븐장 치수

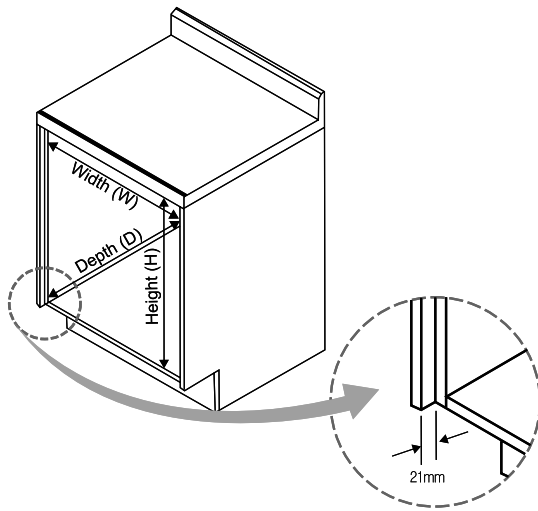

• 제품의 설치가 가능한 오븐장의 최소치수는 다음과 같습니다.

- 위머포함 설치 시

564x550x589(WxDxH,mm,내측기준)

- 위머미포함 설치 시

564x550x452(WxDxH,mm,내측기준)

• 제품이 설치되는 오븐장은 열변형을 방지하기 위하여 충분한 내열성을 가진 재질로 사용하십시오.



## 설치는 어떻게 하면 되나요?

### ⚠ 주의사항

- 제품의 기울어짐을 방지하기 위해 좌측 및 우측의 지지대 높이는 동일해야 합니다.
- 설치시 반드시 자격을 갖춘 시공업자에게 의뢰하여 설치 하십시오.

### 하부장 설치시

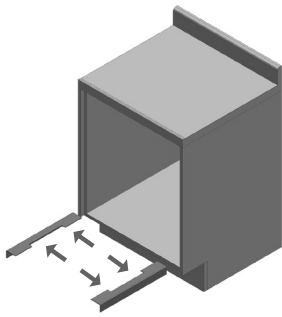

위머가 없는 경우 오븐장 좌우에 제품지지대를 조립하십시오.

나사:6~10개

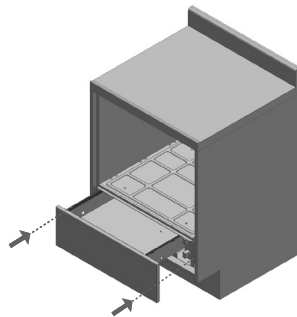

위머가 있는 경우 위머를 오븐장 내부 하단에 올려 놓고 오븐장에 밀어 넣습니다.

위머가 있는 경우 위머 위에 오븐장 좌우측면에 제품지지대를 조립합니다.

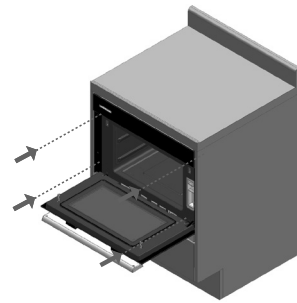

제품 지지대 위에 오븐을 올려놓고 밀어넣은후 나사로 고정 하십시오

나사:4개

### 상부장 설치시

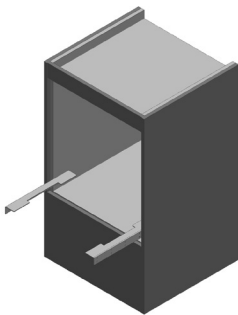

위머가 없는 경우 오븐장 좌우에 제품지지대를 조립하십시오.

나사:6~10개

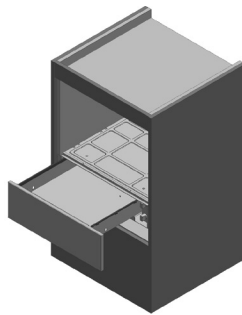

위머가 있는 경우 위머를 오븐장 내부 하단에 올려 놓고 오븐장에 밀어 넣습니다.

위머가 있는 경우 위머 위에 오븐장 좌우측면에 제품지지대를 조립합니다

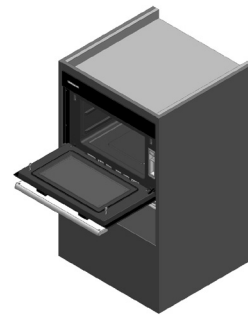

제품 지지대 위에 오븐을 올려놓고 밀어넣은후 나사로 고정 하십시오

나사:4개



## 자동요리에 대해 알아보까요?

- 자동요리는 온도와 시간이 미리 설정되어 있는 요리입니다.
- 예열이 끝난후 조리물을 넣고 요리를 하십시오.
- 사용하기전 도어를 열어 전원을 켜신후 사용하세요.

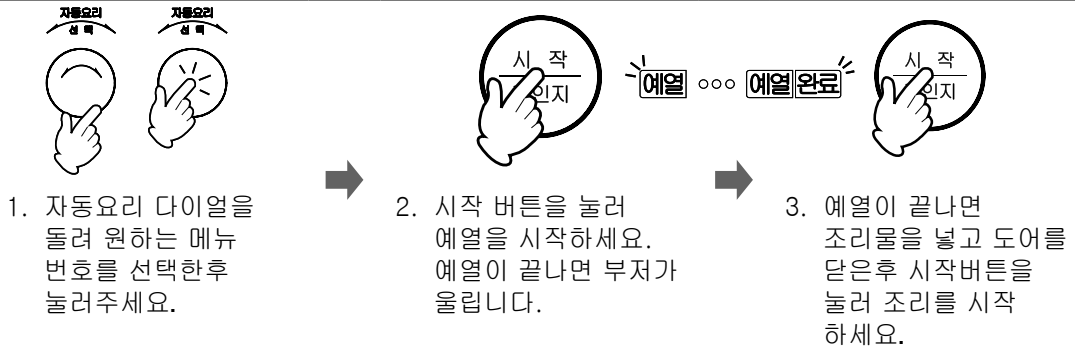

### ⚠ 주의사항

- 콤비요리는 오븐과 전자레인지를 동시에 사용하므로 내열성이 있고 전자레인지에 적합한 용기를 사용 하세요. (12페이지 참조)
- 해동요리는 전자레인지를 사용하므로 전자레인지에 적합한 용기를 사용하세요.(12페이지 참조)
- 요리의 종류에 따라 용기의 위치와 사용방법이 다르므로 요리가이드를 참고 하세요.
- 화면의 온도표시는 설정온도가 표시됩니다.
- 조리중 도어를 열면 동작이 멈추게 됩니다. 도어를 닫은후 시작버튼을 눌러 조리를 다시 진행시켜 주세요.



## 전자레인지에 대해 알아보까요?

- 전자레인지에 적합한 용기를 사용하세요.

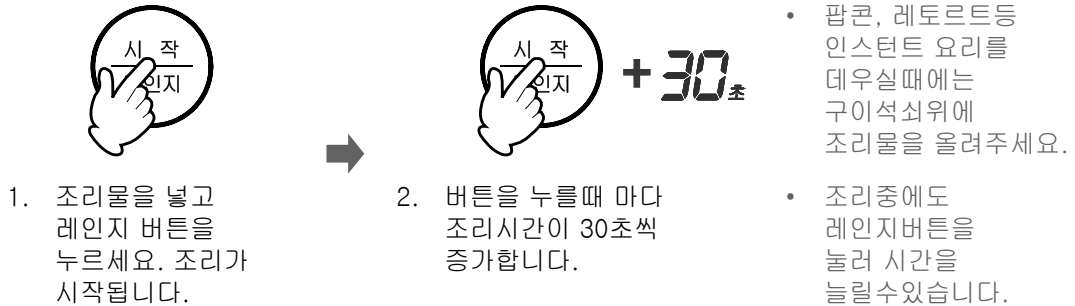





## 수동요리에 대해 알아 볼까요?

예) 오븐조리 230℃, 30분

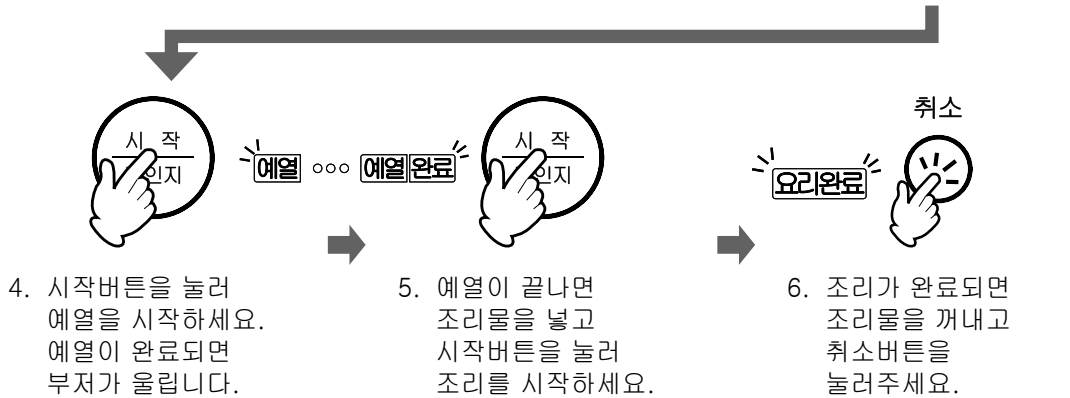
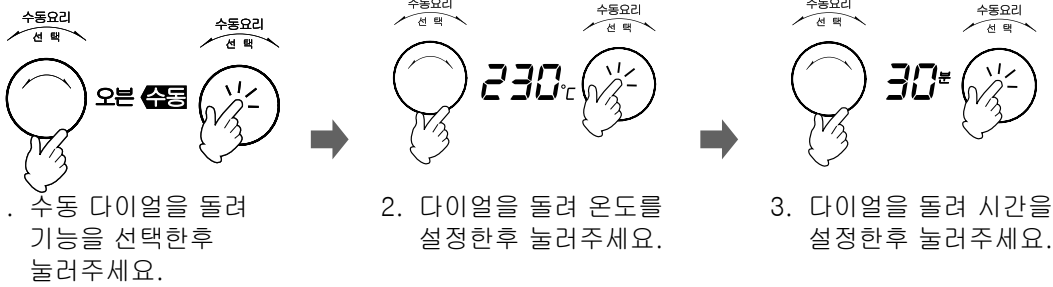

### ⚠ 주의사항

- 구이기능은 온도설정을 하지 않고 시간설정 단계로 진입합니다.(용기는 하단에 넣으세요)
- 레인지 모드에서는 온도설정 대신 전자레인지 출력 조절을 합니다.(100W,300W,500W,800W)
- 해동과 레인지는 전자레인지에 적합한 용기를 사용하세요.



## 예열/조리연장에 대해 알아 볼까요?

- 예열이란 오븐내부를 조리할 온도로 미리 맞춰 주는것으로 조리물을 넣기전에 예열을 하고 예열이 완료 된후 조리물을 넣어 조리를 합니다.
- 예열중에는 예열표시가 깜박 거립니다.
- 예열이 완료되면 완료표시와 함께 부저음이 납니다. 조리물을 넣고 시작 버튼을 누르세요.
- 예열은 자동요리 및 오븐요리시 반드시 해 주어야 좋은 조리상태를 얻을 수 있습니다.
- 조리연장은 조리가 완료된후 추가로 조리를 하고 싶을때 사용하는 기능입니다.
- 조리가 완료 되면 '시간연장'과 '요리완료'표시가 나타납니다.
- 조리완료시 선택버튼을 누른후 시간을 조절하여 조리연장을 할 수 있습니다.
- 조리연장은 최대 30분, 2회까지 가능합니다.



## 부가기능에 대해 알아보까요?

- 자동요리이외에 식품건조, 건조탈취기능이 부가기능으로 마련되어있습니다.

### 식품건조

- 오븐기능을 이용하여 식품을 건조하는 기능입니다.

### 건조탈취

- 조리실 내부를 강제로 건조시켜 수분과 냄새를 제거하는 기능입니다.
- 오븐내부의 부속물, 용기를 빼내신 후 사용하세요.
- 최초 사용시 건조탈취 기능을 사용하여 오븐을 공연소 시켜주세요.



## 절전기능 대해 알아 볼까요?

### 절전기능

- 3분이상 제품조작이 없을시 자동으로 전원이 차단되어 절전모드로 변경됩니다.
- 취소 버튼을 3초간 누르면 바로 절전 모드로 변경 됩니다.
- 절전모드에서는 버튼동작이 되지않고 대기전력소모가 없어 전기를 절약할 수 있습니다.
- 도어를 한번 열었다 닫으면 절전기능이 해제되고 제품을 바로 사용하실 수 있습니다.



# 청소방법에 대해 알아 볼까요?

## 청소 방법입니다.

### 몸체외부

- 부드러운 헝겊이나 스펀지에 중성세제를 묻혀 닦은후 마른행주로 물기를 닦아주세요.
- 청소시 벤젠이나 신나등을 사용하지 마세요.



### 투시창

- 부드러운 헝겊이나 스펀지에 중성세제를 묻혀 닦은후 마른행주로 물기를 닦아주세요.

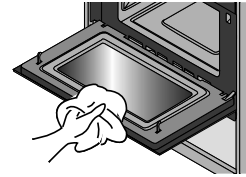

### 조리실 내부

- 부드러운 헝겊이나 스펀지에 중성세제를 묻혀 닦은후 마른행주로 물기를 닦아주세요.
- 거친수세미나 철 수세미를 사용하지마세요, 내부의 코팅이 벗겨질 수 있습니다.



### 조리용기

- 부드러운 헝겊이나 스펀지에 중성세제를 묻혀 닦은후 마른행주로 물기를 닦아주세요.

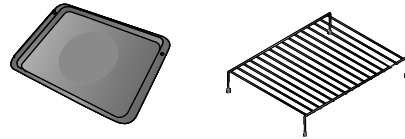

### ⚠ 주의사항

- 청소는 제품이 충분히 식은후 실시하여 주십시오.
- 제품외관에 물을 끼얹지 마십시오.
- 제품내부를 철수세미나 포크등 날카로운 물질로 절대 문지르거나 긁지 마세요.



## 제품규격

- 이 제품의 외관 디자인 및 제품규격은 품질향상을 위하여 소비자에게 알리지 않고 변경 될 수도 있습니다.

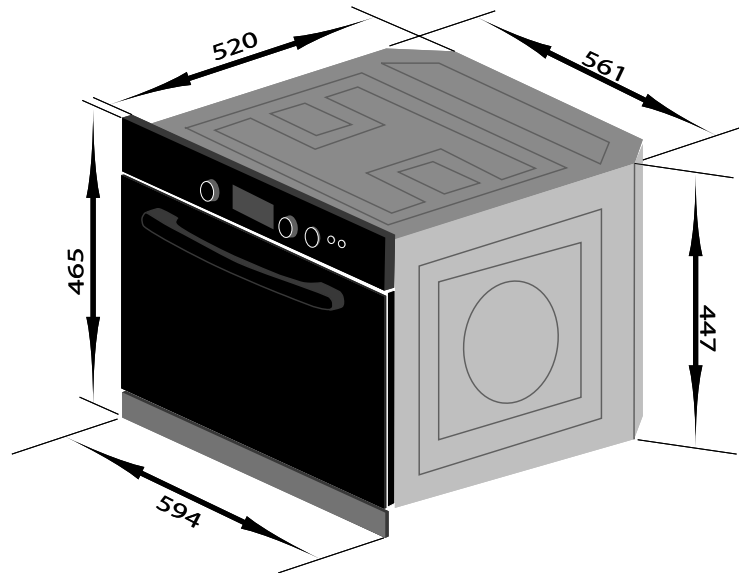

제품명		전기오븐기기(전자레인지 겸용)
모델명		EON-B430M
크기 (mm) 폭 x 깊이 x 높이	외관	594(561) x 541(520) x 465(447)
	조리실내부	407 x 402 x 256(약 40리터)
정격전압		220 V / 60 Hz
고주파출력		800 W
소비전력		최대 3000 W
공칭주파수		2450 MHz



## 고장? 이런 경우는 어떻게 조치하면 되나요?

- 고장 수리를 의뢰하시기전에 아래사항을 확인해 보시고, 그래도 이상이 있을 때에는 고객센터로 연락해 주십시오.

증상	확인 및 조치사항
<ul style="list-style-type: none"> <li>• 조작 버튼이 동작 하지 않아요.</li> </ul>	<ul style="list-style-type: none"> <li>• 잠금기능이 설정되었는지 확인하세요.</li> <li>• 문이 제대로 닫혀있는지 확인하세요.</li> </ul>
<ul style="list-style-type: none"> <li>• LCD화면이 표시되지 않아요.</li> </ul>	<ul style="list-style-type: none"> <li>• 전원플러그가 빠지지 않았는지 확인 하세요.</li> <li>• 제품의 사용전압이 맞는지 확인 하세요.</li> <li>• 오븐 문을 열었다 닫아 주세요(절전기능).</li> </ul>
<ul style="list-style-type: none"> <li>• 제품내부에서 냄새가 나요</li> </ul>	<ul style="list-style-type: none"> <li>• 제품내부를 깨끗히 세척하고 건조탈취 기능을 사용해 보세요.</li> </ul>
<ul style="list-style-type: none"> <li>• 조리중 본체에서 연기가 나요.</li> </ul>	<ul style="list-style-type: none"> <li>• 조리중에 발생하는 기름등이 타서 발생하는 것입니다.</li> <li>• 배기구 주위에는 연기등에 의해 약간의 변색이 생길수 있습니다.</li> </ul>
<ul style="list-style-type: none"> <li>• 조리시 제품 외부가 뜨거워요.</li> </ul>	<ul style="list-style-type: none"> <li>• 조리중에는 외부가 뜨거울 수 있으니 화상에 주의하세요.</li> </ul>
<ul style="list-style-type: none"> <li>• 조리완료후 냉각팬이 계속 돌아요.</li> </ul>	<ul style="list-style-type: none"> <li>• 조리완료후 뜨거워진 본체를 식혀주기 위해 일정시간 자동으로 동작합니다. 고장이 아니니 안심하고 사용하세요.</li> </ul>
<ul style="list-style-type: none"> <li>• <b>고온</b> 메시지가 표시되요.</li> </ul>	<ul style="list-style-type: none"> <li>• 조리실내부온도가 설정온도보다 높을 때 나타납니다. 조리실을 식힌후 사용하세요.</li> <li>• 시작 버튼을 한번 더 누르면 사라지고 조리가 시작 됩니다.</li> </ul>
<ul style="list-style-type: none"> <li>• 전자레인지 조리중에 불꽃이 일어나요.</li> </ul>	<ul style="list-style-type: none"> <li>• 조리실 내부에 알루미늄 호일이나 금속이 있는지 확인하세요.</li> </ul>



## 이런 경우는 제품 문제가 아닙니다.

증상	확인 및 조치사항
오븐 요리중 제품에서 “딱”, “딱” 하는 소리가 나요.	오븐을 사용시 내부의 금속물이 열팽창으로 수축 팽창하는 소리와 전기부품의 동작 소리오니 안심하고 사용하세요. 이러한 경우는 제품의 이상이 아닙니다.
조리 시작시 및 도중에 “지~” 하는 소리가 나요.	조리시 전자레인지가 가동할때 “지~” 하는 연속음이 발생합니다. 이러한 경우는 제품의 이상이 아닙니다.
오븐요리중 도어 앞부분이 뜨거워요.	오븐요리시 고온에 의하여 도어 유리 표면이 뜨거우므로 요리중, 사용직후에는 오븐장갑을 사용해 주세요. 또한 어린이는 화상의 위험이 있으니 주의를 기울여 주세요.
조리가 끝났는데도 배기구에서 바람이 계속 나와요.	조리직후 제품 내부의 부품을 보호하기 위해 일정온도로 내려갈때까지 계속해서 팬이 작동됩니다. 제품 내부의 온도가 내려가면 자동으로 팬이 정지 됩니다.
설치는 어떻게 하면 되나요?	제품 설치시 설치 시방서의 설치 순서에 따라 설치하여 주시기 바랍니다. 맞춤형 장식장이나 일반 장식장에 설치시에는 반드시 설치 전문가의 도움을 받으시기 바랍니다.

# 제품보증서

전기오븐기기  
(전자레인지 겸용)  
(가정용)  
품질보증기간 1년  
부품보증기간 6년

## 서비스에 대하여

저희 SK매직(주)에서는 품목별 소비자 분쟁해결 기준(공정거래위원회 고시)에 따라 아래와 같이 제품에 대한 보증을 실시합니다.  
서비스 요청시 지정된 협력사에서 서비스를 합니다.

판매자 상호 및 연락처	( ☎ )
구입일 (판매자 기입란)	년 월 일

- 일반 제품을 영업용으로 전환하여 사용할 경우의 보증기간은 반으로 단축 적용됩니다. (영업장, 합숙시설, 공공장소 등)
- 품질보증기간은 제품 구입일자 부터 기산하며, 구입일을 확인할 수 없을 때는 제품제조일 또는 수입통관일로 부터 3개월이 경과한 날부터 품질보증기간을 기산합니다.

### ● 소비자 분쟁해결 기준

소비자 피해 유형	품질보증기간 이내	품질보증기간 이후
• 구입 후 10일 이내에 중요한 수리를 요할 때	제품교환 또는 구입가 환급	해당 없음
• 구입 후 1개월 이내에 중요한 수리를 요할 때	제품교환 또는 무상수리	해당 없음
• 제품 구입시 운송과정 및 제품설치 중 발생한 피해	제품교환	해당 없음
• 교환된 제품이 1개월 이내에 중요한 수리를 요하는 고장발생	구입가 환급	해당 없음
• 교환 불가능시	구입가 환급	해당 없음
• 동일하자로 2회까지 고장 발생시	무상수리	유상수리
• 동일하자로 3회째 고장 발생시	제품교환 또는 구입가 환급	유상수리
• 서로 다른 하자로 5회째 고장 발생시	제품교환 또는 구입가 환급	유상수리
• 소비자가 수리 의뢰한 제품을 사업자가 분실한 경우		정액 감가상각한
• 부품보증기간 이내 수리용 부품을 보유하고 있지 않아 수리가 불가능한 경우	제품교환 또는 구입가 환급	잔여 금액에 구입가의 5%를 가산하여 환급
• 수리용 부품은 있으나 수리가 불가능한 경우	제품교환 또는 구입가 환급	정액 감가상각 후 환급

### ● 소비자의 고의, 과실로 인한 고장인 경우

소비자 피해 유형	품질보증기간 이내	품질보증기간 이후
• 수리가 불가능한 경우	유상수리에 해당하는 금액징수 후 제품교환	유상수리 금액징수 후 감가상각 적용 제품교환
• 수리가 가능한 경우	유상수리	유상수리

### ● 무상서비스

- 품질 보증기간 이내에 정상적인 사용상태에서 발생한 고장 또는 결함.
- 당사에서 인정한 설치/서비스 기사가 수리한 후 2개월이내에 동일부위 재고장 발생시.

### 유상서비스

#### 고장이 아닌 경우

(기구세척, 조정, 사용설명, 설치 등 제품고장이 아닌 경우)

- 사용설명 및 분해하지 않고 간단한 조정시
- 인터넷, 안테나, 무선신호 등 외부환경 문제시
- 배송된 제품 초기 설치 및 판매점에서 부실하게 설치해 주어 재설치 시
- 제품의 이동, 이사 등으로 인한 설치 변경시
- 제품 내부 먼지 세척 및 이물 제거시
- 타사 제품(소프트 웨어 포함)으로 인한 고장 및 고장 설명서
- 구입시 고객요구로 설치한 후 재설치시
- 고객의 필요에 따른 서비스 요청시 (해당제품)  
(가스제품 열량변경, 제품정소 등)

#### 소비자 과실로 고장인 경우

- 소비자의 취급 부주의 및 잘못된 수리로 고장 발생시
- 가스종류, 가스압, 전기용량을 틀리게 사용하여 고장이 발생된 경우 (해당제품)
- 외부 충격이나 떨어뜨림 등에 의한 고장, 손상 발생시
- 당사에서 미지정된 소모품, 옵션품 사용으로 고장 발생시
- 당사에서 인정하지 않은 사람이 설치 또는 서비스를 실시하여 고장 발생시
- 사용설명서 내에 '주의사항' 을 지키지 않아 고장 발생시

#### 그 밖의 경우

- 천재지변(낙뢰, 화재, 염해, 수해 등에 의한 고장 발생시)
- 소모성 부품의 수명이 다한 경우 (소모성 부품은 별도 표기)
- 기본 설치 조건 외 추가설치시 유상 청구
- 전시품 구입시 외관품 수리는 유상 청구

- ※ 고장이 아닌 경우 서비스를 요청하면 요금이 청구되므로 서비스 신청전 사용설명서를 참고해 주십시오.
- ※ 이 보증서는 대한민국에서만 사용되며 다시 발행하지 않으므로 사용설명서와 함께 잘 보관해 주십시오.

# SK매직 고객센터 1577-7784

[www.skmagic.com](http://www.skmagic.com)

P.N : 50711-09002

고객상담실에서는 고객센터의 일환으로 고객께서 구입·사용중인 제품중에서 소모품 / 약제사리인 식기세척기 세제, 린스 / 공기청정기 필터 / 정수기 필터 / 비데 필터 / 연수기 재생용액 / 가스레인지 및 가스오븐레인지 건전지, 버너캡, 버너헤드, 삼발이 / 전기오븐 오븐용기, 스팀용기, 오븐장갑, 구이석쇠, 물통 등을 통신판매 하고 있습니다.