



SK매직 냉정수기 / 냉온정수기

Water Purifier

WPU-1200C

WPU-1300C

제품의 특징점

- 1 ○ 초슬림형(폭: 175mm) 사이즈로 설치 공간의 제약이 적습니다.

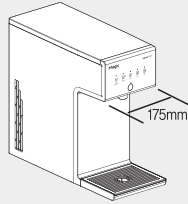

- 2 ○ 순간 온수 방식으로 필요시에만 온수를 공급하여 전기료가 절약됩니다.
- 저수통이 없어 순간순간 깨끗한 온수를 마실 수 있습니다. (WPU-1300C 모델에만 순간 온수가 적용됩니다.)

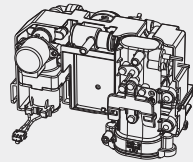

- 3 ○ 간편한 터치 버튼으로 취수 시 사용자의 편의성을 높였습니다.
- 한컵/ 550ml(라면 한봉지 계량) / 연속의 세가지 정량 취수가 가능하여 편리합니다. (550ml 기능은 WPU-1200C 모델에 적용됩니다.)

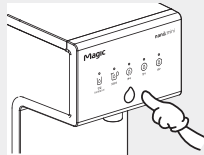

- 4 ○ 세디먼트필터는 입자성 고형물질을 여과/제거 합니다.
- 블록카본 복합 필터는 고압축 활성탄을 사용하여, 작은 필터 사이즈로 부유물 제거 및 잔류 염소, 클로로포름제거 성능을 극대화 하였습니다.
- 나노테크 PAC 필터는 물속에 존재하는 입자성 물질을 제거하고 미생물, 박테리아, 바이러스 등을 선택적으로 제거 합니다.
- U/F 멤브레인 필터는 0.05~0.3μm의 기공 크기를 가지고 있어 미생물 및 탁도 유발물질을 제거하는 역할을 합니다.

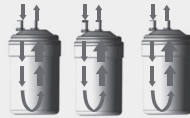

(필터의 종류 및 배열은 모델에 따라 상이합니다. 자세한 사항은 P25, 참조 하십시오.)

- 5 ○ 냉매를 사용하지 않는 친환경 냉각 시스템으로 냉매로 인한 환경오염을 일으키지 않습니다.
- 전기에너지 절약과 소음을 줄이는 사용자 중심의 냉각 방식입니다.



목차

안전한 사용을 위한 주의 사항

제품을 보다 안전하게 사용하기 위해 꼭 읽어 주십시오

- 제품의 특징점 _____ 2p
- 안전한 사용을 위한 주의사항 _____ 4~7p
- 각부의 명칭입니다. _____ 8~9p
- 사용은 어떻게 하면 되나요? _____ 10~15p
- 설치는 어떻게 하면 되나요? _____ 16~17p
- 정수시스템을 알아볼까요? _____ 18p
- 필터교환은 어떻게 하면 되나요? _____ 19p
- 청소는 어떻게 하면 되나요? _____ 20p
- 고장? 이런 경우는 어떻게 하면 되나요? _____ 21~23p
- 제품규격 입니다. _____ 24p
- 필터사양 입니다. _____ 25p
- 폐가전제품 처리안내 입니다. _____ 26p

- 사용전에 “안전한 사용을 위한 주의 사항” 을 반드시 읽어 보시고 정확하게 사용하여 주십시오.
- 읽어 보신 후 누구나 언제라도 볼 수 있는 장소에 보관하여 주십시오.
- 본 제품은 국내(대한민국)용 입니다. 전원, 전압이 다른 국외에서는 사용할 수 없습니다.
- 본 제품은 상수도 정수기이며, 지하수 사용에는 적합하지 않습니다.

* 외관은 품질의 향상을 위하여 예고 없이 변경될 수 있습니다.

안전한 사용을 위한 주의사항

- 다음 지시되어 있는 사항들은 제품을 안전하고 정확하게 사용하여 예상치 못한 위험이나 손해를 예방하기 위한 것이므로 반드시 지켜주시기 바랍니다.
- 안전과 관련된 주의사항은 잘못사용할 경우 예상되는 위험과 손해의 크기정도 그리고 위험발생의 긴급정도에 따라서 다음과 같이 구분하고 있습니다.

경고 지시사항을 위반할 경우 심각한 상해나 사망이 발생할 가능성이 있는 경우

주의 지시사항을 위반할 경우 경미한 상해나 제품손상이 발생할 가능성이 있는 경우

! 이 그림기호는 위험을 끼칠 우려가 있는 사항과 조작에 대하여 주의를 환기시키기 위한 기호입니다.

⊘ 이 그림기호는 해서는 안되는 금지표시 기호입니다.

! 이 그림기호는 반드시 지켜야 하는 지킴표시 기호입니다.

주의사항

경고

- ⊘ 본 제품은 반드시 교류 220V외에는 사용하지 않습니다.
 - 감전 및 화재의 원인이 됩니다.



- ⊘ 낙수, 우수, 목욕탕, 욕외등 제품에 물이 닿거나 습기가 많은 장소 및 주위 온도가 4°C 이하인 장소에는 설치하지 않습니다.
 - 감전, 화재, 고장의 원인이 됩니다.

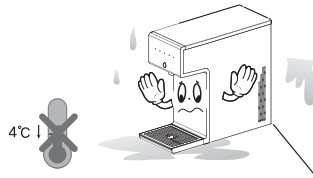

- ⊘ 다중 필터탭 또는 기타 가전기기를 같이 연결하여 사용하지 않습니다.
 - 화재 및 제품 파손의 원인이 됩니다.

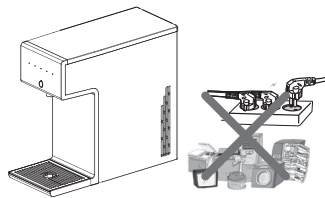

- ⊘ 급수호스가 꼬이거나 꺾이게 하지 않습니다.
 - 급수불량, 누수, 누전의 원인이 됩니다.

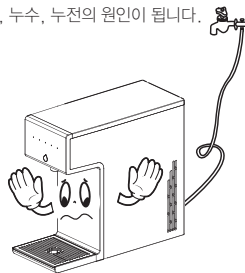

주의사항

경고

- ! 전원코드에 묻어있는 먼지나 이물질은 깨끗이 닦고 사용하십시오.
 - 감전 및 화재의 원인이 됩니다.



- ⊘ 전원코드가 파손 되었거나 흔들릴 때는 사용하지 않습니다.
 - 감전 및 누전이나 화재의 원인이 됩니다.
 - 전원코드 파손시 구입처 및 고객센터에 문의하여 교환하십시오.



- ⊘ 기계실내에 날카로운 철사나 드라이버를 넣지 않습니다.
 - 제품 고장 및 감전의 원인이 됩니다.

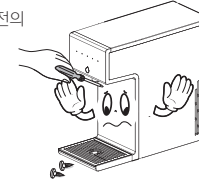

- ! 필터 교환시 전원코드를 뽑은 후 교환하여 주십시오.
 - 감전의 원인이 됩니다.

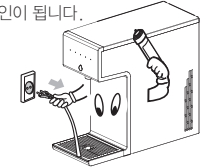

- ⊘ 제품에 심한 충격을 주지 않습니다.
 - 제품 고장, 파손 및 감전의 원인이 됩니다.

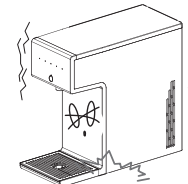

- ! 전원코드를 콘센트에 꽂거나 뽑을때는 손의 물기를 반드시 제거한 후 플러그를 꽂거나 뽑아 주십시오.
 - 감전의 원인이 됩니다.

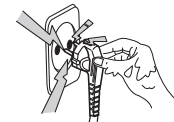

- ⊘ 전원코드를 무리하게 구부리거나 묶거나, 잡아 당기지 마세요.
 - 감전이나 쇼트로 인해 화재의 원인이 됩니다.



- ! 정격 15A이상의 접지단자가 있는 콘센트를 단독으로 사용하지세요. (냉정 모델은 정격 10A이상)
 - 문어발식 배선은 콘센트부가 이상 과열되어 화재의 원인이 됩니다.
 - 접지단자가 없는 콘센트를 사용할 경우 누전, 감전의 원인이 됩니다.



- ! 도시가스 등의 가스 누출이 있을 때는 조작버튼이나 전원코드를 조작하지 말고 창문을 열어 완전히 환기 시켜 주십시오.
 - 전원코드를 조작하면 불꽃이 튀어 폭발 또는 화재, 화상의 원인이 됩니다.
- ! 전원코드 위에 무거운 물건을 올려 놓거나 코드가 바닥에 눌러지지 않도록 주의 하십시오.
 - 감전, 누전, 화재의 원인이 됩니다.
- ! 급수호스 위에 무거운 물건을 올려 놓거나 날카로운 물건에 찍히지 않도록 주의 하십시오.
 - 감전, 누전, 누수에 의한 재산상 피해의 원인이 됩니다.

주의사항

! 주의

- ⊘ 제품에 무거운 물건을 올려 놓지 마십시오.
 - 화재, 감전, 파손의 위험이 있습니다.

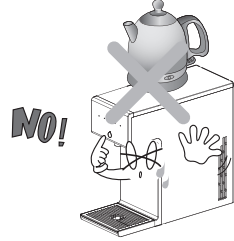

- ⊘ 제품을 함부로 분해, 수리하지 마십시오.
 - 화재, 감전의 위험이 있습니다.

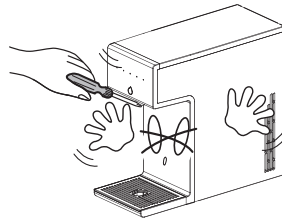

- ⊘ 제품을 사용하지 않을 시 물받이에 물컵 등을 올려 놓지 마십시오.
 - 물컵이 넘어져서 파손 및 상해의 원인이 됩니다.

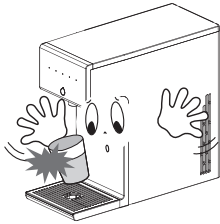

- ⊘ 청소시 신나, 벤젠, 왁스 등은 사용하지 마십시오.
 - 제품의 변색, 벗겨짐 등에 의한 손상의 원인이 됩니다.

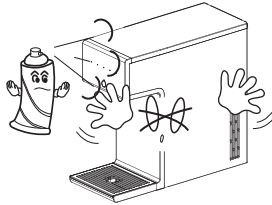

- ⚠ 화기나 직사광선은 피하십시오.
 - 제품 외관 변형의 원인이 됩니다.

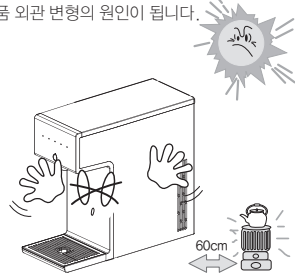

- ⚠ 단단하고 수평한 곳에 설치하십시오.
 - 제품 고장 및 소음의 원인이 됩니다.

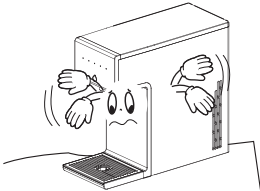

- ⚠ 제품 설치시 설치부품은 SK매직 순정품을 사용하십시오.
 - 누수 및 제품파손의 원인이 됩니다.(급수호스, 원수밸브, 정수필터 등)

- ⚠ 필터 교환시 SK매직 순정품 필터를 사용하십시오.
 - 수질 및 물맛 이상의 원인이 됩니다.

- ⚠ 폐기전 제품 및 정수 필터 처리시 지정된 처리 절차에 의해 폐기하십시오.
 - 환경 오염 및 상해의 원인이 됩니다.

- ⊘ 물받이를 제품의 물받이 용도 외로 사용하지 마십시오.

주의사항

! 주의

- ⚠ 온수가 뜨거우므로 손이나 신체의 일부가 닿지 않게 하십시오.
- ⚠ 온수 출수시 물이 튀 수 있으므로 컵을 출수구 가까이 대거나 물받이에 내려놓고 사용 하십시오.

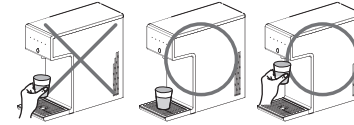

- ⚠ 온수와 조리수를 동시에 사용하지 마십시오.
 - 조리수와 온수를 동시 사용할 경우 제품의 보호를 위해 순간온수 작동을 정지하게 되어 있습니다.
 - 순간온수 방식은 흐르는 물을 급속하게 데우는 방식으로 물의 양이 조금 적게 나옵니다.

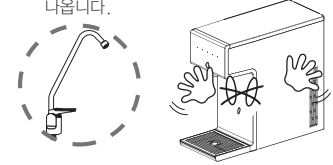

- ⚠ 제품은 반드시 냉수 배관에 연결 하십시오.
 - 필터 손상의 원인이 됩니다.

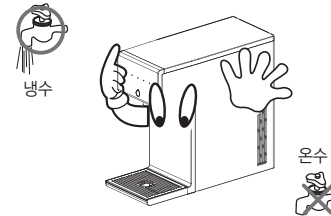

- ⚠ 설치 위치는 벽면에서 5cm이상 띄워 설치 하십시오.
 - 제품 고장의 원인이 됩니다.

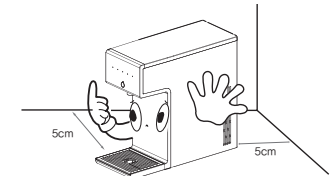

※ 벽면 거리 유지봉을 사용하면 편리합니다.

- ⊘ 제품의 물받이를 용도 외 사용하지 마십시오.
 - 물받이에 뜨거운 물건을 올려 놓을 경우 파손, 상해, 화재의 원인이 됩니다.

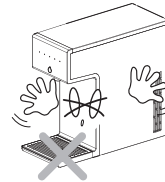

- ⚠ 필터는 반드시 필터교환주기에 맞추어 교체바랍니다.
 - 필터의 교체주기를 초과하여 사용할 경우 물맛, 취수량, 이물질 및 필터파손의 원인이 됩니다.



- ⊘ 제품에 기대거나, 누르지 마십시오.
 - 제품 파손 및 고장의 위험이 있습니다.



- ⚠ 수도물 단수 및 장기간 사용하지 않을 때는 원수밸브를 잠그고 전원 코드를 뽑아 주십시오.
 - 고장 및 재산 상의 피해를 볼 수 있습니다.

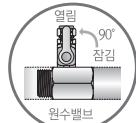
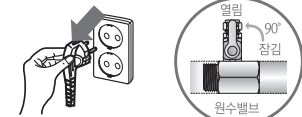

각부의 명칭입니다.

Model WPU-1200C / WPU-1300C

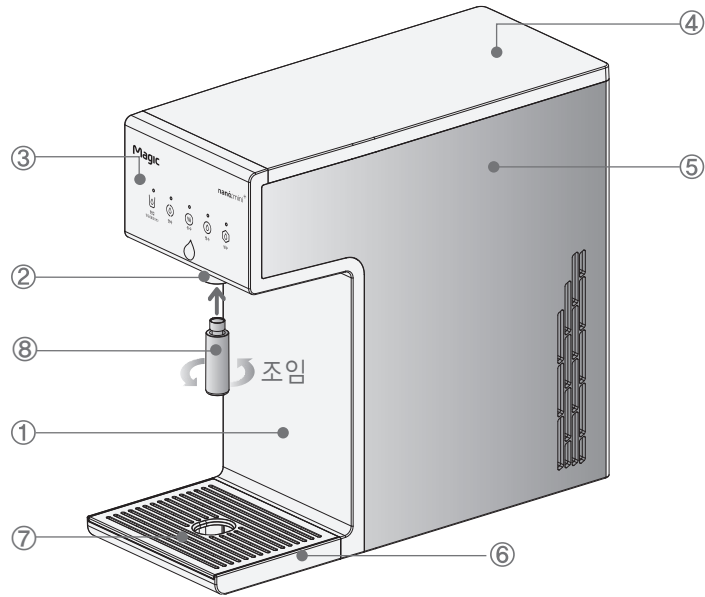

< 전면 >

- | | | |
|-------------|----------|---------------------------------|
| ① 정면 케이스 | ④ 상단 케이스 | ⑦ 물받이 덮개 |
| ② 취수 꼭지 | ⑤ 측면 케이스 | ⑧ 보조 취수 꼭지
(WPU-1300C 모델 적용) |
| ③ 디스플레이/조작부 | ⑥ 물받이 | |

Model WPU-1200C / WPU-1300C

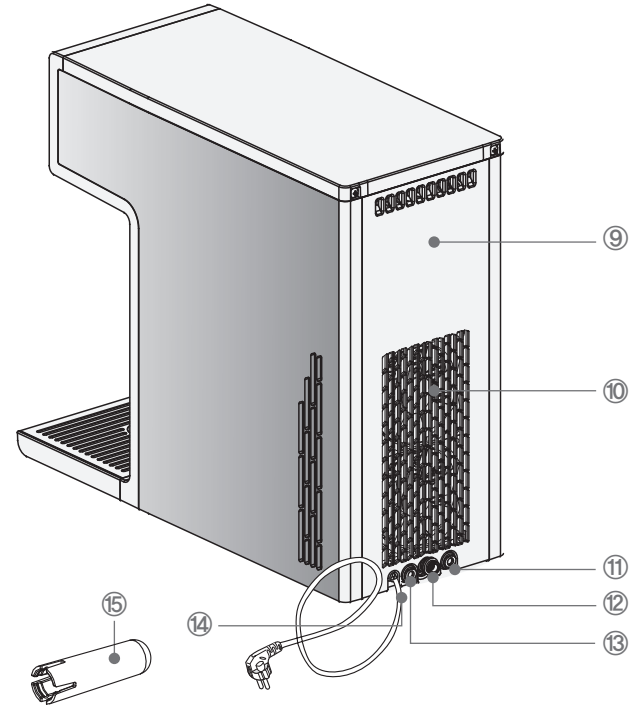

< 후면 >

- | | | |
|----------|-----------|-------------|
| ⑨ 뒷면 케이스 | ⑫ 배수구 | ⑮ 벽면 거리 유지봉 |
| ⑩ 방열 팬 | ⑬ 조리수 출수구 | |
| ⑪ 원수 투입구 | ⑭ 전원코드 | |

사용은 어떻게 하면 되나요?

디스플레이부 냉정수기 WPU-1200C

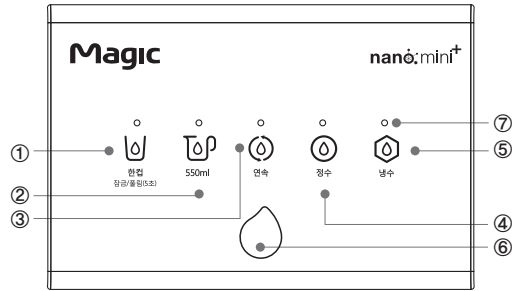

- ① 한컵 선택 버튼
(잠금 선택 가능)
- ② 550ml 선택버튼
- ③ 연속 선택 버튼
- ④ 정수 선택 버튼
- ⑤ 냉수 선택버튼
- ⑥ 취수 선택 버튼
- ⑦ 기능 활성 LED

표시/조작부

 한컵 잠금/풀림(5초)	<ul style="list-style-type: none"> • 한컵 취수 선택 버튼 • 취수량 : 120ml • 잠금/풀림(5초) 기능 버튼 	 정수	<ul style="list-style-type: none"> • 정수 선택 버튼 • 수온 : 계절별 입수 수온
 550ml	<ul style="list-style-type: none"> • 550ml 취수 선택 버튼 • 취수량 : 550ml • 라면 한 봉지 물 계량 (컵라면과 다름, 라면 종류에 따라 계량 차이 있음) 	 냉수	<ul style="list-style-type: none"> • 냉수 선택 버튼 • 냉수 기능 ON/OFF(5초) 기능 버튼
 연속	<ul style="list-style-type: none"> • 연속 취수 선택 버튼 • 취수량 : 1,500ml • 부저음 ON/OFF(5초) 기능버튼 		<ul style="list-style-type: none"> • 취수 작동 버튼 • 1회 터치 시 정량 취수 • 취수 중 1회 터치 시 취수 정지

조작설명

1 초기 상태 (전원 인가 시)

- 한 컵과 냉수부에 LED 켜짐
- 취수 버튼 LED 켜짐
- 정량 (한 컵, 550ml, 연속)선택은 일정 시간 조작이 없을 시 한 컵으로 자동 복귀
- 정수, 냉수는 마지막 조작 상태 유지

2 한컵 작동 (냉수기준)

- 한 컵 버튼 터치 (한 컵 LED 켜져 있을 시 터치 생략 가능)
- 냉수 버튼 터치 (냉수 LED 켜져 있을 시 터치 생략 가능)
- 작동중 취수버튼 터치시 정지
- 작동 상태 : 취수등 깜빡임

3 550ml 작동 (냉수기준)

- 550ml 버튼 터치
- 취수 버튼 터치
- 작동중 취수 버튼 터치 시 정지
- 작동 상태 : 취수등 깜빡임

4 연속 작동 (냉수기준)

- 연속 버튼 터치
- 취수 버튼 터치
- 작동 중 취수 버튼 터치 시 정지
- 작동 상태 : 취수등 깜빡임

5 정수 작동

- 정수 버튼 터치 (정수 LED 켜져 있을 시 터치 생략 가능)
- 취수량 선택 버튼은 냉수 기능과 동일

사용은 어떻게 하면 되나요?

디스플레이부 냉온정수기 WPU-1300C

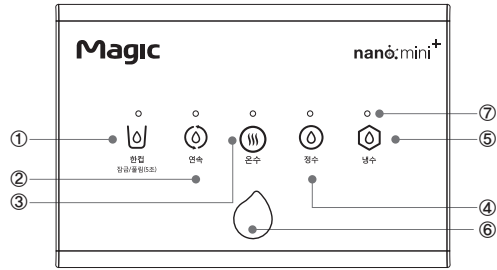

- ① 한컵 선택 버튼
(잠금 선택 기능)
- ② 연속선택버튼
- ③ 온수 선택 버튼
- ④ 정수 선택 버튼
- ⑤ 냉수 선택버튼
- ⑥ 취수 선택 버튼
- ⑦ 기능 활성 LED

표시/조작부

 한컵 <small>잠금/풀림(5초)</small>	<ul style="list-style-type: none"> • 한컵 취수 선택 버튼 • 취수량 : 120ml • 잠금/풀림(5초) 기능 버튼 	 정수	<ul style="list-style-type: none"> • 정수 선택 버튼 • 수온 : 계절별 입수 수온
 연속	<ul style="list-style-type: none"> • 연속 취수 선택 버튼 • 취수량 : 1,500ml • 부저음 ON/OFF(5초) 기능 버튼 	 냉수	<ul style="list-style-type: none"> • 냉수 선택 버튼 • 냉수 기능 ON/OFF(5초) 기능 버튼
 온수	<ul style="list-style-type: none"> • 온수 선택 버튼 • 온수의 온도는 설치 환경에 따라 차이가 있을 수 있습니다. • 온수 잠금/풀림(5초) 기능 버튼 	 취수	<ul style="list-style-type: none"> • 취수 작동 버튼 • 1회 터치 시 정량 취수 • 취수 중 1회 터치 시 취수 정지

조작설명

1 초기 상태 (전원 인가 시)

- 한 컵과 냉수부에 LED 켜짐
- 취수 버튼 LED 켜짐
- 정량 (한 컵, 연속)선택은 일정 시간 조작이 없을 시 한 컵으로 자동 복귀
- 정수, 냉수는 마지막 조작 상태 유지

2 한컵 작동 (냉수기준)

- 한 컵 버튼 터치 (한 컵 LED 켜져 있을 시 터치 생략 가능)
- 냉수 버튼 터치 (냉수 LED 켜져 있을 시 터치 생략 가능)
- 작동중 취수버튼 터치시 정지
- 작동 상태 : 취수등 깜박임

3 연속 작동 (냉수기준)

- 연속 버튼 터치
- 취수 버튼 터치
- 작동 중 취수 버튼 터치 시 정지
- 작동 상태 : 취수등 깜박임

4 온수 작동 & 온수 잠금/풀림

- 온수 버튼 터치
- 물량 선택 버튼은 냉수 기능과 동일
- 온수는 작동 종료후 7초의 시간이 지나면 안전상 기준 사용한(냉수, 정수) 상태로 복귀합니다.
- 온수 버튼을 5초간 길게 누르면 온수 잠금/풀림 되어집니다.

5 정수 작동

- 정수 버튼 터치 (정수 LED 켜져 있을 시 터치 생략 가능)
- 취수량 선택 버튼은 냉수 기능과 동일

원하는 물을 마시려면

※ 모델별 기능 버튼 위치는 상이합니다.



냉수를 마시려면

1. 냉수 버튼을 누릅니다.
2. 원하는 정량을 선택합니다. (한컵/550ml/연속)
3. 취수 버튼을 누릅니다.
4. 취수를 중지하려면 다시 취수 버튼을 누릅니다.

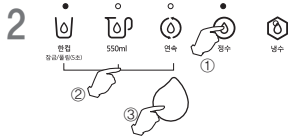

정수를 마시려면

1. 정수 버튼을 누릅니다.
2. 원하는 정량을 선택합니다. (한컵/550ml/연속)
3. 취수 버튼을 누릅니다.
4. 취수를 중지하려면 다시 취수 버튼을 누릅니다.

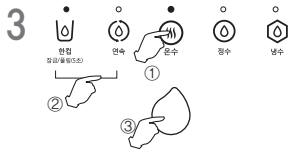

온수를 마시려면 (WPU-1300C 모델에 해당)

1. 온수 버튼을 누릅니다.
2. 원하는 정량을 선택합니다. (한컵/연속)
3. 취수 버튼을 누릅니다.
4. 취수를 중지하려면 다시 취수 버튼을 누릅니다.

<온수 초기화 기능>

1. 전원을 켜고 온수 사용시 최초 1회는 초기화 기능이 자동 진행됩니다.
이때, 초기화 진행중에는 한컵 분량의 미지근한 물이 출수됩니다.
2. 초기화 기능이 자동 종료 될 때까지 기다려 주십시오.
이후에는 정상적으로 온수 사용이 가능합니다.
※ 온수 사용시 컵을 들고 있거나, 어린이가 혼자 사용하지 않도록 주의 하십시오.
(화상을 입을 수 있습니다.)



온수 잠금/해제 하려면 (WPU-1300C 모델에 해당)

1. 온수 버튼을 길게 5초간 누릅니다. (온수 잠금/해제)
2. 온수가 꺼지면, 온수 LED 가 꺼집니다.
3. 온수 잠금 상태에서는 온수 버튼 선택이 안되며, 온수 선택시 '띠띠띠'하고 부저음이 발생 합니다.
4. 다시 온수를 사용하려면 온수 버튼을 5초간 길게 누릅니다.
※ 어린이 사용을 자제하여 주시고, 화상의 우려가 있을경우 온수 잠금 기능을 사용하십시오

기능을 사용하려면

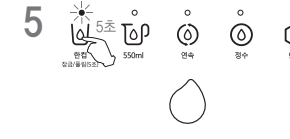

잠금 기능을 켜고, 끄려면

1. 한컵 버튼을 5초간 길게 누릅니다.
2. 부저음 '띵' 소리와 함께 잠금모드 ON/OFF가 변환 됩니다.
3. 잠금 모드 ON 시 잠금 버튼 외 모든 버튼의 입력이 불가합니다.
4. 잠금버튼 외 버튼을 누를 경우, 부저음 '띠띠띠' 이라고 울립니다.
※ 정수기 외 목적으로 사용함을 방지하기 위한 버튼 터치 잠금 기능 입니다. (어린 아이들 또는 기타 환경에 의해 오사용을 방지 합니다.)

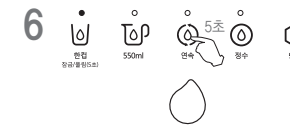

부저음을 켜고, 끄려면

1. 연속 버튼 5초 이상 누르면 ON/OFF 됩니다.
2. 부저음 '띵' 소리와 함께 부저잠금 기능이 ON/OFF 됩니다.
3. 부저 OFF 기능이 ON되면 부저음이 울리지 않습니다.
4. 전원이 다시 OFF에서 ON 될 때 부저잠금기능은 초기화(OFF) 됩니다.

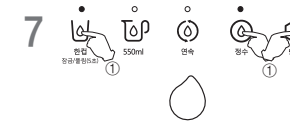

배수 모드로 전환 하려면

1. 한컵+정수+냉수 버튼을 5초간 동시에 누릅니다. (한컵+정수+냉수 LED 켜짐)
※ 배수모드를 사용하기 전에 제품 뒷면 중앙의 배수마개를 먼저 열어 주어야 합니다.
2. 모든 밸브가 3분간 ON 후 자동 OFF 됩니다.
3. ON/OFF 시 '띠띠띠' 2회 부저음 울립니다.
※ 냉수물통 세척 혹은 렌탈 관리시 사용하는 기능 입니다.
(서비스 엔지니어의 도움을 받으십시오.)

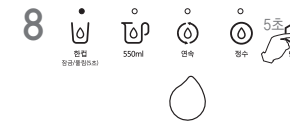

냉수 기능을 켜고, 끄려면

1. 냉수 버튼을 길게 5초간 누릅니다. (냉수 ON/OFF)
2. 냉수가 꺼지면, 냉수 LED 가 꺼집니다. (냉각기, 팬, 냉수 LED OFF)
3. 냉수가 OFF 상태에서는 냉수 선택이 안되며, 냉수 선택시 '띠띠띠' 하고 부저음이 발생 합니다.
※ 냉수를 사용하지 않을 시에만 사용하는 기능 입니다.

설치는 어떻게 하면 되나요?

정수기 설치금지 장소

- 실외 또는 직사광선이 비추는 장소
- 화장실과 가까운 장소
- 냉, 난방기 앞
- 오염이 심한 장소
- 지하수 사용하는 장소(역삼투압 정수기 제외)

1



온수 취수 시, 뜨거운 물이 될 수 있으므로 동봉된 보조 취수 꼭지를 그림과 같이 회전시켜 끼운 후 사용하시면 물 튀 현상을 줄일 수 있습니다. (WPU-1300C 모델 적용)
 ※ 보조 취수 꼭지 연결 시 팍 조이지 않아 주십시오.
 ※ 온수 사용시 하얗게 떠오르는 물질은 미네랄에 포함된 석회질 성분으로 사용 환경에 따라 발생할 수 있습니다.

2

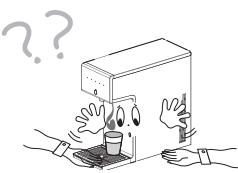

정수기 가동중에는 제품을 이동하지 않아주십시오.

3

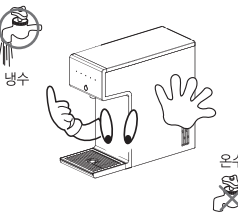

반드시 냉수배관에 연결하여 주십시오.
 (온수에 연결할 경우 필터가 손상되어 수명이 단축됩니다.)

4

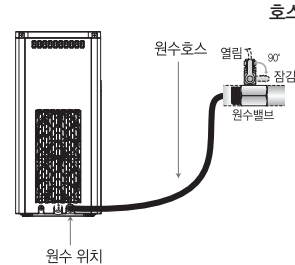

호스연결은 제품 뒷면에 그림과 같이 연결 하십시오.

설치는 어떻게 하면 되나요?

5

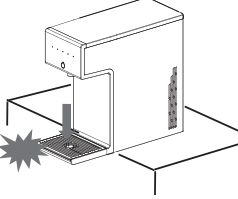

제품이 돌출 되어 설치 되지 않도록 하십시오.
 (제품 파손의 원인이 될 수 있습니다.)

6

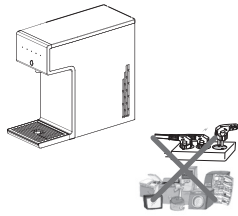

다중 멀티탭이나 기타 가전기에 연결 사용하지 마십시오.
 (화재 및 제품 파손의 원인이 됩니다.)

7

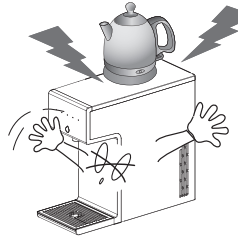

제품의 상단에 무거운 물건 또는 화재의 위험이 있는 물건을 올려 놓지 마십시오.
 (감전, 화상, 제품 파손의 위험이 있습니다.)

8

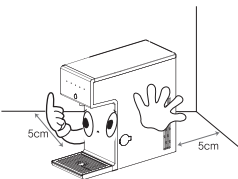

설치 위치는 벽면에서 5cm 이상 띄워 설치 하십시오.
 (공기가 이동할 수 있을 정도의 거리가 유지 되어야 합니다.)
 ※ 벽면 거리 유지봉을 사용하시면 편리합니다.

정수시스템을 알아볼까요?

WPU-1200C / WPU-1300C

1. 정수시스템은 아래 그림과 같이 구성되어 있습니다.



주의 사용중 임의로 개봉하지 마십시오.

• 누수에 의한 재산상의 피해, 감전, 누전의 원인이 됩니다.

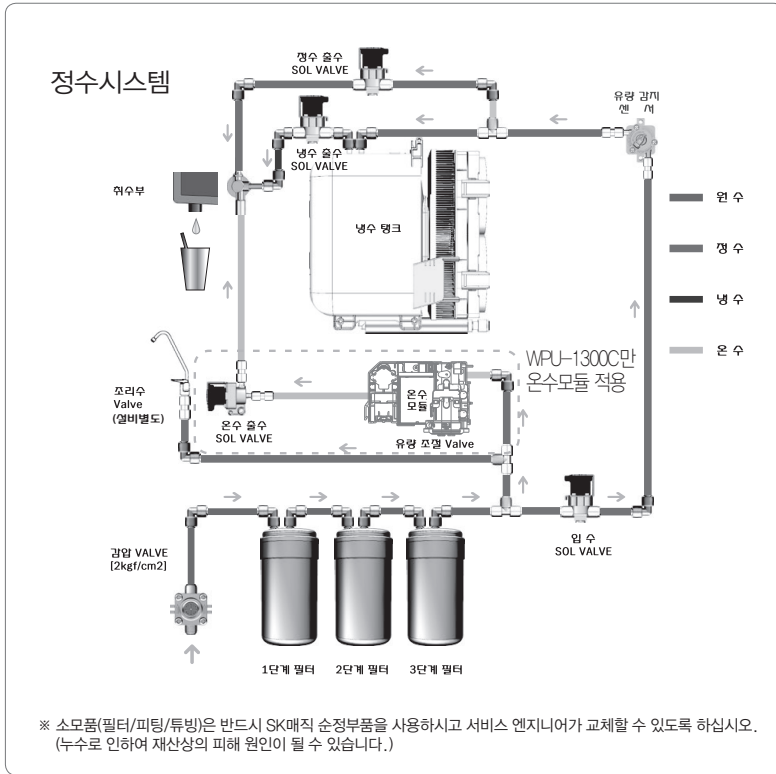

2. 초기 제품 설치 및 필터 교환시

반드시 필터 별로 필터세척을 실시 하십시오.
(필터 세척은 약 20ℓ의 물을 필터 내부로 통수시켜, 필터내부를 초기 세척하는것 입니다. 이때 흰색 또는 검은색 물이 나올 수 있으나, 이는 초기 세척시에만 발생하는 것으로 정수성능에는 전혀 이상이 없습니다.)

※ 제품 정수된 물에서 백수(白水)현상
직수형 제품에서는 출수시 발생하는 미세기포(공기방울)로 인해 일시적으로 나타날수 있는 현상입니다.
미세기포(공기방울)는 자연적으로 사라지므로 수질에는 아무런 문제가 없습니다.



필터 교환는 어떻게 하면 되나요?



주의

- 필터는 교환시기에 맞추어 교환해 주십시오.
- 필터교환 시기가 늦어지면 정수량 감소 및 정수효과가 떨어집니다.
- 필터 교환은 당사 고객 상담센터(1600-1661)에 접수하여 당사에서 지정, 운영 하는 전문가에게 의뢰하십시오. (당사 지정하지 않은 필터 교체로 인한 과실 및 사고 발생시에는 당사에서는 책임지지 않습니다.)

필터 교환

- 1 원수밸브를 잠그고 배수모드를 통해 완전히 물을 제거 해 줍니다.
(배수 방법은 뒷면 냉수 물통 청소 방법과 동일합니다.)
- 2 정수기 전원코드를 뽑아 주십시오.
(주의 : 젖은 손으로 전원코드를 만지면 감전의 위험이 있습니다.)

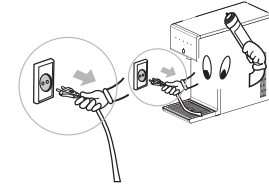
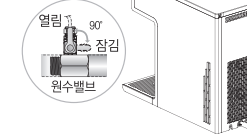

- 3 물받이통을 살짝 앞으로 당겨 분리 후 물을 빼 주십시오.
- 4 제품 상단 케이스를 두손으로 잡고 화살표 방향으로 당겨 분리 하십시오

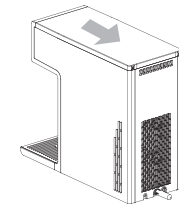
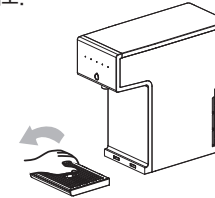

- 5 필터교환이 끝난후에는 분리하신 순서의 역순으로 조립하여 주십시오.
- 6 원수밸브를 열고 필터 연결부의 누수여부를 확인하신 후 전원코드를 연결하십시오.

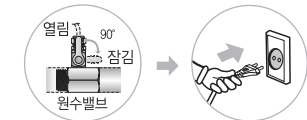
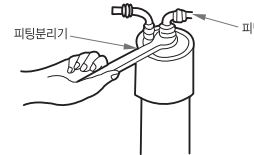

- 필터 구입 및 교환은 고객센터에 문의 하십시오. (고객상담센터:1600-1661)
- 필터 교환 관리는 당시의 전산 관리망을 통해 2~3일전에 전화를 드려 필터교환주기를 알려 드리고 있습니다.

※ 필터교환주기 : 필터가 제 성능을 발휘할 수 있을 것으로 예상되는 시기를 의미합니다.
유입수의 수질이 안 좋은 지역이나, 그 사용량이 많은 경우에는 교환주기가 더 짧아질 수 있습니다.

청소는 어떻게 하면 되나요?

냉수 물통 청소 방법

- 1 원수밸브를 잠급니다.
- 2 제품 뒷면 중앙의 배수마개를 열어 줍니다.
(거리 유지 봉 조립이 되어 있을 시 함께 분리하셔야 합니다.)
- 3 한컵+정수+냉수 버튼을 눌러 1~2회 배수를 합니다.
(배수모드는 Page 15의 7번 항목을 참조 하십시오.)
- 4 배수 완료 후, 배수 마개를 다시 끼워줍니다.
- 5 원수밸브를 열고 연속과 냉수 버튼을 눌러 냉수 물통에 물을 채워 줍니다.
(냉수 버튼을 눌러 주어야만 냉수물통에 물이 채워집니다.)
- 6 연속과 냉수 버튼을 선택 후, 취수 버튼을 눌러 냉수 물통이 세척 될 수 있도록 반복하여 취수하여 줍니다. (취수시 물이 제품에 묻지 않도록 반드시 별도 용기를 이용하여 받아 줍니다.)

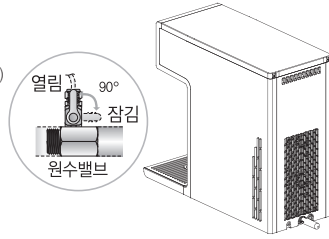

물받이 청소 방법

- 1 물받이를 잡아 당겨 뺍니다.
(물이 고여 있을 경우 물이 넘칠 수 있으니, 주의 해 주십시오.)
- 2 물받이 덮개와 물받이를 분리 후 흐르는 물 또는 부드러운 솔 등으로 씻어 주세요.
(날카로운 물건으로 세척 시 물받이의 파손이 될 수 있습니다.)
- 3 서늘한 그늘에 건조 후 다시 제품에 조립하여 사용하십시오.
※ 물받이에 물이 오랫동안 고여 있을 시 오염의 원인이 될 수 있으므로 주의 하십시오

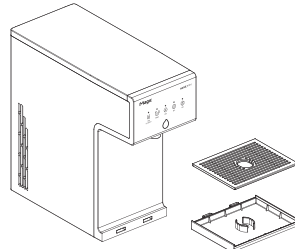

외관 및 취수부 청소 방법

- 1 외관 청소 시 플라스틱 전용 세척제 및 젖은 헝겊으로 닦아 주십시오.
(신너, 벤젠등의 화학 약품 사용시 제품의 변색, 변형, 파손 등이 발생할 수 있으므로 사용하지 마십시오.)
- 2 취수부는 젖은 헝겊으로 닦은 후, 마른 헝겊으로 닦아주십시오.

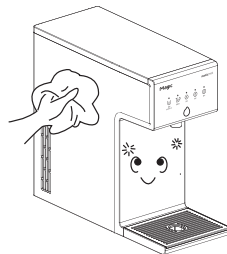

고장, 이런 경우는 어떻게 하면 되나요?

- 고장수리로 의뢰하시기전에 아래사항을 확인해보시고 그래도 이상이 있을때는 서비스지정점이나 고객센터로 연락해 주세요.
- 제품 고장이 아닌 경우 서비스 출동시 비용이 발생할 수 있습니다.

현상	예상 원인	조치 방법
냉수가 차갑지 않음 (제품 고장이 아닌 경우)	냉수꺼짐	• 냉수 LED가 꺼져 있을 경우 냉수 기능이 꺼진 상태 이므로, 냉수 버튼을 5초간 길게 누르십시오.
	취수량 많음	• 연속적으로 많은 양을 취수할 경우 냉수 온도가 높아집니다. 잠시 기다리셨다가 사용해 주십시오.
냉수가 차갑지 않음 (제품 고장인 경우)	팬의 고장	• 제품 뒷면의 팬이 동작하는지 확인 해 주십시오. • 팬이 동작하지 않을 시에는 고객센터로 연락하여 주십시오.
	냉각부의 고장	• 전원공급 상태에서 2시간 뒤 냉수가 차갑지 않을 경우 고객센터로 연락하여 주십시오.
취수구에 물이 나오지 않음 (제품 고장이 아닌 경우)	필터 수명 종료	• 필터 교체주기를 확인하여 필터를 교체하여 주십시오. (필터 교체 방법은 Page 19를 참조하여 주십시오.) • 필터 교체후에도 취수가 안될시 원수밸브를 잠그고, 전원코드를 뽑은 후 고객센터로 연락하여 주십시오.
	수돗물 단수	• 원수밸브를 잠그고, 전원코드를 뽑아 주십시오. • 수돗물이 나올때 원수밸브를 열고 전원코드를 연결하여 사용해 주십시오.
	연결 호스 꺾임	• 연결호스 꺾인 부분이 있으면 펴 주십시오.

고장, 이런 경우는 어떻게 하면 되나요?

- 고장수리로 의뢰하시기전에 아래사항을 확인해보시고 그래도 이상이 있을때는 서비스지정점이나 고객센터센터로 연락해 주세요.
- 제품 고장이 아닌 경우 서비스 출동시 비용이 발생할 수 있습니다.

현상	예상 원인	조치 방법
취수시 물 양이 적을 경우 (제품의 고장이 아닌 경우)	조리수 또는 그외 수전 동시 사용	<ul style="list-style-type: none"> 조리수의 사용을 중지하고 제품을 사용하여 주십시오. (다른 제품과 동시에 사용할 경우 취수량이 줄 수 있습니다.)
	필터 수명 종료	<ul style="list-style-type: none"> 필터 교환주기를 확인하여 필터를 교체하여 주십시오. 필터 교체후에도 물량이 적을 경우 고객센터에 문의하여 주십시오.
	순간온수 가동 중 (WPU-1300C)	<ul style="list-style-type: none"> 순간적으로 차가운 물을 뜨겁게 함으로 냉, 정수 또는 조리수의 물량보다 적을 수 있습니다. 설치수압이 약한 지역에서는 물량이 보다 적을 수 있습니다. (고객센터에 연락하여 주십시오.)
온수 사용중 스팀이 분사될 경우 (WPU-1300C)	공급전원이 높음 (제품의 고장이 아닌 경우)	<ul style="list-style-type: none"> 기준 공급전원(220V)보다 높을 경우, 온수 사용을 위해 적합하지 않을 수 있습니다. 계속적인 온수 사용중 스팀 분사시 고객센터에 문의하여 주십시오.
온수 사용중 물 끓김이 있을 경우 (WPU-1300C)	순간온수의 기포발생 (제품의 고장이 아닌 경우)	<ul style="list-style-type: none"> 순간적으로 물을 뜨겁게 함으로 취수중 기포가 발생하여 끓김 현상이 있을 수 있습니다.
온수 사용 시 미지근한 물이 나올 경우 (WPU-1300C)	온수초기화 안됨 (제품의 고장 아님)	<ul style="list-style-type: none"> 온수가 뜨겁지 않으면 두번째 잔을 드셔보시거나, 온수초기화를 해보시기 바랍니다. ▶ 온수초기화 : 입수되는 물의 온도와 수압을 파악하는 단계 - 온수초기화 방법 - ① 전원 재연결 (전원코드 뽑다가 10초 후 다시 꽂기) ② 큰 머그컵(200ml 이상)을 취수꼭지 밑에 놓기 ③ 온수-연속-출수 버튼을 누름 (물이 멈출 때까지 기다려주세요) ④ [온수-연속(또는 한걸)-출수 버튼 누름] 후 온도 확인 (물이 뜨거우니 조심하세요)
	순간온수 히터의 고장	<ul style="list-style-type: none"> 순간온수의 히터 고장이므로 고객센터에 문의하여 교체하여 주십시오.
온수가 나오지 않을 경우 (WPU-1300C)	온수 잠금 (제품의 고장이 아닌 경우)	<ul style="list-style-type: none"> 온수가 선택되지 않은 경우, 온수 버튼을 5초간 길게 눌러 해제하여 주십시오. 온수 잠금 해제 후에도 온수가 나오지 않을 경우 고객센터에 문의 해 주십시오.
	순간온수 부품 불량	<ul style="list-style-type: none"> 순간온수의 고장이므로 고객센터에 문의하여 교체하여 주십시오.

고장, 이런 경우는 어떻게 하면 되나요?

- 고장수리로 의뢰하시기전에 아래사항을 확인해보시고 그래도 이상이 있을때는 서비스지정점이나 고객센터센터로 연락해 주세요.
- 제품 고장이 아닌 경우 서비스 출동시 비용이 발생할 수 있습니다.

현상	예상 원인	조치 방법
소음 발생	기계적 작동 및 온도변화	<ul style="list-style-type: none"> '윙'하는 소리는 팬의 운전 시 작동하는 소리입니다. (고장이 아닙니다. 단, 소음이 너무 클 경우 고객센터센터로 연락하여 주십시오) 취수중 '툭' 하는 소리는 밸브 작동되는 소리입니다. (고장이 아닙니다.) 온수 사용 시 '윙'하는 소리는 유량 조절 밸브의 작동 소리입니다. (고장이 아닙니다.) 온수 취수중 발생하는 '칙'하는 소리는 스팀 발생 소리입니다. (순간적으로 온수를 생성하므로 기포가 발생할 수 있습니다.)
제품 누수 발생	조립(연결) 부위 불량	<ul style="list-style-type: none"> 원수밸브를 잠그고, 전원코드를 뽑은 후 고객센터센터로 연락하여 주십시오.
불쾌한 맛과 냄새 발생	블록카본 복합 필터 수명 종료	<ul style="list-style-type: none"> 필터 교체 후 정수된 물을 약 20리터 취수 후 사용하여 주십시오. (필터 교체 방법 Page 19, 청소 방법 page 20를 참조하여 주십시오.)
	냉수물통 세척불량	<ul style="list-style-type: none"> 배수모드를 이용하여 1~2회 배수 완료 후 냉수물통을 청소해 주십시오. (자세한 청소 방법은 Page 20 냉수물통 청소 방법을 참조하여 주십시오.)
	장기적 부재	<ul style="list-style-type: none"> 단기(10일 이내) : 냉수물통 물을 1~2회 완전히 배수 후 새로운 물을 받아 사용하여 주십시오. 장기(10일 이후) : 필요시 고객센터센터에 점검을 요구하십시오. (배수방법은 page 15의 7번 항목을 참조하여 주십시오.)
	부적합한 장소 및 제품을 장시간 사용하지 않음	<ul style="list-style-type: none"> 모든 필터 교체 및 냉수물통 세척 후 사용하여 주십시오. (필터 교체 방법 Page 19 청소 방법 page 20를 참조하여 주십시오.)

제품 규격입니다.

Model WPU-1200C / WPU-1300C

- 외관 및 규격은 제품성능 개선을 위해 변경될 수 있습니다.
- 물 사용량에 따라 필터교환 주기는 달라질 수 있습니다.

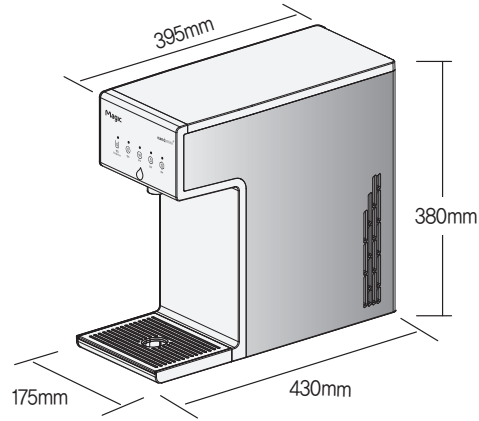

모델명	WPU-1200C	WPU-1300C
제품명	전기 냉정수기	전기 냉온정수기
제품중량	7Kg(원수 주입 시 8Kg)	8Kg(원수 주입시 9Kg)
정격전압	220V / 60Hz	
냉각방식	열전소자(펄티어 소자)	
정격소비전류/전력	냉수 1.1A	냉수 1.1A / 온수 2.900W/TOTAL 3.020W
저수용량	냉수	1.25 ℓ
	정수	직수 방식
	온수	- / 직수 순간 가열 방식
온도조절장치	THERMISTER	
필터방식	모델별 필터사양에 준함	
유효정수량	1,200 ℓ	
사용목적	상수도 정수	
사용용도	가정용	
사용조건	허용수압	117~785kPa(1.2~7.8bar)
	허용수온	5℃~35℃

* 유효정수량 : 제품에 내장되어 있는 필터 등 오염물질 제거 장치들의 수명을 파악하기 위한 것으로, 클로로포름등의 제거율로 산정된 정수량을 의미함.

필터사양 입니다.

모델별 필터사양

모델구분	명칭	필터교환 주기	재질	기능	원산지 (소재)	원산지 (필터)
WPU-1200C WPU-1300C	1단계 : 세디먼트 필터	4개월	부직포	여과기능	한국	한국
	2단계 : 블록가본 복합필터	4개월	압축활성탄	여과&흡착	한국	한국
			부직포	여과기능	한국	한국
3단계 : 나노테크 PAC	12개월	나노알루미나 파이버, 분말활성탄	정전흡착	미국	한국	

* 필터교환주기 : 필터가 제 성능을 발휘할 수 있을 것으로 예상되는 시기를 의미합니다. 유입수의 수질이 안 좋은 지역이나, 그 사용량이 많은 경우에는 교환주기가 더 짧아질 수 있습니다. (4인가족 하루 10리터 사용기준)

폐가전제품 처리안내 입니다.

폐가전제품 처리안내

폐가전제품은 환경보호를 위해 다음과 같이 처리하세요.

1 무료 처리 시

- SK매직 제품을 새로 구매하고 사용하던 기존의 SK매직 제품을 버리고자 하는 경우, 신제품 배달 시 무료로 처리해 드립니다. (당사 제품에 한함)

2 유료 처리 시

- SK매직 제품을 구매하지 않고 기존에 사용하던 제품을 버리고자 하는 경우, 관할 주민센터에 연락하여 처리하면 됩니다.
- SK매직에서는 고객의 편의를 위해 유상으로 제품 분리 서비스를 제공해 드립니다.
(고객상담센터: 1600-1661)



주의 이 정수기는 소량(12g)이기는 하나 가연성 천연가스(R-600a)를 냉매로 사용하고 있습니다. 따라서 정수기 폐기 시 지역주민센터 혹은 폐기 전문 업체에 연락하시기 바랍니다.

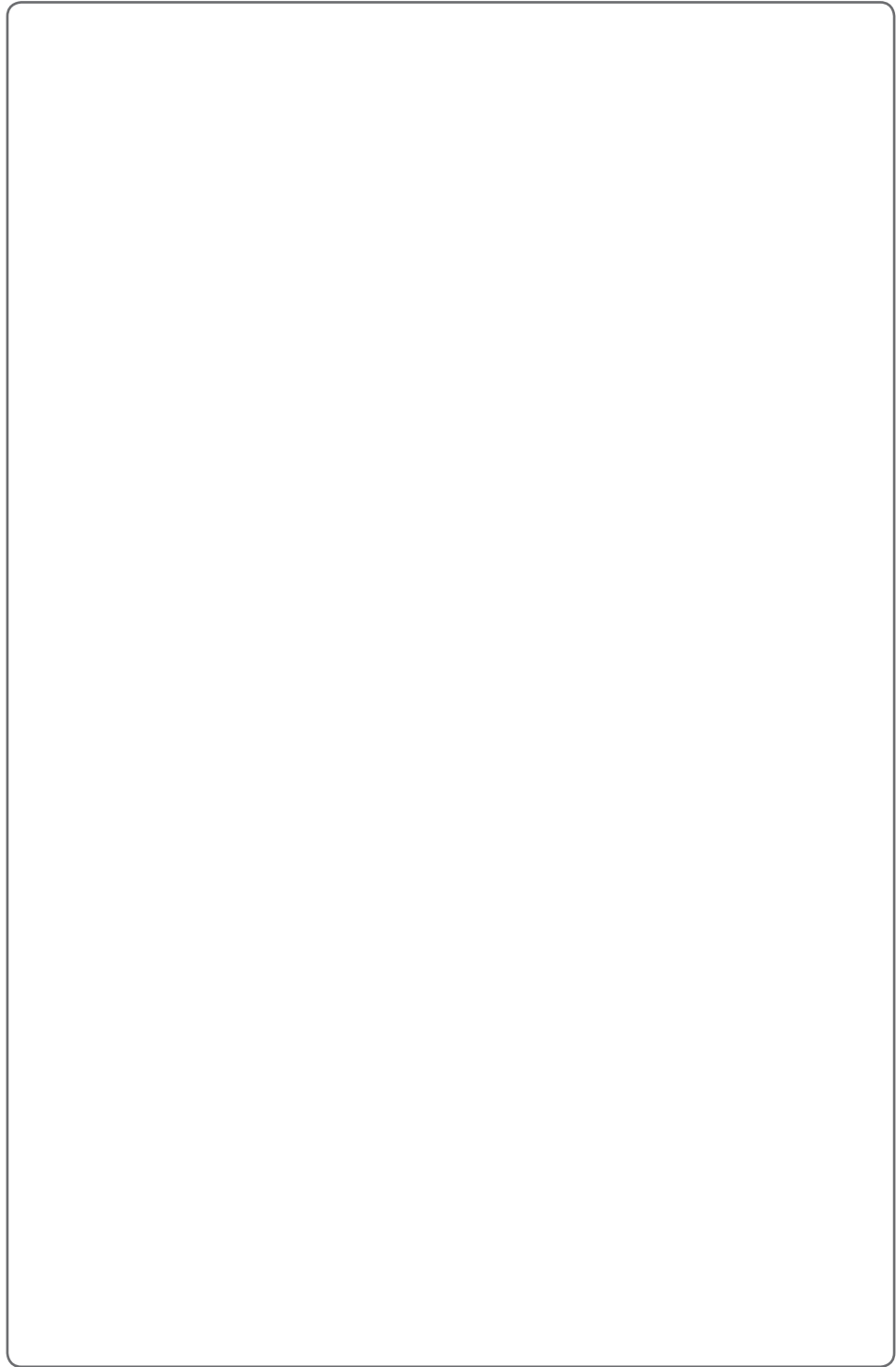
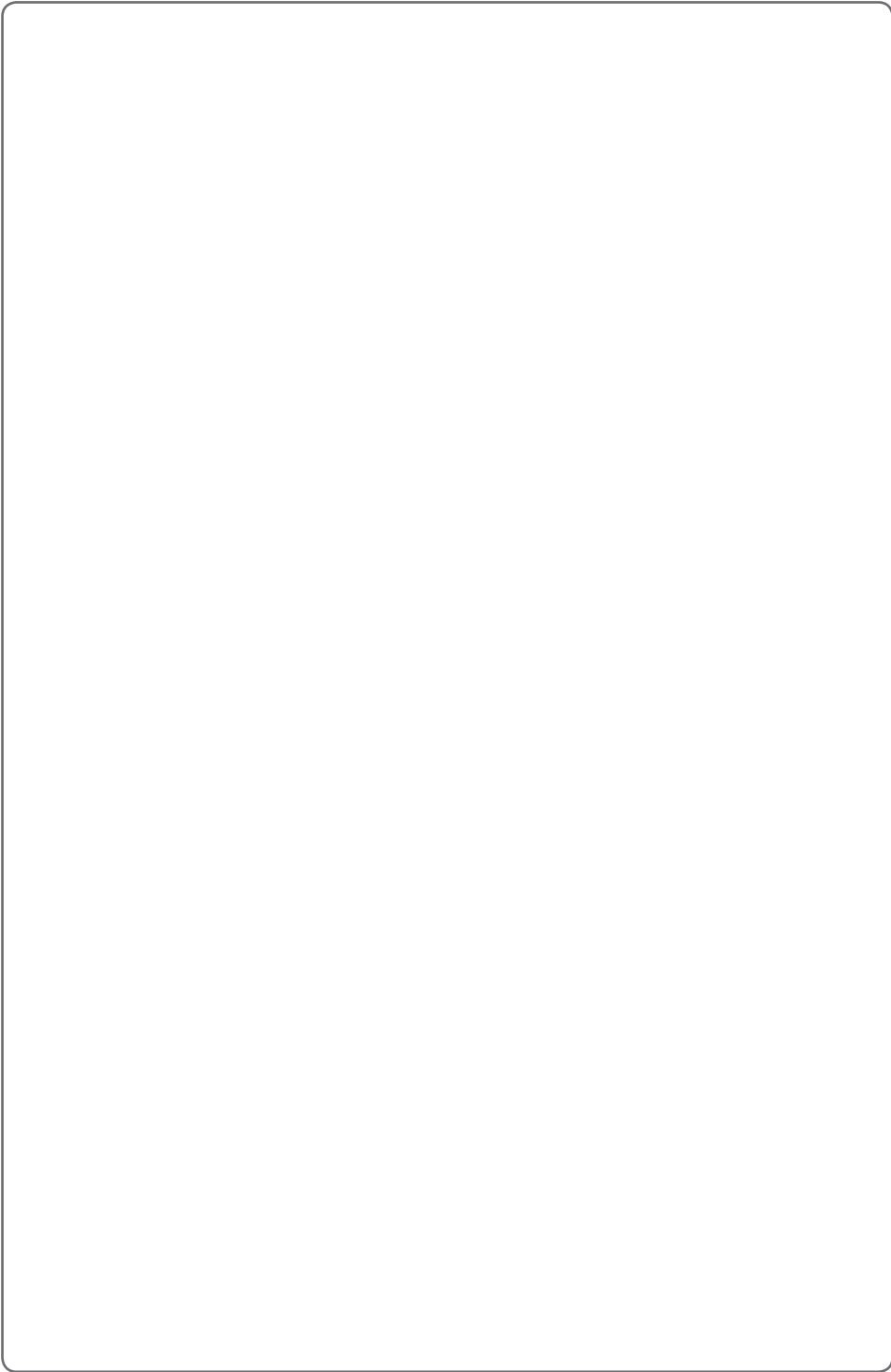

제품보증서

냉온정수기
(가정용)
품질보증기간1년
부품보유기간7년

서비스에 대하여

저희 SK매직(주)에서는 품목별 소비자 분쟁해결 기준(공정거래위원회 고시)에 따라 아래와 같이 제품에 대한 보증을 실시합니다. 서비스 요청시 지정된 협력사에서 서비스를 합니다.

판매자 상호 및 연락처	(☎)
구입일 (판매자 기입란)	년 월 일

- 일반 제품을 영업용도로 전환하여 사용할 경우의 보증기간은 빈으로 단축 적용됩니다. (영업장, 합숙시설, 공공장소 등)
- 품질보증기간은 제품 구입일자 부터 기산하며, 구입일을 확인할 수 없을 때는 제품제조일 또는 수입통관일로부터 3개월이 경과한 날부터 품질보증기간을 기산합니다.

소비자 피해 유형	보증 내역				
	현상	원인	일시불	품질보증기간 이후	
정상적인 사용 상태에서 자연 발생한 성능, 기능상의 하자로 고장이 난 경우	구입 후 14일 이내에 발생한 고장에 대하여 고객의 교환 및 환불 요청	제품교환 또는 리턴등록비 (선납리턴비로 포함)환불	해당없음	제품교환 또는 구입가 환불	해당없음
	구입 후 1년 이내에 고장이 발생하여 수리를 요하는 경우	무상수리	해당없음	무상수리	해당없음
	교환된 제품이 1개월 이내에 고장이 발생하여 수리를 요하는 경우	무상수리	무상수리	무상수리	해당없음
	제품 보증기간내 부품 단종등으로 인한 수리 불가능시	제품교환	해당없음	동급 제품으로 교환	해당없음
	동일하자로 2회 고장이 난 경우	무상수리	유상수리(프리미엄 멤버십은무상수리)	무상수리	유상수리
	동일하자로 3회 고장이 난 경우	제품교환 (1년이내3회발생시)	유상수리(프리미엄 멤버십은무상수리)	제품교환	유상수리
	서로 다른 하자로 5회 고장이 난 경우	제품교환 (1년이내5회발생시)	유상수리(프리미엄 멤버십은무상수리)	제품교환	유상수리
	부품 보유기간내 수리가 불가능한 경우	제품교환	장액감이 상각한 금액이 구입가의 5%를 가산하여 환급	제품교환	장액감이 상각한 금액이 구입가의 5%를 가산하여 환급
	소비자가 수리 의뢰한 제품을 사법자가 분실한 경우	제품교환	장액감이 상각한 금액이 구입가의 10%를 가산하여 환급	제품교환 또는 구입가 환급	장액감이 상각한 금액이 구입가의 10%를 가산하여 환급
	제품구입 시 운송과정 및 제품 설치중 발생한 피해	무상수리 또는 제품교환	무상수리 후 미해결시 제품교환	무상수리 또는 제품교환	해당없음
소비자의 고의, 과실에 의한 성능, 기능상의 고장	수리가 가능한 경우	유상수리	유상수리	유상수리	유상수리
	부품보유기간내 수리가 불가능한 경우	유상수리에 해당하는 금액징수 후 대체품으로 교환	유상수리에 해당하는 금액 징수 후 장액 감가상각을 적용하여 제품교환	유상수리에 해당하는 금액 징수 후 장액 감가상각을 적용하여 제품교환	유상수리에 해당하는 금액 징수 후 장액 감가상각을 적용하여 제품교환
기타	천재지변 (낙뢰, 화재, 지진, 풍수해 등) 에 의해 고장이 발생하였을 경우	무상수리	유상수리	유상수리	유상수리
	성능, 기능상 하자가 없는 상태에서 부품교환을 요청하는 경우	유상수리	유상수리	유상수리	유상수리

※ 고장이 아닌 경우 서비스를 요청하면 요금이 청구되므로 서비스 신청전 사용자 설명서를 참고해 주십시오.
※ 이 보증서는 대한민국에서만 사용되며 다시 발행하지 않으므로 사용자 설명서와 함께 잘 보관해 주십시오.





SK매직 고객센터 1600-1661 www.skmagic.com

고객상담센터에서는 고객서비스의 일환으로 고객께서 구입·사용중인 제품중에서 소모품 / 액세서리인 식기세척기 세제, 린스 / 공기청정기 필터 / 정수기 필터 / 비데 필터 / 연수기 재생용액 / 가스레인지 및 가스오븐레인지 건전지, 버너캡, 버너헤드, 삼발이 / 전기오븐 오븐용기, 스팀용기, 오븐장갑, 구이석쇠, 물통 등을 통신판매 하고 있습니다.