



SK매직 정수기

Water Purifier

WPUB300C/WPUB400C

WPUB300F/WPUB400F

WPUB310F/WPUB410F

목 차

 안전한 사용을 위한 주의사항

제품을 보다 안전하게 사용하기 위해 꼭 읽어 주십시오

안전한 사용을 위한 주의사항 _____ 3~7p

각부의 명칭입니다. _____ 8~9p

내부 구조에 대하여 _____ 10~11p

어떤 기능을 가지고 있나요? _____ 12~13p

사용은 어떻게 하면 되나요? _____ 14~16p

냉·온정수기 사용은 어떻게 하면 되나요? _____ 17p

설치는 어떻게 하면 되나요? _____ 18p

정수시스템을 알아볼까요? _____ 19p

청소는 어떻게 하면 되나요? _____ 20~21p

고장,이런 경우는 어떻게 하면 되나요? _____ 22~23p

제품규격입니다. _____ 24p

폐가전제품 처리 안내입니다. _____ 25p

제품보증서 _____ 27p

- 사용전에 '안전한 사용을 위한 주의사항'을 반드시 읽어 보시고 정확하게 사용하여 주십시오.
- 읽어 보신 후 누구나 언제든지 볼 수 있는 장소에 보관하여 주십시오.
- 본 제품은 국내(대한민국)용입니다. 전원, 전압이 다른 국외에서는 사용할 수 없습니다.

※ 외관은 품질의 향상을 위하여 예고없이 변경될 수 있습니다.

⚠️ 안전한 사용을 위한 주의사항

- 다음 지시되어 있는 사항들은 제품을 안전하고 정확하게 사용하여 예상치 못한 위험이나 손해를 예방하기 위한 전원관련, 설치관련, 사용상에 관련 주의사항으로 반드시 지켜주시기 바랍니다.
- 안전과 관련된 주의사항은 잘못사용할 경우 예상되는 위험과 손해의 크기정도 그리고 위험발생의 긴급정도에 따라서 다음과 같이 구분하고 있습니다.
- 이 제품은 신체, 감각, 정신 능력이 결여되어 있거나, 경험과 지식이 부족하여 감독이나, 지시가 하는 사람이 사용하기에 위험사항이 있습니다.

⚠️ 경고 지시사항을 위반할 경우 심각한 상해나 사망이 발생할 가능성이 있는 경우

⚠️ 주의 지시사항을 위반할 경우 경미한 상해나 제품손상이 발생할 가능성이 있는 경우

- ⚠️ 이 그림기호는 위험을 끼칠 우려가 있는 사항과 조작에 대하여 주의를 환기시키기 위한 기호입니다.
- ⊘ 이 그림기호는 해서는 안되는 금지표시 기호입니다.
- ❗ 이 그림기호는 반드시 지켜야 하는 지킴표시 기호입니다.

⚠️ 경고

- ⊘ 본 제품은 반드시 교류 220V외에는 사용하지 마십시오.
 - 감전 및 화재의 원인이 됩니다.
- ⊘ 낙수, 우수, 목욕탕, 샤워실, 욕외등 제품에 물이 닿거나 습기가 많은 장소에는 설치하지 마십시오.
 - 감전, 화재, 고장의 원인이 됩니다.

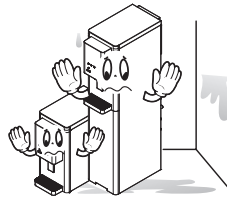
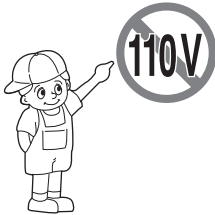

- ⊘ 전열기와 가까운 곳에 설치하지 마십시오.
 - 화재의 위험이 있습니다.
- ❗ 필터 교환시 전원코드를 뽑은 후 교환하여 주십시오.
 - 감전의 원인이 됩니다.

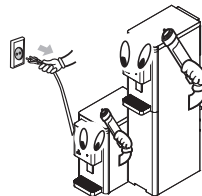
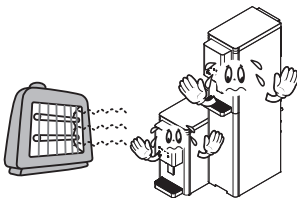

경고

- ❗ 전원플러그에 묻어있는 먼지나 이물질은 깨끗이 닦고 사용하세요.

- 감전 및 화재의 원인이 됩니다.



- ❗ 전원코드가 파손 되었거나 흔들릴 때는 사용하지 마세요.

- 감전 및 누전이나 화재의 원인이 됩니다.
- 전원코드 파손시 구입처 및 고객센터에 문의하여 교환 하십시오.

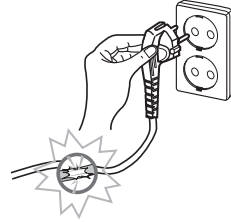

- ❗ 기계실내에 날카로운 철사나 드라이버를 넣지 마십시오.

- 제품 고장 및 감전의 원인이 됩니다.

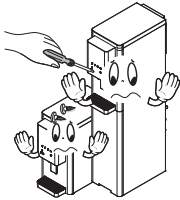

- ❗ 급수호스가 꼬이거나 꺾이게 하지 마십시오.

- 누수, 누전의 원인이 됩니다.

- ❗ 제품과 함께 공급된 새호스를 사용하세요.

- 기존 낡은호스 사용은 누수의 우려가 있습니다.

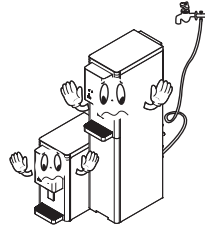

- ❗ 제품에 심한 충격을 주지 마십시오.

- 제품 고장, 파손 및 감전의 원인이 됩니다.

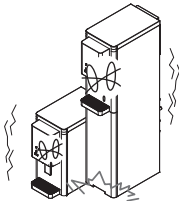

- ❗ 전원코드를 콘센트에 꽂거나 뺄때는 손의 물기를 반드시 제거한 후 플러그를 꽂거나 빼주세요.

- 감전의 원인이 됩니다.

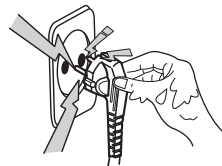

경고

❗ 전원코드를 무리하게 구부리거나 묶거나, 잡아당기지 마세요.

- 감전이나 쇼트로 인해 화재의 원인이 됩니다.



❗ 정격 10A이상의 접지단자가 있는 콘센트를 단독으로 사용하세요.

- 문어발식 배선은 콘센트부가 이상 과열되어 화재의 원인이 됩니다.
- 접지단자가 없는 콘센트를 사용할 경우 누전, 감전의 원인이 됩니다.

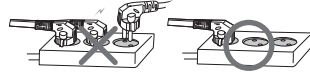

⚠ 도시가스 등의 가스 누출이 있을 때는 전원코드를 조작하지 말고 창문을 열어 완전히 환기 시키세요.

- 전원코드를 조작하면 불꽃이 튀어 폭발 또는 화재, 화상의 원인이 됩니다.

⚠ 전원코드 위에 무거운 물건을 올려 놓거나 코드가 바닥에 눌러지지 않도록 주의 하십시오.

- 감전, 누전, 화재의 원인이 됩니다.

⚠ 급수호스 위에 무거운 물건을 올려 놓거나 날카로운 물건에 찍히지 않도록 주의 하십시오.

- 감전, 누전, 누수에 의한 재산상 피해의 원인이 됩니다.

⚠ 어떠한 압력 감각장치도 이 전기온수기의 통기관과 연결하지 마십시오.

주의

⊘ 제품에 무거운 물건을 올려 놓지 마십시오.

- 제품파손의 원인이 됩니다.



⊘ 제품을 함부로 분해, 수리하지 마십시오.

- 화재, 감전의 위험이 있습니다.

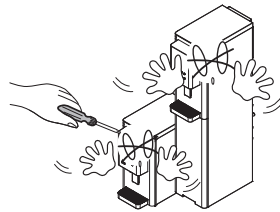

! 주의

- ❗ 수돗물 단수시 전원코드를 뽑아 주세요.
 - 수질이상 및 누수의 원인이 됩니다.

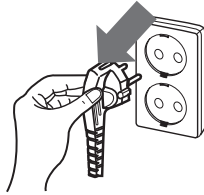

- ❌ 청소시 신나, 벤젠, 왁스 등은 사용하지 마십시오.
 - 제품의 변색, 벗겨짐 등에 의한 손상의 원인이 됩니다.

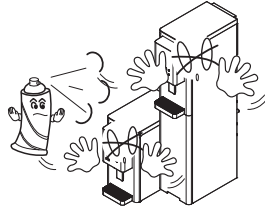

- ❗ 화기나 직사광선은 피하십시오.
 - 제품 외관 변형의 원인이 됩니다.

- ❗ 어린이가 제품을 가지고 놀지 않도록 주의 하십시오.
 - 제품고장, 파손 및 누수 감전의 위험이 있습니다.

- ❗ 단단하고 수평한 곳에 설치하십시오.
 - 제품 고장의 원인이 됩니다.

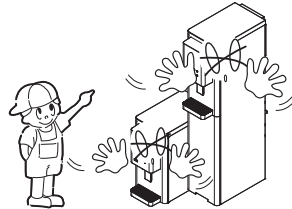
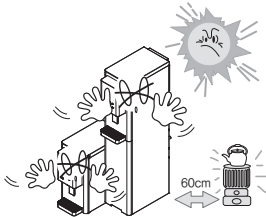

- ❗ 제품은 반드시 냉수 배관에 연결 하십시오.
 - 필터 손상의 원인이 됩니다.

- ❗ 설치 위치는 벽면에서 10cm이상 띄워 설치 하십시오.
 - 제품 고장의 원인이 됩니다.

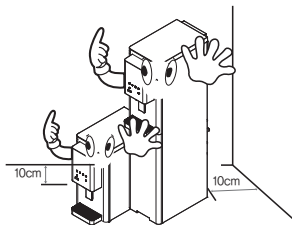
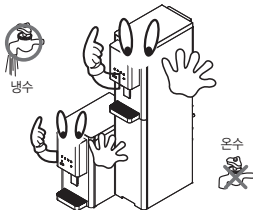

! 주의

- ⊖ 제품 운반시에는 45도이상 기울이지 마십시오.
 - 제품 고장의 원인이 됩니다.
- ⊖ 제품 가동중에는 제품을 이동하지 마십시오.
 - 제품 고장의 원인이 됩니다.

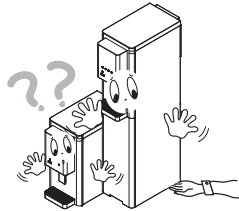
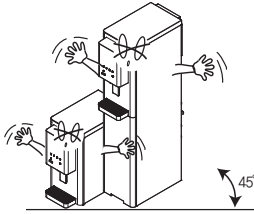

- ! 온수 안전 밸브에서 물이 나오는 것을 확인하시고 온수 스위치를 켜십시오.
 - 제품 고장의 원인이 됩니다.
 - 방열판이 뜨거우니 온수스위치 ON/OFF시 주의하십시오.

- ! 하루이상 사용하지 않을 때는 원수밸브를 잠궜 주십시오.
 - 고장 및 재산상의 피해를 볼 수 있습니다.
 - 장기 부재시
 - 10일 이전 : 저장된 물을 1~2회 퇴수 후 사용하십시오.
 - 10일 이후 : 필요시 고객센터에 점검을 요청하십시오.

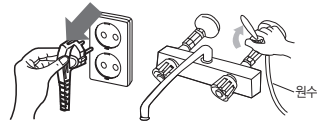
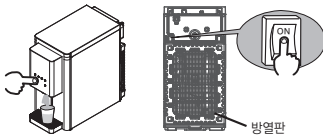

- ⚠ 제품 설치시 설치부품은 SK매직 순정품을 사용하십시오.
 - 누수 및 제품파손의 원인이 됩니다. (급수호스, 원수밸브, 정수필터 등)

- ⚠ 필터교체시 고객센터(1600-1661)로 연락 하십시오. 필터교체 전문가가 방문하여 교체해 드립니다.
 - 순정품 필터를 사용하여야 합니다.
 - 누수, 감전, 화재의 위험이 있습니다.

- ⚠ 폐가전 제품 및 정수 필터 처리시 지정된 처리 절차에 의해 폐기하십시오.
 - 환경 오염 및 상해의 원인이 됩니다.

- ⚠ 물받이에 물컵을 올려놓지 마십시오.
 - 물컵이 넘어져서 파손 및 상해의 원인이 됩니다.

각부의 명칭입니다.

Model WPU-B300C / B400C

[탁상타입]

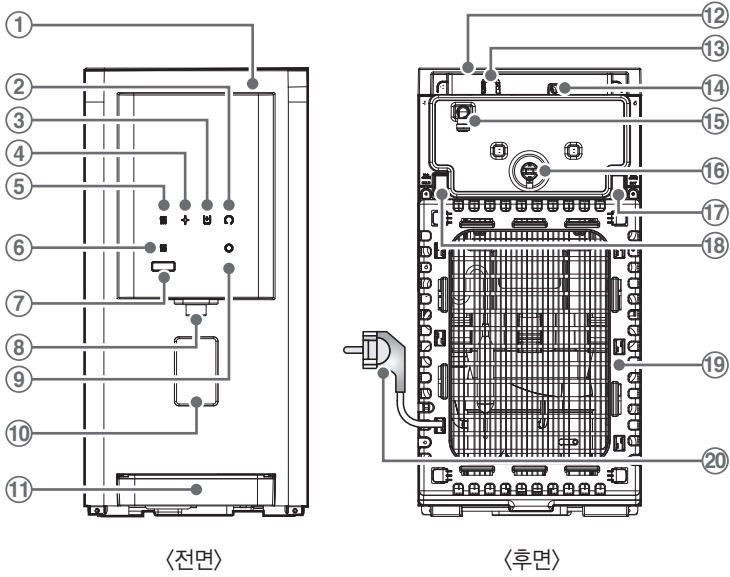

- | | | |
|------------------|--------------------|----------|
| ① 전면판넬 | ⑥ 취수꼭지 | ⑫ 원수투입구 |
| ② 연속버튼 | ⑦ 냉수LED | ⑬ 중간밸브 |
| ③ 워터룸 UV 안심케어 버튼 | ⑧ 취수버튼 | ⑭ 온수스위치 |
| ④ 코크 UV안심케어 버튼 | ⑨ 물받이 | ⑮ 냉수스위치 |
| ⑤ 고온수버튼 | ⑩ 상판덮개 | ⑯ 방열판덮개 |
| ⑥ 온수LED | ⑪ 조리수밸브 연결부(B300C) | ⑰ 전원연결코드 |
| ⑦ 온수안전버튼 | ⑫ 퇴수연결부(B400C) | |

[스탠드타입]

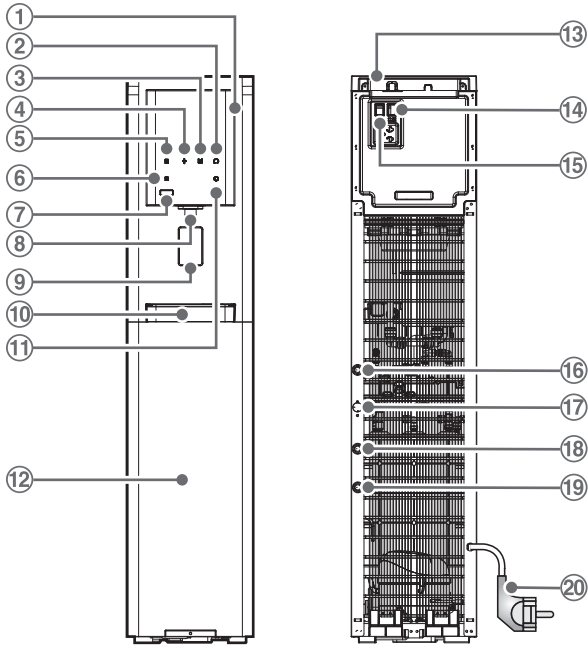

- | | | |
|-----------------|---------|--------------------------|
| ① 전면판넬 | ⑧ 취수꼭지 | ⑮ 냉수스위치 |
| ② 연속버튼 | ⑨ 취수버튼 | ⑯ 원수투입구 |
| ③ 워터룸 UV안심케어 버튼 | ⑩ 물받이 | ⑰ 물받이 배수 연결부 |
| ④ 코크 UV안심케어 버튼 | ⑪ 냉수LED | ⑱ 조리수밸브연결부(B300F /F310F) |
| ⑤ 고온수버튼 | ⑫ 하부판넬 | ⑲ 퇴수연결부(B400F/B410F) |
| ⑥ 온수LED | ⑬ 상판덮개 | ⑳ 전원연결코드 |
| ⑦ 온수안전버튼 | ⑭ 온수스위치 | |

내부 구조에 대하여

Model WPU-B300C / B400C

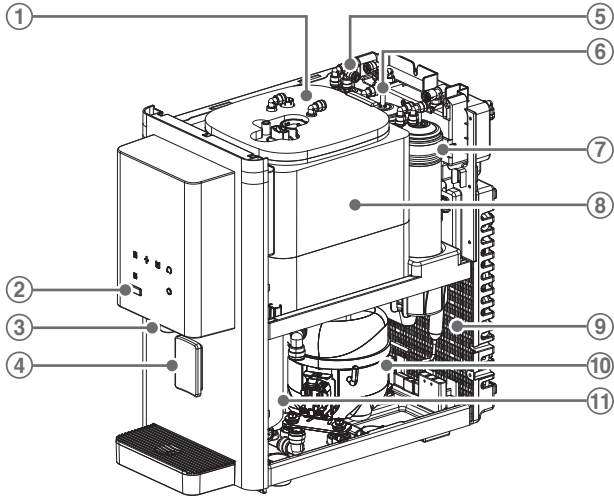

- | | | |
|-----------|-------------------------------------|--------|
| ① 냉수탱크 덮개 | ⑤ 프리(블록카본) 복합필터 | ⑨ 방열판 |
| ② 온수안전버튼 | ⑥ 나노테크 PAC 필터(B300C)
RO필터(B400C) | ⑩ 콤프레셔 |
| ③ 취수꼭지 | ⑦ 포스트(블록카본) 복합필터 | ⑪ 온수통 |
| ④ 취수버튼 | ⑧ 냉수탱크 | |

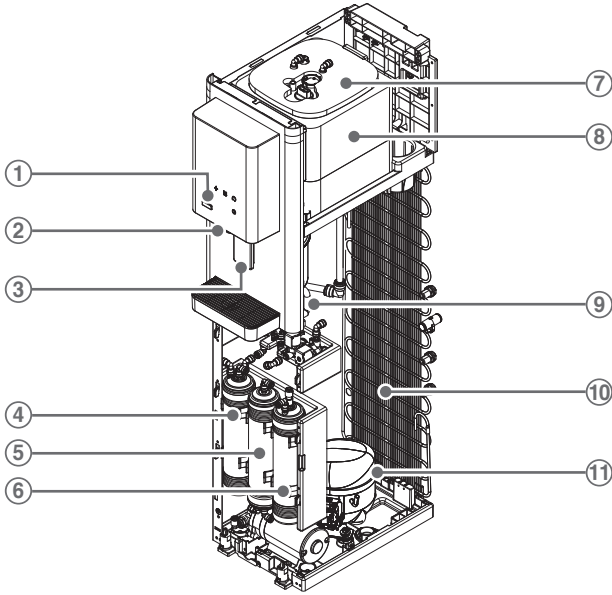

- | | | |
|-----------------|--------------------------------|--------|
| ① 온수안전버튼 | ⑤ 나노테크 PAC 필터
(B300F/B310F) | ⑧ 냉수탱크 |
| ② 취수꼭지 | RO필터(B400F/B410F) | ⑨ 온수통 |
| ③ 취수버튼 | ⑥ 포스트(블록카본) 복합필터 | ⑩ 방열판 |
| ④ 프리(블록카본) 복합필터 | ⑦ 냉수탱크 덮개 | ⑪ 콤프레셔 |

어떤 기능을 가지고 있나요?

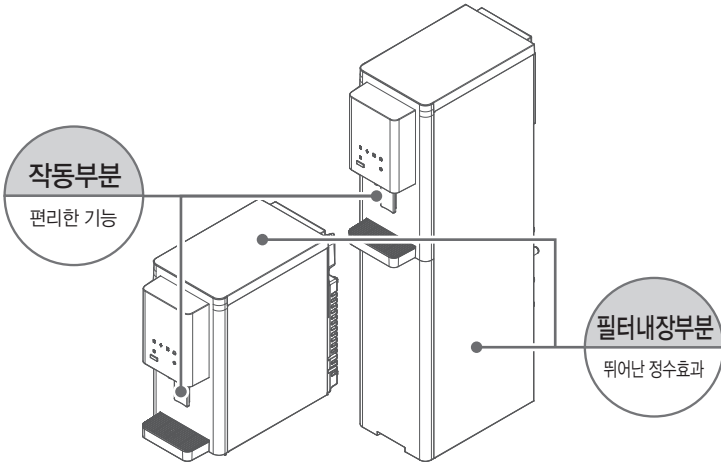

Model WPU-B300C/F , WPU-B310F

프리(블록카본) 복합필터 나노테크 PAC 필터 포스트(블록카본) 복합필터

- 나노테크 PAC 필터를 이용한 3단계 정수방식으로 걸러내어 깨끗한 물만을 공급해 줍니다.

Model WPU-B400C/F , WPU-B410F

프리(블록카본) 복합필터 RO(역삼투압) 필터 포스트(블록카본) 복합필터

- RO멤브레인 필터를 이용한 3단계 정수방식으로 걸러내어 깨끗한 물만을 공급해 줍니다.

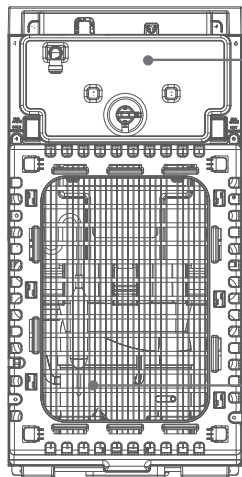

몸체 부분

편리한 기능

컴프레셔부분

뛰어난
냉각효과

제품의 기능

1 절전기능

- 냉수만 사용할시 온수 스위치를 off 시키시면 전기료가 절감됩니다.

2 과열방지 안전장치

- 선택된 온도 이상으로 온도가 올라갈 경우 자동으로 온도를 제어해 줍니다.

3 수위 자동 조절 기능

- 자동으로 수위를 조절해 줌으로써 필터 수명 연장 및 제품 내구성을 증가시켰습니다.

4 냉수탱크 세척 가능

- 주기적인 탱크 청소로 좋은 물을 마실 수 있습니다.

5 편리한 기능

- 정수된 물의 저장구조가 2중으로 되어 있어 외부로부터 먼지를 막아주어 더욱 신선한 물을 공급합니다.

6 뛰어난 냉각효과

- 고효율의 컴프레서는 단시간에 온도를 낮추어 줌으로써 신선하고 시원한 물을 공급합니다.

사용은 어떻게 하면 되나요?

전면 조작/표시부

※ B300C/F, B400C/F, B310F, B410F 모델은 표시&조작부가 동일합니다.

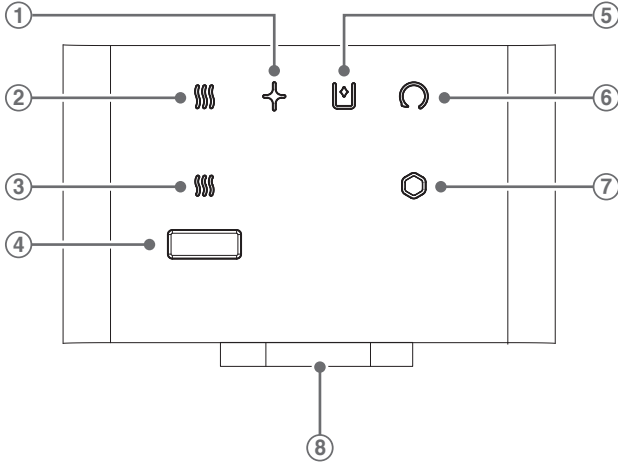

- ① 코크UV안심케어
- ② 고온수
- ③ 온수LED
- ④ 온수안전버튼

- ⑤ 워터룸UV안심케어
- ⑥ 연속
- ⑦ 냉수LED
- ⑧ 코크 LED

후면 조작/표시부

※ 냉/온수 On・Off 스위치는 제품 뒷면에 있습니다.

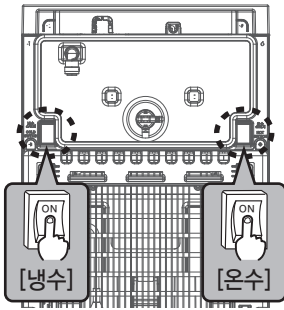



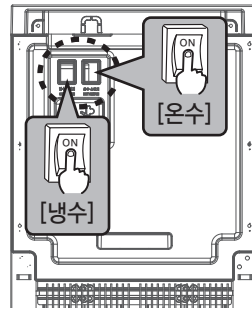





[탁상 타입]



[스탠드 타입]

- 1) 냉수 스위치 (제품 뒷면 기준 왼쪽)
 - 냉수기능을 On/Off 할 때 사용하는 스위치
- 2) 온수 스위치 (제품 뒷면 기준 오른쪽)
 - 온수기능을 On/Off 할 때 사용하는 스위치

버튼 설명	
 고온수	<p>약 90~95℃의 고온의 온수를 생성하는 버튼</p> <ul style="list-style-type: none"> - 고온수버튼을 터치하면 LED가 점멸하며 온수를 더 높은 온도까지 가열 합니다. - 고온수가 준비되면, 부저와 함께 LED가 점등됩니다. - 일반적으로 고온수 작동시 완료까지는 약 3분에서 10분 정도 소요됩니다. <p>※ 취수시 화상에 주의하십시오.</p>
 코크UV 안심케어	<p>수동으로 코크 UV LED를 작동시키는 버튼</p> <ul style="list-style-type: none"> - 코크UV안심케어 버튼을 터치하면 LED가 점등되며, 30분동안 살균 기능이 작동됩니다. - 작동중에 LED를 터치하게 되면 작동이 중지 됩니다. - 2시간 동안 제품을 사용하지 않을 시 자동으로 10분간 코크살균 기능이 작동 됩니다. <p>(자동으로 작동시 코크LED가 점멸합니다.)</p>
 워터룸UV 안심케어	<p>수동으로 워터룸 UV LED를 작동시키는 버튼</p> <ul style="list-style-type: none"> - 워터룸UV안심케어 버튼을 터치하면 LED가 점등되며, 7분간 기능이 활성화 됩니다. - 하루에 2번 자동으로 워터룸 살균을 진행합니다. <p>(자동으로 워터룸 살균을 진행할 시 코크LED가 점멸합니다.)</p>
 연속	<p>냉수를 연속으로 취수하기</p> <ul style="list-style-type: none"> - 연속취수 버튼을 터치하면 LED가 점등됩니다. 이때, 취수버튼을 누르면 냉수가 연속으로 출수됩니다. - 취수 중 정지하려면 취수버튼 및 아무 버튼을 누르면 연속취수가 멈춥니다. <p>※ 연속취수는 최대3분간 지속 되므로 사용상 주의하십시오. ※ 사용상 부주의로 인하여 누수가 발생할 수 있습니다. ※ 온수는 안전상의 이유로 연속취수 기능이 지원되지 않습니다. (저수용량이 부족시 취수중 냉/온수가 만나출수 있습니다. 수압에 따라 상이하니 약30분 정도 기다리신후 재사용 하시기 바랍니다.)</p>
 온수LED	<p>온수기능의 On/Off 표시등</p> <ul style="list-style-type: none"> - 제품 후면의 스위치로 On/Off 제어가 가능합니다. <p>※ LED가 소등되어 있을시 온수기능이 작동되지 않습니다.</p>
 냉수LED	<p>냉수기능의 On/Off 표시등</p> <ul style="list-style-type: none"> - 제품 후면의 스위치로 On/Off 제어가 가능합니다. <p>※ LED가 소등되어 있을시 냉수기능이 작동되지 않습니다.</p>
 온수안전 버튼	<p>온수안전 장치</p> <ul style="list-style-type: none"> - 온수를 취수하기 전 버튼을 누른 후 취수버튼을 눌러 온수를 출수 하십시오. <p>※ 온수를 위해 연속취수 기능이 지원되지 않습니다. ※ 온수안전 버튼을 누른 후 3초이내 취수하지 않을 시 기능이 취소 됩니다.</p>
 취수버튼	<p>취수버튼을 누르면 냉수가 취수됩니다.</p> <ul style="list-style-type: none"> - 기본설정은 냉수로 되어 있어 아무 선택없이 냉수가 취수 가능합니다. - 온수안전 버튼을 누른 후 취수버튼을 누르면 온수가 취수됩니다. - 연속버튼을 터치 후 취수버튼을 누르면 냉수가 약3분동안 연속으로 출수 됩니다.

냉·온정수기 사용은 어떻게 하면 되나요?

사용 방법

1. 전원플러그를 연결하세요.

전원을 꼭 확인하시고 연결하세요.

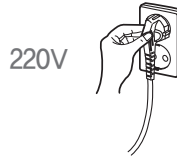

2. 원수의 중간밸브를 열어주세요.

원수의 중간밸브가 잠겨있으면 정수기가 작동되지 않습니다. (정시간 외출을 제외하고는 열려있는 상태로 사용하세요).

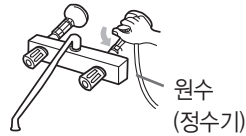

3. 전원 스위치를 누르세요.

온수스위치를 켜주세요.(ON)

- 냉수만을 사용하고자 할때 온수스위치를 꺼주시면 전기료를 절약할 수 있습니다

냉수스위치를 켜주세요.(ON)

- 온수만을 사용하고자 할때 냉수스위치를 꺼주시면 전기료를 절약할 수 있습니다.

<p>탁상형 타입</p>	<p>[온수사용방법]</p>	<p>[냉수사용방법]</p>
<p>스탠드 타입</p>	<p>[온수사용방법]</p>	<p>[냉수사용방법]</p>

설치는 어떻게 하면 되나요?

설치 방법

- 이동시 45도이상 기울여서 이동하지 마십시오.
(제품운반을 마친후 1시간 이상 지난 후 전원플러그를 연결하십시오.)
- 정수기 가동중에는 제품을 이동하지 말아 주십시오.

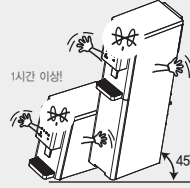

- 제품은 설치설명서에 따라서 반드시 고정하여 설치하세요.
(상해의 위험이 있습니다.)
제품은 아래 그림과 같이 높이 750mm 이상 지점에 고정와이어로 고정하여 설치하십시오.

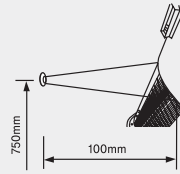

- 반드시 냉수배관에 연결하여 주십시오.
(온수에 연결할 경우 필터가 손상되어 수명이 단축됩니다.)

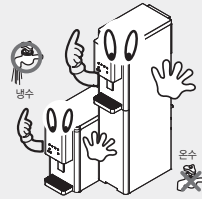

- 호스연결은 제품 뒷면에 그림과 같이 연결하십시오.
(허용수압 392kPa 이상일 때는 제품에 손상을 줄 수 있으니 감압밸브 설치 후 사용하십시오.)

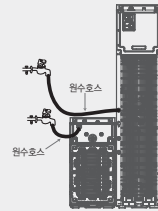

- 제품이 전도될 위험이 있는곳에 설치시 보조다리를 설치하세요.
- 그림과 같이 홈부에 맞춰 조립하여 주세요.

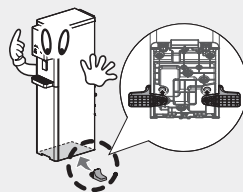

정수시스템을 알아보까요?

Model WPU-B300C/F, B400C/F, B310F, B410F

1. 정수 시스템은 그림과 같이 구성되어 있습니다.

- 주의** 사용중 임의로 개봉하지 마십시오.
- 누수에 의한 재산상의 피해, 감전·누전의 원인이 됩니다.

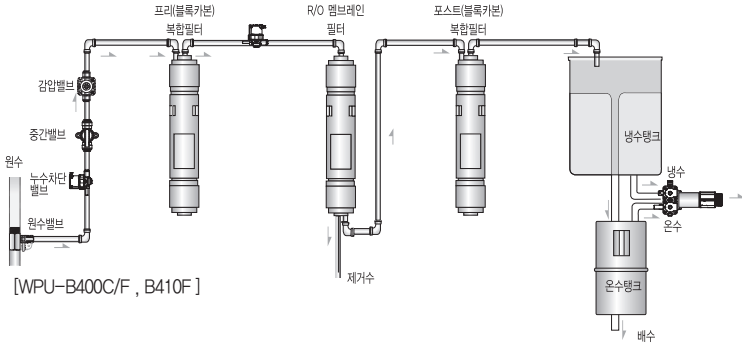
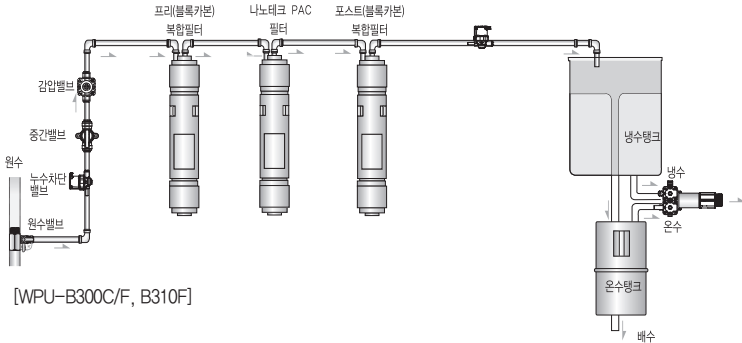

- ## 2. 초기 제품 설치 및 필터 교환시 반드시 필터 별로 Water Flushing 을 실시 하십시오.
- Water Flushing 은 15분 또는 20리터의 물을 필터 내부로 통수시켜, 필터내부를 초기 세척하는것입니다. 이때 흰색 또는 검정색 물이 나올 수 있으나, 이는 필터 내 부의 초기 세척시에만 발생하는 것으로 정수 성능에는 이상이 없습니다.

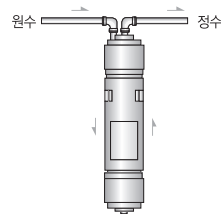

청소는 어떻게 하면 되나요?

청소 및 관리 편

1. 중간밸브를 잠그신 후 전원코드를 뽑아 주십시오.

2. 정수기의 물을 비우고 드레인 밸브를 통하여 물을 완전 배수하여 주십시오.

- 탁상 타입 : 트레이를 제거 후 드레인커버를 분리한 후 취수호수를 끼워넣어 배수하여 주십시오.
- 스탠드 타입 : 하부판넬을 분리한 후 드레인 밸브에 취수호수를 끼워넣어 배수하여 주십시오.
 ※ [그림 1,2,3]을 참고하세요.
 ※ 표시된 부위의 구멍에 [그림3] 취수호수를 끼워넣으면 물이 배수 됩니다.

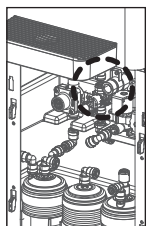

[그림1] 스탠드 타입

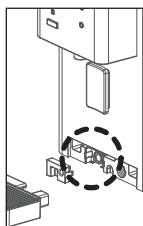

[그림2] 탁상형 타입

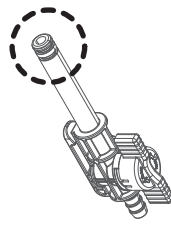

[그림3] 별매품

3. 제품 후면의 좌우스크류를 풀어 상판을 분리하시고 안쪽의 냉수탱크 덮개를 분리하십시오.

- 1) 먼저 연결된 튜빙 호스들을 냉수탱크 덮개에 방해되지 않도록 정리하십시오.
- 2) 냉수탱크 덮개를 분리하십시오.
 (분리시 고무패킹이 손상되지 않도록 주의하십시오. 또한 냉수탱크가 스테인레스로 되어 있어 손을 다칠 수 있으니 주의 하십시오.)

4. 냉수탱크 안쪽에 디바이더를 분리시켜 주십시오.

※ [그림 4]를 참고하세요.

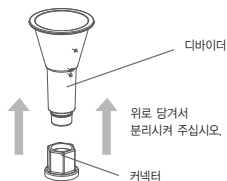

[그림4]

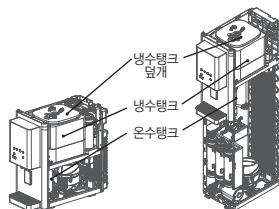

5. 온수배수구 쪽에 물 받을 수 있는 도구를 준비한 후 냉수탱크에 물을 부으면서 세척하여 주십시오. (깨끗한 물로 2~3회 행균을 반복하여 주십시오.)

6. 세척을 끝내신 후 물을 가득 받은 후, 정수기의 물을 다시 한번 비워 주십시오.

7. 디바이더를 조립시킨 후 냉수탱크덮개를 조립하십시오.

(냉수탱크 덮개 조립시 고무 패팅상태 및 위치를 확인하시고 냉수탱크에 밀착시켜 주십시오. 오조립시 누수등 고장의 원인이 됩니다.)

8. 중간밸브를 열어 냉수탱크가 만수된 후 누수여부를 확인하시고 상판을 조립하십시오.

9. 청소 완료 후 1일 이상은 작동상태 및 누수상태를 주의깊게 확인하여 주십시오.

(이상이 있을시에는 고객센터로 연락하여 주십시오.)

10. 청소 시 제품 내부에 물이 들어가지 않도록 주의하십시오.

(누전, 감전, 고장의 원인이 됩니다.)

11. 냉/온수 밸브 청소 방법

- 1) 오른쪽 그림과 같이 취수데코를 돌려서 분리 하십시오.
- 2) 취수파이프(하얀색)를 돌려서 분리 하십시오.
- 3) 깨끗하게 세척한 후 다시 조립하여 주십시오.

⚠ 취수파이프 세척시 고무패킹이 빠지지 않도록 주의 하세요.

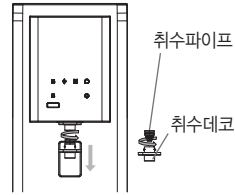

청소방법

세척부분	세척 방법
냉수탱크	따뜻한 물을 헹궈에 묻혀 닦는다. (냉수탱크가 스테인리스이므로 손이 다칠수 있으니 주의하십시오.)
외부	플라스틱 전용 세척제 및 젖은 헹궈로 닦는다. (신너 및 벤젠 사용은 제품의 변색이나 표면이 상할 우려가 있으므로 사용하지 마십시오.)
물받이통	수시로 확인하여 중성세제로 닦는다.
냉온수밸브	젖은 헹궈로 닦은 후, 마른 헹궈로 닦는다.
조리수 밸브, 취수구	월 2회 칫솔 및 블러쉬등을 사용하여 닦는다. (스팀청소 : 렌탈관리 모델에 한함)

고장,이런 경우는 어떻게 하면 되나요?

- 고장수리로 의뢰하시기전에 아래사항을 확인해보시고 그래도 이상이 있을때는 고객센터(1600-1661)로 연락해 주세요.

현상	예상 원인	조치 방법
램프 꺼짐	정상작동임	<ul style="list-style-type: none"> 냉/온수 스위치가 켜져 있는지 확인하고 켜져있으면 고객센터에 연락 하십시오.
온수온도가 낮음	공급 전원 낮음	<ul style="list-style-type: none"> 공급전원이 220V인가 확인하세요.
	온수 램프 확인	<ul style="list-style-type: none"> 온수 램프에 전원이 들어오는지 확인하고 제품 뒷면의 온수스위치가 켜져 있는지 확인하십시오. 전원 스위치가 켜져 있는지 확인하십시오.
냉수가 안됨	공급 전원 낮음	<ul style="list-style-type: none"> 공급전원이 220V인가 확인하세요.
	냉수 램프 확인	<ul style="list-style-type: none"> 냉수램프에 전원이 들어오는지 확인하고 고장이면 서비스 센터에 연락하십시오. 전원 스위치가 켜져 있는지 확인하십시오.
온수 · 냉수 안나옴	필터 수명 종료	<ul style="list-style-type: none"> 교체시기가 지난 필터를 교체하십시오. 전원플러그를 뽑고 원수밸브를 잠근 후 고객센터에 연락하십시오.
	수돗물 단수	<ul style="list-style-type: none"> 전원 플러그를 뽑았다가 수돗물이 나올 때 정수를 하여 사용하십시오.
	연결 호스 꺾임	<ul style="list-style-type: none"> 연결호스가 꺾인 부분이 있으면 그 부분을 펴 주십시오.
냉수는 나오는데 온수안됨	히터 불량	<ul style="list-style-type: none"> 제품 뒷면의 온수스위치를 끄고 고객센터에 연락하십시오. (온수 탱크가 과열되면 수도 안전장치가 작동되어 히터의 전원공급을 안전하게 차단합니다. 가까운 서비스 센터에 연락하십시오.)
냉 · 온수 온도가 점차 높아지거나 낮아짐	취수량 많음	<ul style="list-style-type: none"> 연속적으로 많은 양을 취수할 경우 냉 · 온수 온도가 낮아지거나 높아집니다. 잠시 기다리셨다가 약 30분 후에 사용 하십시오.

현상	예상 원인	조치 방법
소음 발생 현상	정수기에서 물 흐르는 소리가 날때	<ul style="list-style-type: none"> • 압축기 운전이 정지 또는 가동될 때 물 흐르는 소리가 납니다. 이것은 냉매가 흐르는 소리입니다. (고장이 아닙니다. 정수기 내부의 온도변화에 따라서 각종 부품이 수축/팽창될 때 "딱딱"하는 소리가 날 수 있습니다.)
정수물이 너무 느리게 채워질 때	필터 수명종료	<ul style="list-style-type: none"> • 필터를 교환하십시오.
	너무 낮은 수압	<ul style="list-style-type: none"> • 수압이 낮을수록 정수되는 양은 감소합니다.
제품에서 누수발생	조립(연결)부위 불량	<ul style="list-style-type: none"> • 원수밸브를 잠근 후 작동을 중지시키고 고객상담실에 연락하여 주십시오.
불쾌한 맛이나 냄새 발생	포스트(블록카본) 복합필터 수명종료	<ul style="list-style-type: none"> • 포스트(블록카본) 복합필터를 교환하고 배수를 한 후 정수된 물을 20ℓ 정도 버린 다음 사용하십시오.
	장기적 부재	<ul style="list-style-type: none"> • 단기 (10일 이내): 저수통 물을 1~2회 완전히 퇴수 후 새로운 물을 받아 사용하여 주십시오. • 장기 (10일 이후): 필요시 고객상담실에 점검을 요구하십시오.
	냉수탱크 세척불량	<ul style="list-style-type: none"> • 냉수탱크를 세척하여 주십시오. (청소방법 내용을 참조하세요.)
	부적합한 조건에서 장시간 보관	<ul style="list-style-type: none"> • 모든 필터를 교환후 물탱크를 세척하여 주십시오.
정수된 물에서 미세한 입자가 발생	급수시 발생하는 기포임	<ul style="list-style-type: none"> • 5분 이상 경과하여도 사라지지 않으면 5~6회 좌우로 흔든 후 확인하였을 시 계속 존재하면 고객상담실로 문의하여 필터를 교환하여 주십시오.

제품규격입니다.

- 외관 및 규격은 제품성능 개선을 위해 변경될 수 있습니다.
- 물 사용량에 따라 필터교환 주기는 달라질 수 있습니다.

외관 및 규격

모델명	WPU-B300C	WPU-B300/310F	WPU-B400C	WPU-B400/410F
제품명	전기냉수기(전기온수기 겸용)			
전원	220 V (ac) 60Hz 전용			
정수량	30 ℓ /1시간 이상(25℃, 147kPa)		280 ℓ /1일 이상(25℃, 147kPa)	
유입수량 대비 유출수량 비율 (급수압 2.0 Kgf/cm ² 기준)	-	-	1:2.5	1:1.6
온수탱크용량	1.65 ℓ (B300C, B400C)		3.5 ℓ (B300F, B310 F, B400F, B410F)	
냉수탱크용량	4.8 ℓ			
소비전력	B300C/400C: 400W(냉수: 0.75 A, 온수: 300 W) B300F/310F/400F/410F: 600W(냉수:0.75A, 온수:500W)			
냉수온도	실제온도 4~10℃ (콤포동작직후)			
온수온도	실제온도 78~88℃ (히터동작직후)			
온도조절	전자식 온도제어			
냉각방식	강제 냉각방식			
사용목적	상수도 정수			
사용용도	가정 및 다중이용시설용			
사용조건	허용수압	49 kPa ~ 392 kPa 이하		98 kPa ~ 392 kPa 이하
	허용수온	5 ℃ ~ 40 ℃		

필터교환

제품사이즈	B300C/400C		255(너비) X 520(깊이) X 510(높이)	
	B300F/310F/400F/410 F		255(너비) X 510(깊이) X 1150(높이)	
WPU-B300C WPU-B300F WPU-B310F	여과제	프리(블록카본) 복합필터	부직포+압축활성탄	
		나노테크 PAC 필터	나노알루미나 파이버	
	예상 필터 교환 주기	포스트(블록카본)복합	부직포+압축활성탄	
		프리(블록카본) 복합필터	4개월	
		나노테크 PAC 필터	20개월	
		포스트(블록카본)복합	12개월	
WPU-B400C WPU-B400F WPU-B410F	여과제	프리(블록카본) 복합필터	부직포+압축활성탄	
		RO멤브레인 필터	폴리아미드	
	예상 필터 교환 주기	포스트(블록카본)복합	부직포+압축활성탄	
		프리(블록카본) 복합필터	4개월	
		RO멤브레인 필터	24개월	
		포스트(블록카본)복합	12개월	
예상 피팅 교환주기	약24개월			
유효정수량	B300C/F, B310F		1200 ℓ	
	B400C/F, B410F		2400 ℓ	

* 유효정수량 : 제품에 내장되어 있는 필터등 오염물질 제거 장치들의 수명을 파악하기 위한 것으로, 클로로포름등의 제거율로 산정된 정수량을 의미함.

* 필터교환주기 : 필터가 제 성능을 발휘할 수 있을 것으로 예상되는 시기를 의미합니다.
유입수의 수질이 안 좋은지 역이나, 그 사용량이 많은 경우에는 교환주기가 더 짧아 질 수 있습니다.
(4인 가족 하루 10리터사용 기준)

폐가전제품 처리 안내입니다.

폐가전제품 처리 안내

폐가전 제품은 환경보호를 위해 다음과 같이 처리하세요.

1 무료 처리시

- SK매직 제품을 구입하고 사용하던 기존의 SK매직 제품을 버리고자 하는 경우, 신제품 배달 시 무료로 처리해 드립니다. (당사제품에 한함)

2 유료 처리시

- SK매직 제품을 구입하고 기존에 사용하던 제품을 버리고자 하는 경우, 관할동사무소에 연락하여 처리하면 됩니다.
 - SK매직에서는 고객의 편의를 위해 유상으로 제품 분리 서비스를 제공해 드립니다. (고객상담센터 : 1600-1661)
-

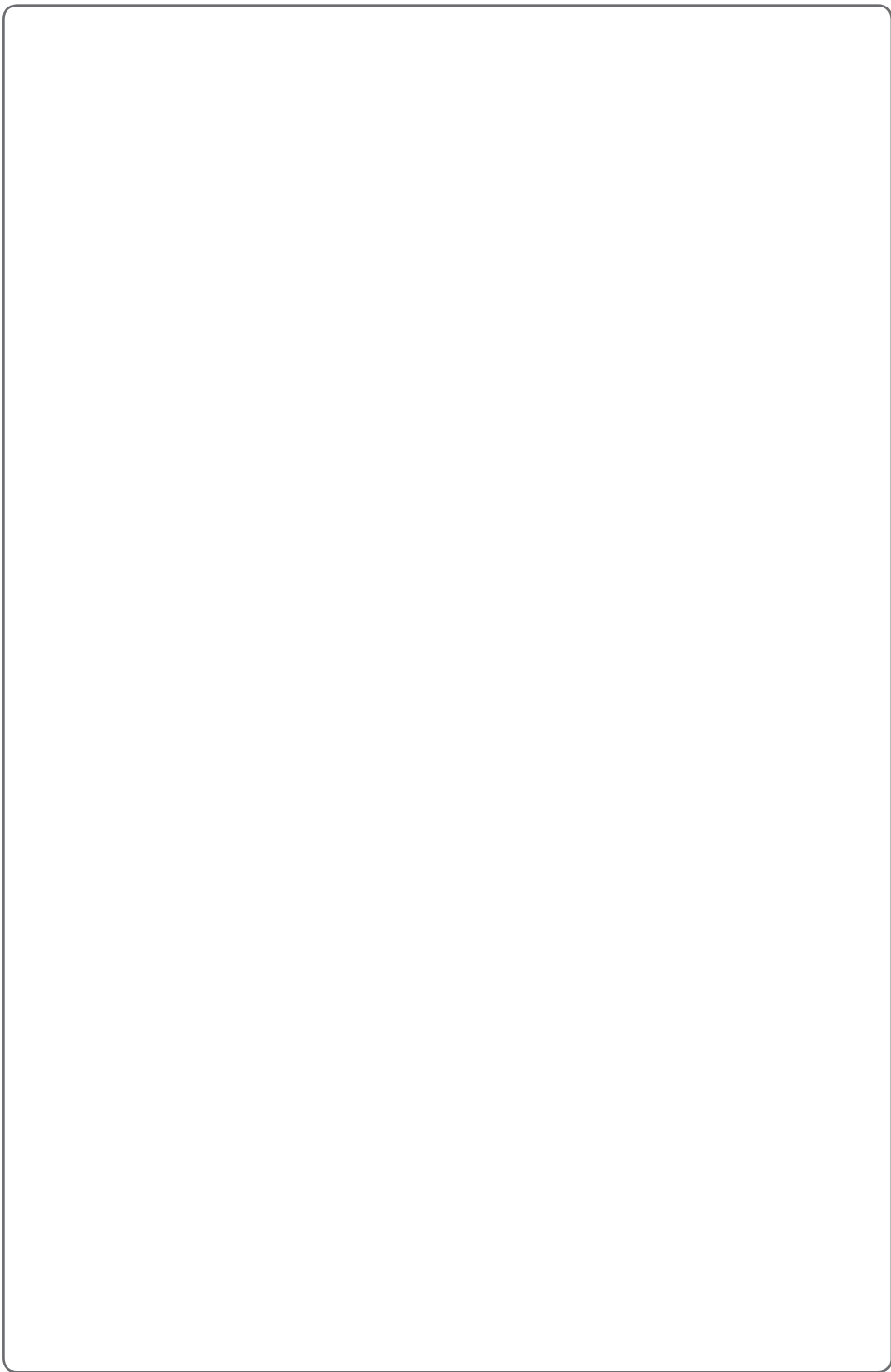

제품보증서

냉온정수기
(가정용)

품질보증기간7년
부품보유기간7년

서비스에 대하여

저희 SK매직(주)에서는 품목별 소비자 분쟁해결 기준(공정거래위원회 고시)에 따라 아래와 같이 제품에 대한 보증을 실시합니다. 서비스 요청시 지정된 협력사에서 서비스를 합니다.

판매자 상호 및 연락처	(☎ _____)
구입일 (판매자 구입란)	____년 ____월 ____일

- 일반 제품을 영업용으로 전환하여 사용할 경우의 보증기간은 빈으로 단축 적용됩니다. (영업장 합숙시설, 공공장소 등)
- 품질보증기간은 제품 구입일자 부터 기산하며, 구입일을 확인할 수 없을 때는 제품제조일 또는 수입통관일로 부터 3개월이 경과한 날부터 품질보증기간을 기산합니다.

소비자 피해 유형		보장 내역			
		현상	원인	일시불	품질보증기간 이내
정상적인 사용 상태에서 자연 발생한 성능, 기능상의 하자로, 고장이 난 경우	구입 후 14일 이내에 발생한 고장에 대하여 고객의 교환 및 환불 요청	제품교환 또는 환불등록비 (선난렌탈료 포함)환불	해당없음	제품교환 또는 구입가 환불	해당없음
	구입 후 1년 이내에 고장이 발생하여 수리를 요하는 경우	무상수리	해당없음	무상수리	해당없음
	교환된 제품이 1개월 이내에 고장이 발생하여 수리를 요하는 경우	무상수리	무상수리	무상수리	해당없음
	제품 보증기간내 부품 단종등으로 인한 수리 불가능시	제품교환	해당없음	동급 제품으로 교환	해당없음
	동일하자로 2회 고장이 난 경우	무상수리	유상수리(프리미엄 멤버십은무상수리)	무상수리	유상수리
	동일하자로 3회 고장이 난 경우	제품교환 (1년내4회3발생시)	유상수리(프리미엄 멤버십은무상수리)	제품교환	유상수리
	서로 다른 하자로 5회 고장이 난 경우	제품교환 (1년내4회3발생시)	유상수리(프리미엄 멤버십은무상수리)	제품교환	유상수리
	부품 보유기간내 수리가 불가능한 경우	제품교환	장액가가 상각한 금액이 구입가의 5%를 가산하여 환급	제품교환	장액가가 상각한 금액이 구입가의 5%를 가산하여 환급
	소비자가 수리 의뢰한 제품을 사업자가 분실한 경우	제품교환	장액가가 상각한 금액이 구입가의 10%를 가산하여 환급	제품교환 또는 구입가 환급	장액가가 상각한 금액이 구입가의 10%를 가산하여 환급
	제품구입 시 운송과정 및 제품 설치중 발생한 피해	무상수리 또는 제품교환	무상수리 후 미해결시 제품교환	무상수리 또는 제품교환	해당없음
소비자의 고의, 과실에 의한 성능, 기능상의 고장	수리가 가능한 경우	유상수리	유상수리	유상수리	유상수리
	부품보유기간내 수리가 불가능한 경우	유상수리에 해당하는 금액징수 후 대체품으로 교환	유상수리에 해당하는 금액 징수 후 정액 감가상각률 적용하여 제품교환	유상수리에 해당하는 금액 징수 후 정액 감가상각률 적용하여 제품교환	유상수리에 해당하는 금액 징수 후 정액 감가상각률 적용하여 제품교환
기 타	천재지변 (낙뢰, 화재, 지진, 풍수해 등) 에 의해 고장이 발생하였을 경우	무상수리	유상수리	유상수리	유상수리
	성능, 기능상 하자가 없는 상태에서 부품교환을 요청하는 경우	유상수리	유상수리	유상수리	유상수리

※ 고장이 아닌 경우 서비스를 요청하면 요금이 청구되므로 서비스 신청전 사용자 설명서를 참고해 주십시오.
 ※ 이 보증서는 대한민국에서만 사용되며 다시 발행하지 않으므로 사용자 설명서와 함께 잘 보관해 주십시오.





SK매직 고객 상담실 | 1600-1661

고객 상담실에서는 고객 서비스의 일환으로 고객께서 구입 · 사용 중인 제품 중에서 소모품/액세서리인 식기세척기 세제, 린스/공기 청정기 필터/정수기 필터/비데 필터/연수기 재생 용액/가스레인지 및 가스오븐레인지 건전지, 버너캡, 버너헤드, 삼발이/전기 오븐, 오븐 용기, 스팀 용기, 오븐 장갑, 구이 석쇠, 물통 등을 통신판매하고 있습니다.