

# 매직 식기세척기

## Magic Dishwasher

DWA-1811, 1812, 1813, 1814, 1815

# 목차

안전한 사용을 위한 주의사항	04
설치 시 주의사항	09
각부명칭	10
식기세척기 사용순서	12
식기 수납방법	14
세제 사용방법	16
세척, 건조, 청소코스	18
세척모드 선택 및 시작방법	20
사용 후 청소 및 관리방법	22
문제발생 시 관리방법	24
고장발생 시 조치방법	25
식기세척기 제품규격	26
제품보증서	27



권장안전사용기간: 5년권장안전사용기간을 초과하여 사용 시 사용 환경 및 제품노후로 인하여 안전사고가 발생할 수 있습니다. 권장안전사용기간 내에 안전점검 받으시길 권장합니다.

※ 안전점검은 유료서비스입니다.

- 사용전에 "안전한 사용을 위한 주의사항"을 반드시 읽어 보시고 정확하게 사용하여 주십시오.
- 읽어 보신 후 누구나 언제든지 볼 수 있는 장소에 보관하여 주십시오.
- 본 제품은 국내(대한민국)용입니다. 전원, 전압이 다른 국외에서는 사용할 수 없습니다.

※ 외관은 품질의 향상을 위하여 예고없이 변경될 수 있습니다.

# 깨끗한 식기세척기 습관! 이젠, 그릇도 삶으세요!

## 손설거지와 SK매직 식기세척기의 차이점은 무엇일까요?

① 손으로 댈 수 없는 뜨거운 물로 가장 깨끗하게 기름기를 제거합니다.



- 60 ~ 80°C SK매직 식기세척기
- 40 ~ 50°C 고기 기름이 잘 녹는 온도
- 20 ~ 30°C 평균 손설거지 온도

고기 기름으로 범벅이 되어도 깨끗하게 세척됩니다

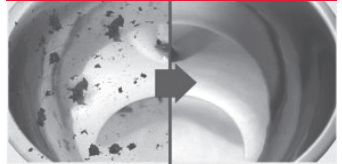

② 스팀살균까지 작동하여 세균을 99.9% 살균합니다.

(어린이에서부터 성인에게 이르기까지 전염성 설사를 유발하는 대장균 바이러스, 박테리아 등)

### S마크검사결과통보서

품명 : 가정용식기세척기(6인용) | 수량 : 229 | 판정 : 합격

시험항목	검사결과			
	단위	시료구간	이상없음	기준치
작동성능	~	n1	99.9 이상	이상 없을 것
살균시험 (E.coli)	%	n1	99.9 이상	99%이상
살균시험 (S.typhimerium)	%	n1	99.9 이상	99%이상
살균시험 (L.aconcylogens)	%	n1	99.9 이상	99%이상

※ 시험방법 : S마크검사기준 (SC-9300-01)

## 세균이 득식거리는 주방수세미는 이제 그만!

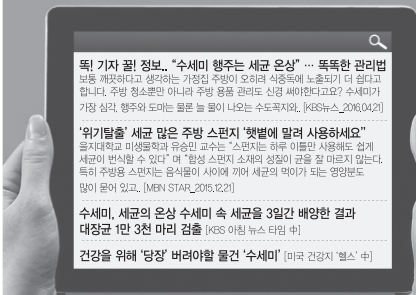

꼭! 기사 잘! 정보. "수세미 행주는 세균 온상" ... 똑똑한 관리법 보통 깨끗하다고 생각하는 가정집 주방이 오히려 식중독에 노출되기 더 쉽다고 합니다. 주방 청소뿐만 아니라 주방 용품 관리도 신경 써야한다고요? 수세미가 가장 심각, 행주와 도마는 물론 늘 물이 나오는 수도꼭지呀, [KGS뉴스\_2016.04.21]

'위기를탈출' 세균 많은 주방 스펀지 '햇볕에 말려 사용하세요' 을지대학교 미생물학과 유승민 교수는 "스펀지는 하루 이틀만 사용해도 쉽게 세균이 번식할 수 있다" 며 "햇빛 스펀지 소재의 상질이 균을 잘 마르지 않는다. 특히 주방용 스펀지는 음식물이 사이에 끼어 세균의 먹이가 되는 영양분도 많이 들어 있고, [MEN STAR\_2015.12.21]

수세미, 세균의 온상 수세미 속 세균을 3일간 배양한 결과 대장균 1만 3천 마리 검출 [KBS 아침 뉴스 타임 4분]

건강을 위해 '당장' 버려야할 물건 '수세미' [미리 건강지 '헬스' 4분]

쓰레기통보다 더러운 수세미 일상의 쓰레기통과 수세미 세균양 비교 결과 수세미가 5배 많음... KGS3 위기탈출 넘버원 실험결과 4분

### "수세미 행주는 세균 온상" ...똑똑한 관리법

매일 세척과 뒤고 빠는 수세미 역시 길로 멀쩡해 보이지만 주방에서 오랫동안 사용되어 왔습니다. 수세미 속엔 어떤 균이 있는지 살펴봤는데요. 수세미 속 세균을 3일간 배양한 결과, 대장균 1만 3천 마리가 검출됐습니다. 하얗게 보이는 것이 바로 대장균인데요. 병원균보다 저항력이 강해 오래 생존하는 것이 특징입니다. [KGS뉴스\_2016.04.21 기사 4분]

### 파킨스병 원인, 건강을 위해 당장 버려야 할 물건 "수세미"

파킨스병 연구에 따르면 부엌에서 사용하는 스펀지는 장안에 있는 물건 중 가장 세균이 많다고. 스펀지를 전자레인지에 넣고 한 번씩 돌려주면 세균을 없애는데 도움이 되지만 오래 사용한 스펀지는 교체해야 한다.

### '위기를탈출'

침 안에 있는 많은 스펀지 중에서 세균이 제일 많이 있는 곳은 주방 스펀지였다

# 안전한 사용을 위한 주의사항

- 다음 지시되어 있는 사항들은 제품을 안전하고 정확하게 사용하여 예상치 못한 위험이나 손해를 예방하기 위한 것이므로 반드시 지켜주시기 바랍니다.
- 안전과 관련된 주의사항은 잘못 사용하면 예상되는 위험과 손해의 크기정도 그리고 위험발생의 긴급 정도에 따라서 다음과 같이 구분하고 있습니다.

- ⚠ 경고** 지시사항을 위반할 경우 심각한 상해나 사망이 발생할 가능성이 있는 경우
- ⚠ 주의** 지시사항을 위반할 경우 경미한 상해나 제품손상이 발생할 가능성이 있는 경우

- ⚠** 이 그림기호는 위험을 끼칠 우려가 있는 사항과 조작에 대하여 주의를 환기시키기 위한 기호입니다.
- ⊘** 이 그림기호는 해서는 안되는 금지표시 기호입니다.
- !** 이 그림기호는 반드시 지켜야 하는 지킴표시 기호입니다.

※ 이 식기세척기는 가정용 식기나 수저류를 세척하도록 제작된 제품입니다. 가정용 식기세척기 외의 용도로는 사용하지 마십시오.

## ⚠ 경고

**⊘** 전원코드나 플러그를 가공하거나, 손상시키지 마십시오. 전원코드가 파손된 경우에는 반드시 당사 서비스 직원에 의해 코드를 교환하십시오.

- 화재의 원인이 됩니다.

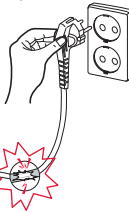

**!** 본 식기세척기는 220V 전용입니다. 110V 지역에서는 승압용 변압기를 사용하지 마십시오.

- 감전, 화재의 원인이 됩니다.



**⊘** 식기세척기를 다른 전열기구와 같은 콘센트에 동시에 꽂아 사용하지 마십시오.

- 감전 및 화재의 원인이 됩니다.

**안돼요!**



**⊘** 행정 종료 후, 자동 문 열림으로 식기 등이 파손될 수 있으니 식기세척기 문 앞에 식기 등을 놓지 마십시오.

- 식기 파손 및 상해의 원인이 됩니다.



## ⚠ 경고



접지가 반드시 되어있는 250V 15A 이거나 이상인 콘센트에만 단독으로 **220V** 꽂아 사용하세요.

- 누전 시 고장 및 감전의 우려가 있습니다.

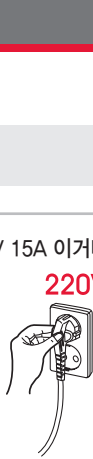

전원플러그나 스위치는 젖은 손으로 조작 또는 취급을 하지 마십시오.

- 감전의 원인이 됩니다.



당사가 지정한 수리기술자 이외에는 절대로 분리, 수리, 개조하지 마십시오.

- 화재, 감전, 고장, 상해의 원인이 됩니다.



벤젠, 신나, 가솔린 등 인화성 물질이 묻은 식기는 세척하지 마시고 인화성 물질을 세척조 내에 보관하지 마십시오.

- 폭발이나 화재의 위험이 있습니다.

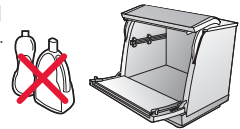

제품 문이 열린 채로 문 위에 무거운 것을 올리거나 누르지 마십시오.

- 제품이 전도되어 상해의 원인이 됩니다.

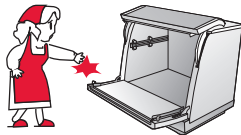

전기난로, 촛불, 모기향 등 화기를 멀리 하십시오.

- 플라스틱 부품이 열에 의해 변형 또는 코드피복이 녹아 화재, 감전의 원인이 됩니다.



어린이가 식기세척기를 가지고 놀거나 조작 및 작동을 하지 않도록 하십시오.

- 화문을 열고 닫을 때 손이 끼거나 세척기 내에 갇힐 수 있습니다.

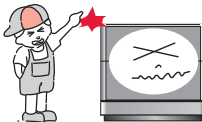

도시가스 등의 가스 누출이 있을 때는 식기세척기나 전원코드를 조작하지 말고 창문을 열어 완전히 환기 시키세요.

- 식기세척기나 전원코드를 조작하면 불꽃이 튀어 폭발 또는 화재, 화상의 원인이 됩니다.



# 안전한 사용을 위한 주의사항

## ⚠ 경고



어린이가 세제를 먹거나 세제물(잔수)을 먹지 않도록 하십시오.

- 삼켰을 경우 구강화상, 구토 및 호흡곤란 등의 위험이 있습니다.
- 만일 삼켰을 경우에는 물을 마시거나 토하도록 한 후 의사의 지시를 받아 주십시오.



제품 침수 및 제품이동 설치시 분해 또는 개조하지 마시고 당사가 지정한 수리 기술자의 서비스 후 사용하십시오.

- 고장, 화재, 감전의 원인이 됩니다.

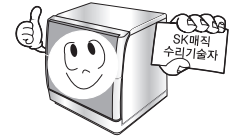

문을 열고 닫을때 문에 손이 끼지 않도록 하십시오.

- 상해의 원인이 됩니다.

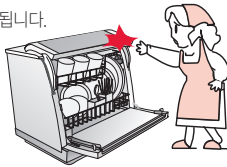

운전중 또는 세척 종료 후 바로 세척조 내부에 손을 넣지 마십시오.

- 고온건조방식 적용으로 식기바구니가 뜨거울 수 있습니다.

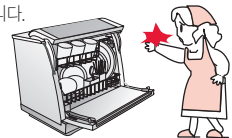

고온세척 또는 건조중에 증기 배출구에 손과 얼굴 등 신체부위를 가까이 하지 마십시오.

- 증기가 뜨거운 물이 튀어나오거나 증기가 뜨거운 화상의 위험이 있습니다.

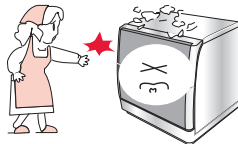

운전중 문을 갑자기 열지 마십시오.

- 뜨거운 물이 튀어나오거나 증기가 뜨거운 화상의 위험이 있습니다.

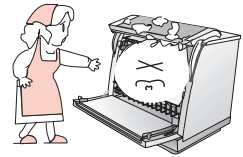

제품 설치 시 가스레인지 등 불 및 고열을 이용하는 제품에서 15cm 이상 떨어뜨려 설치 하십시오.

- 제품의 외관이나 성능에 영향을 줄 수 있습니다.

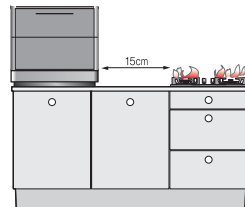

## ⚠ 경고

- ❗ 식기세척기 문을 닫을 때, 양쪽 끝 부분을 동시에 눌러 닫아 주십시오.

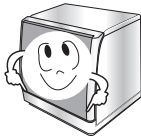

- ❗ 눈, 비바람에 노출된 장소 또는 바닥, 물이 고이기 쉬운 곳, 부식성 가스가 있는 곳에서 설치, 사용하지 마십시오.

- 감전, 화재, 고장, 변형의 우려가 있습니다.

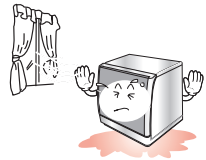

- ❗ 배수되는 물은 손대지 마십시오.  
● 물이 뜨거우므로 화상의 위험이 있습니다.

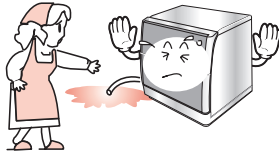

- ❗ 전원코드 위에 식기세척기나 무거운 것을 올려놓지 마십시오.

- 코드가 손상되면 화재, 감전의 원인이 됩니다.



- ❗ 칼 등 날카로운 기구는 손잡이가 위를 향하도록 놓아주십시오.  
● 상해의 원인이 됩니다.



- ❗ 바닥이 튼튼하고 수평인 곳에 설치하십시오.

- 진동, 소음의 원인이 되며, 동작시 넘어져 상해의 원인이 됩니다.

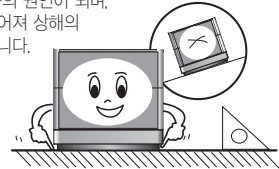

- ❗ 전원플러그에 먼지가 묻어 있는지 확인하고, 플러그가 흔들리지 않도록 끝까지 확실히 꽂아 주십시오.

- 먼지가 묻어 있거나 접촉이 불완전한 경우는 화재의 원인이 됩니다.



- ❗ 자동 문 열림 설정 시 자동 문 열림 후, 약 10초 동안은 다음 동작을 위한 기계적인 동작으로 인해 문이 닫히지 않을 수 있습니다.

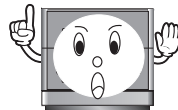

**10초만 기다려주세요!**

# 안전한 사용을 위한 주의사항

## ⚠ 주의

**!** 반드시 가정용 식기세척용 전용세제를 사용하십시오.

- 일반세제를 사용하면 거품이 많이 발생되어 고장의 원인이 됩니다.

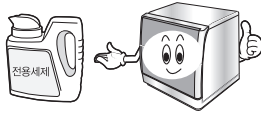

**!** 스위치 부분 등 제품 각부의 청소시 물을 뿌리지 마십시오.

- 고장 및 화재, 감전의 원인이 됩니다.

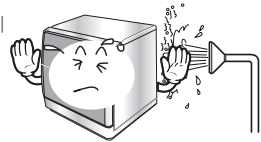

**⊘** 접지선이 없는 연장선을 사용하지 마십시오.

- 감전의 원인이 됩니다.
- 연장코드를 사용 할 경우는 당사 서비스 센터에서 별도 판매하는 250V/15A 이상의 접지 단자가 연결된 연장코드를 구매, 사용하세요.

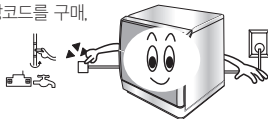

**⊘** 장기간 사용하지 않을 때는 급수 연결구의 중간밸브를 잠금주십시오.

- 물이 새어 감전 및 재산상의 피해를 볼 수 있습니다.

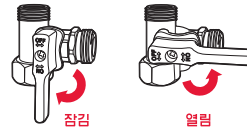

**⊘** 열에 약한 것이나, 너무 가벼운 그릇 등은 넣지 마십시오.

- 변형이 되거나 세척이 되지 않으며 고장의 원인이 됩니다.

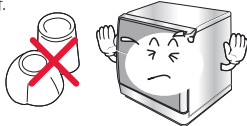

**!** 설치 후 반드시 호스의 접속부 누수를 확인하십시오.

- 나사가 풀어져 있으면 물이 새어 감전 및 재산상의 피해를 볼 수 있습니다.

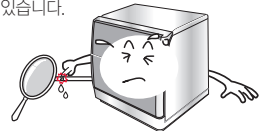

**⊘** 제품이 무거우므로 운반 설치시 반드시 두사람 이상 작업하십시오.

- 떨어지거나 부딪혀 훼손 또는 상해의 원인이 됩니다.

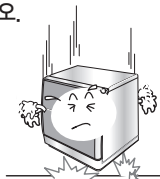

**⊘** 제품위에 다른 물품을 올려놓지 마십시오.

- 문이 열릴때 물품이 떨어질 염려가 있습니다.

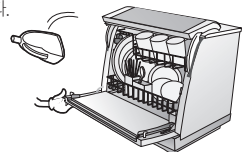



# 설치시 주의사항

## 장소선택

- ① 단단하고 수평인 바닥에 설치하십시오.
- ② 이런 바닥에는 설치하지 마십시오.
  - 경사진 곳 (이상음 발생)
  - 약한 곳 (진동이 크다)
  - 울퉁불퉁한 곳 (진동이 크다)
- ③ 빌트인으로 설치 불가합니다.

이런 환경은 피해 주십시오

- 직사광선
- 유해가스
- 추운 곳

## 높이 조절 방법

세척기 아래쪽에 있는 다리는 나사모양으로 되어 있으므로 쉽게 높낮이를 조절할 수 있습니다. 필요에 맞게 조절하여 수평을 맞추어 설치하십시오.

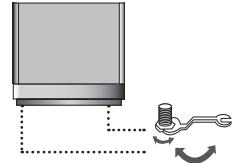

## 전원 및 접지선 연결

본 제품은 220V 전용 제품이며, 접지단자가 있는 AC 220V 전용 콘센트를 사용해 주십시오.

※ 급배수 호스 및 전원연결선이 보일러분배기 등 고온발생되는 곳에 접촉하지 않도록 설치하세요.

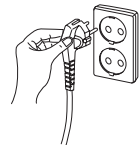

# 각부 명칭

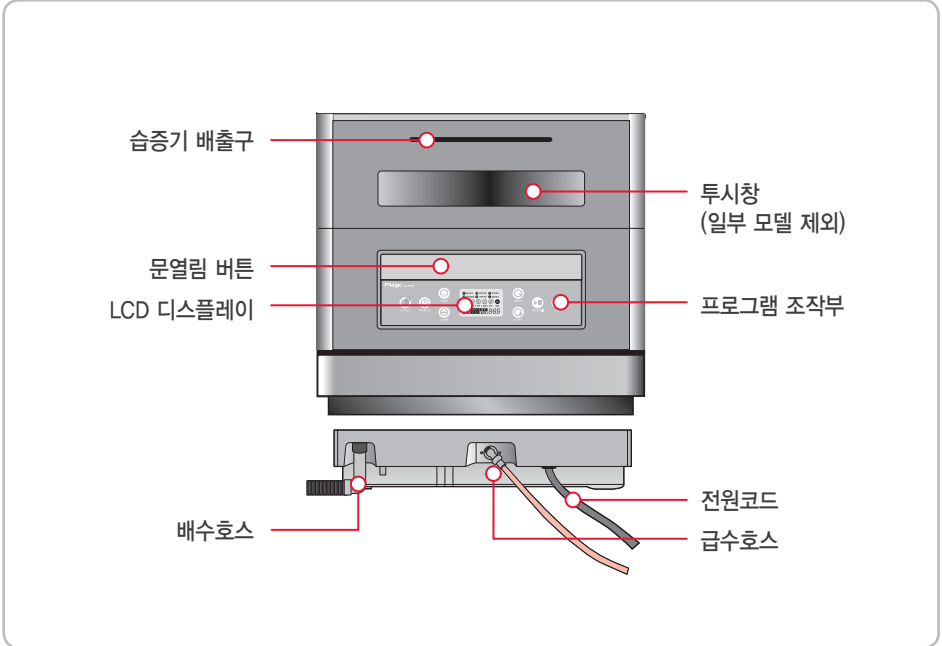



## 부속품

아래의 부품은 제품 성능 개선을 위하여 종류 및 형상이 임의로 변경될 수 있습니다.

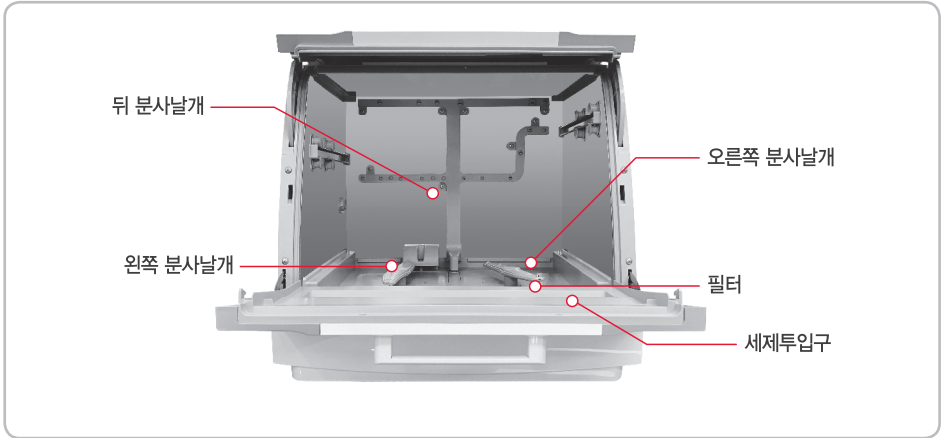

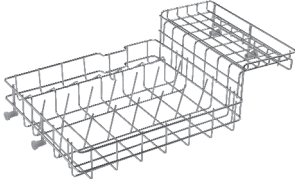
부속품					
	사용설명서	배수호스	배수호스 고정구	급수연결 KIT	급수호스



상단바구니	하단바구니
	

**별매품** (별도의 설치로 인한 추가 부품비용은 소비자 부담입니다. 부품구입은 고객센터에서 문의하세요. (1577-7784))

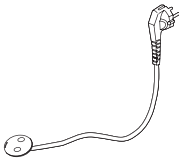
아래의 부품은 제품 성능 개선을 위하여 종류 및 형상이 임의로 변경될 수 있습니다.

별매품				
	전용세제	연장 전원코드	연장호스	배수호스 연장관

※ 전용세제는 SK매직몰(www.skmagic.com) 또는 고객센터에서 구입이 가능합니다.

# 식기세척기 사용순서

1

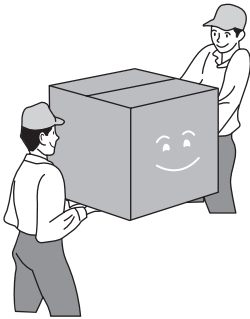

SK매직 설치기사님이 제품을 안전하게 설치해드립니다

2

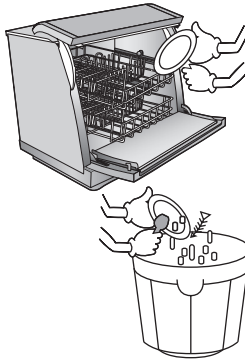

문을 열고 세척할 식기를 상, 하단 바구니에 담아주세요  
(큰 음식물 찌꺼기는 다른 곳에 버려주세요)

3

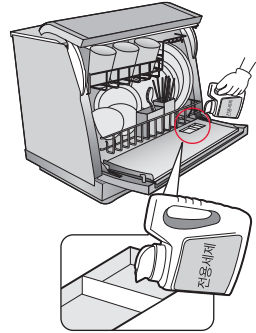

적당량의 세제를 세제투입구에 넣고 문을 닫아주세요  
(17P 참고)

## 사용 전 확인사항

급수, 배수호스, 전원플러그 연결은 잘 되어 있는지 설치시 확인 하셨나요?

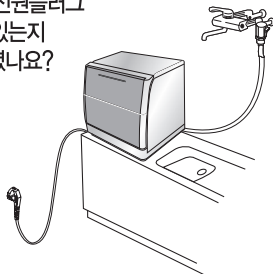

급수연결구의 중간밸브가 열려있나요?

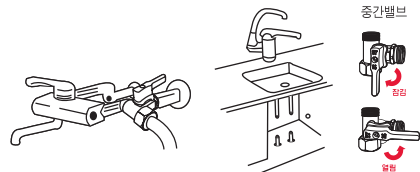

일반형

내장형

4

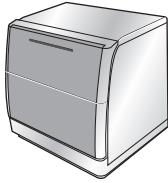

전원 버튼을 누른 후 세척 선택 버튼으로  
세척 코스를 선택하고  
시작 버튼을 눌러주세요

5

.....  
마이크로 필터

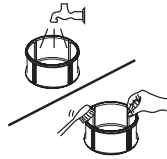

.....  
대필터

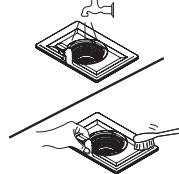

세척이 완료되면 문을 열고  
필터를 꺼내어 찌꺼기를  
물로 청소해주세요

## 사용 전 확인사항

필터가 제대로 장착되어 있는지 확인 후 그릇을 장착합니다.

① 마이크로 필터와 대필터를 먼저 결합해 주십시오.

② 결합된 마이크로 필터와 대필터를 세척조 내부에 정확히  
조립해 주십시오.

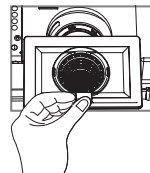
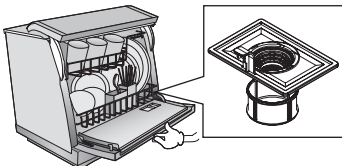

※ 필터를 올바르게 조립하지 않을 경우 배수 및 세척성능에 영향을 줄 수 있으므로 반드시 올바른 방법으로 조립하십시오.

# 식기 수납방법

## 올바른 식기수납방법

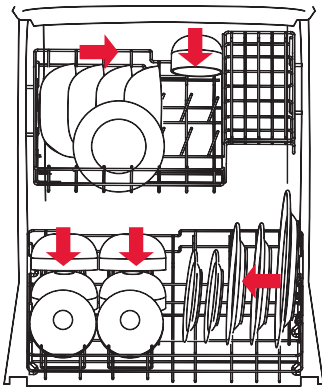

### 주의

식기 장착 시 식기 사이는 충분히 띄어주시고 열에 약한 식기나 깨지기 쉬운 그릇, 너무 가벼운 식기는 깨지거나 변질될 염려가 있습니다. 수저, 젓가락 등은 오염된 부분이 위를 향하게 장착해 주세요.

### 주의해야 될 식기류

- 내열 온도 90℃ 이하의 플라스틱류, 칠기, 목제식기, 아주 가벼운 식기
- 알루미늄 식기류(산화피막 처리된 경질용기), 은제수저류 및 식기, 크리스탈류
- 일부 유리재질의 그릇(ex. 코펠 및 코팅 그릇 등) 및 도자기류를 장기 사용 시 물때 등에 의해 누렇게 변색되거나 메탈마크 등이 생길 수 있으므로 그릇제조사에서 판매되는 얼룩제거 세제로 정기적으로 세척하십시오(얼룩이나 메탈마크는 식기세척기에 의해 발생하는 것이 아닙니다)
- 식기 밑에 오목한 부위가 있는 식기는 오목한 부위에 물이 고이지 않도록 경사지게 놓아 주십시오.(간조성능이 떨어집니다)
- 식기의 안쪽이 식기바구니의 바닥면을 향하도록 넣어주십시오. 분사물살을 향해서 장착되어야 합니다.
- 식기를 이중으로 얹거나 지정된 용량 이상으로 너무 많이 넣으면 세척이 잘 되지 않고, 파손의 우려가 있습니다.
- 식기 수납성을 위하여 바구니 형상이 일부 변경될 수 있습니다.
- 손으로 잘 안닦이는 타서 놓여 붙은 탄화된 오염물은 식기세척기에서 세척이 잘 되지 않을 수 있습니다. 이러한 오염물은 피꺼기를 긁어내고 넣어주세요.

## 잘못된 식기수납방법

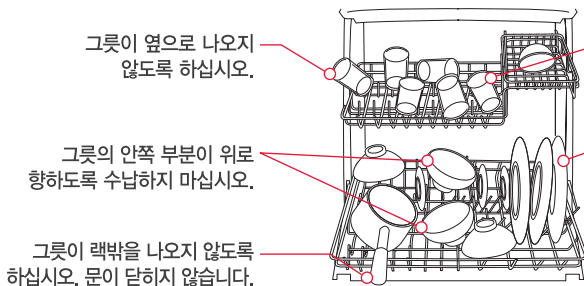

그릇이 옆으로 나오지 않도록 하십시오.

그릇의 안쪽 부분이 위로 향하도록 수납하지 마십시오.

그릇이 랙박을 나오지 않도록 하십시오. 문이 닫히지 않습니다.

컵류는 경사지게 장착하지 않을 경우 물때나 2차적인 오염이 생길 수 있으니 주의하십시오.

물살방향과 반대방향으로 장착하지 마십시오.

※ 그릇의 안쪽 부분이 위로 오거나 눕지 않도록 하십시오. ※ 날카로운 부분이 위로 오도록 하지 마십시오. 상해의 원인이 됩니다. ※ 큰 냄비나 프라이팬을 문 앞쪽에 수납하지 마십시오. 세제투입구에 물살이 전달되지 않아 세척원료 후에도 세제투입구에 세제가 남아있을 수 있습니다.

## 한식 · 양식기준 수납방법

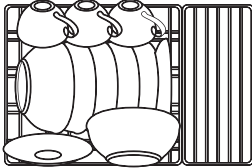
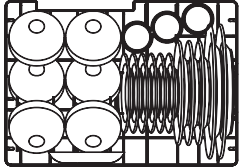
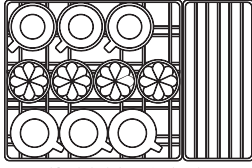
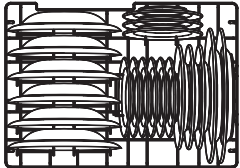
	상부바구니	하부바구니
한식 기준		
양식 기준		

\* 겹은 아래 방향으로 놓아주세요.

## 다양한 식기수납방법

상부바구니

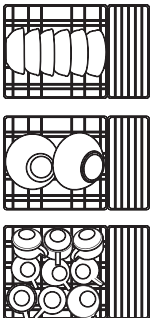

하부바구니

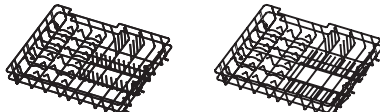

잡았을 때      펼쳤을 때

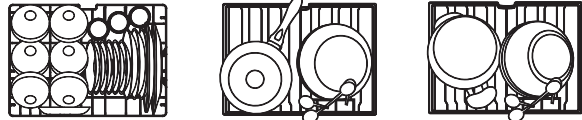

\* 수저통은 사용의 편리성에 따라 앞뒤 모두 사용가능 하도록 설계 되었으므로 원하시는 위치에 놓고 사용하십시오.  
 \* 하부바구니에 냄비, 프라이팬 등의 큰 용기를 사용할 때는 상부바구니 그릇이 잘 닦이지 않을 수 있습니다.

# 세제 사용방법

## 세제 투입구

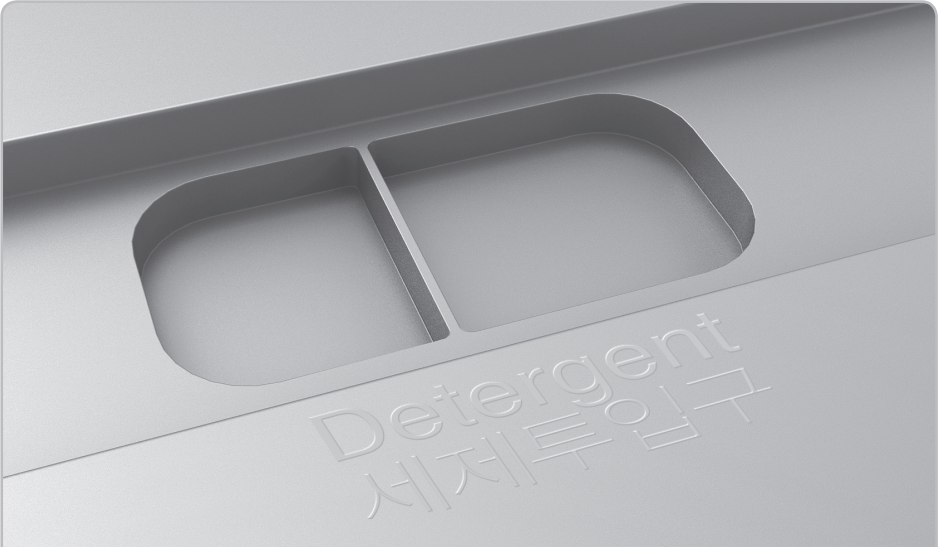

### 세제 사용방법

- ① 식기세척기 문을 열어주세요.
  - ② 세제투입구라고 적힌 곳에 적당량의 세제를 넣어주세요.
  - ③ 문을 닫고 세척을 시작하세요.
- ※ 액체 세제의 경우 흘러내릴 수 있으나 정상입니다.

### 세제구입(식기세척기 전용세제)

- 할인점, 백화점 세제코너
- SK매직몰 ([www.skmagic.com](http://www.skmagic.com))
- 인터넷 판매처 (식기세척기세제 검색)
- SK매직 고객센터 문의 (1577-7784)



## 세제 사용량

### 1회분 세제 사용량 (권장세제 사용기준)

구분	일반세척	강력세척	간편세척	ECO세척	살균건조
세제사용량	10 g				X

※ 세척실 청소시 식초를 넣고 (권장량 3cc, 약 한스푼) 간편세척을 하세요.

## 주의사항

- 세제는 사용 시마다 매회 넣어야 하며 세척 코스 중 “살균건조, 세척실살균, 식기건조기” 코스는 넣으면 안됩니다.
- 세제는 적정량을 넣어야 세척효과가 뛰어나며 과도한 투입은 오히려 세척성능이 저하됩니다.
- 세제는 반드시 당사가 권장하는 식기세척기 전용세제를 사용하십시오.  
(주방용 일반세제 및 일부 수입된 식기세척기용 세제의 경우 국내 사용환경과 맞지 않아 과도한 거품으로 인해 세척성능이 저하되거나 세제가 영겨 세척 후 잔류할 수 있습니다)
- 세제는 반드시 식기세척기 전용 세제를 사용하십시오.  
일반세제는 거품이 많아 정상작동이 되지 않으며 고장의 원인이 됩니다.
- 세제투입구에 세제가 굳어 잔존하면 완전히 제거 후 사용해야 합니다.



# 세척, 건조코스

## 식기 세척코스

- 세척선택 버튼은 반드시 작동 시작 전에 선택하여야 하며 운전 중에는 변경시킬 수 없습니다. 만일 작동이 시작된 후 진행 중인 프로그램을 변경코자 할 경우에는 작동/정지 버튼을 누르고 원하시는 프로그램으로 변경하십시오. (변경된 프로그램은 처음부터 다시 작동됩니다)

세척 코스	용도	세제 사용량	세척 단계					세척 시간
			불림 (선택시)	세척	행균	건조	건조 보관 (UV)	
일반세척	일반적인 식사 후 세척할 때	10 g	70 °C	50 °C	80 °C	X	○	59분
강력세척	오염정도가 심한 식기나 조리기구를 세척할 때	12 g	70 °C	50 °C	80 °C	○	○	68분
간편세척	오염정도가 미비한 식기, 커피잔 등을 세척할 때	8 g	70 °C	60 °C	상온	○	○	20분
ECO세척	오염정도가 적어 간단히 세척하는 에너지 절약형 모드	9 g	X	45 °C	65 °C	○	○	109분

- ※ 불림은 식사 후 오랜시간이 지나 식기에 달라붙어 있는 음식물 세척에 도움이 됩니다.
- ※ 불림은 선택 시에만 작동합니다.
- ※ 불림 선택 시 일반/강력/간편/에코 세척코스에 불림이 추가되어 총 세척시간이 증가합니다. (불림 19분 + 선택한 세척코스 시간)
- ※ 사용환경 (급수온도, 수압, 전압사정)에 따라 소요시간이 변동될 수 있습니다. (위의 표는 실내온도 20 °C, 수압 0.2Mpa, 수온 15°C, 정격전압 220V, 60Hz 에서의 DATA 입니다.)
- ※ 세척 소요시간 중 건조보관 진행시간은 포함되지않습니다.

### 잔여시간 확인

LCD 디스플레이에서 작동 중인 코스의 잔여시간, 여러 모드를 확인할 수 있습니다.

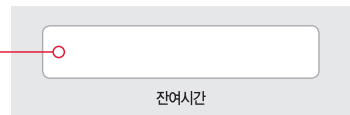

## 식기 건조코스

식기건조기 대응으로 사용할 수 있습니다.

식기건조 코스	용도	세제 사용량	세척 단계			세척 시간
			행균	건조	건조 보관 (UV)	
30분	세척되어있는 식기를 뜨거운 물로 살균 건조할 때	X	80 ℃	○	○	30분
40분	세척되어있는 식기를 뜨거운 물로 살균 건조할 때	X	80 ℃	○	○	40분
60분	세척되어있는 식기를 뜨거운 물로 살균 건조할 때	X	80 ℃	○	○	60분

## 자동 문열림 건조

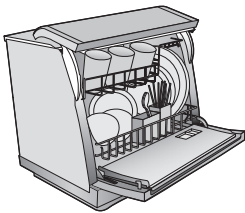

세척 및 건조 후 자동으로 문이 열려서 건조성능을 더욱 향상시키는 기능입니다.

- ※ 세척기앞에 물건을 놓으면 안됩니다.
- ※ 자동문열림 KEY를 3초간 눌러서 해제 가능



자동문열림/해제

### ★주의사항★

- 제품동작 중 갑자기 문을 열지 마십시오.
- 작동 / 정지버튼을 누른 후 문을 여십시오.
- 순간적으로 뜨거운 물, 증기가 튀어 위험할 수 있습니다.

# 세척코스 선택 및 시작 방법



전 원



세척선택



불림세척

## 일반/강력/간편/ECO 세척

- ① 문을 닫은 후 전원버튼을 누르세요.
- ② 세척선택 버튼을 눌러 원하는 세척코스를 선택하세요. (선택한 세척코스는 깜박이면서 표시됩니다)
- ③ 작동/정지 버튼을 누르면 작동을 시작합니다.
- ④ 건조 후 '건조보관' 표시에 불이 깜박이면 식기를 꺼내도 됩니다.
- ⑤ 세척이 끝나면 3초 후 자동으로 전원이 꺼집니다.

## 불림세척

- ① 문을 닫은 후 전원버튼을 누르세요
- ② 세척선택 버튼을 눌러 원하는 세척코스를 선택하세요 (일반, 강력, ECO 세척에서만 작동합니다.)
- ③ 불림세척 버튼을 눌러주세요.
- ④ 작동/정지 버튼을 누르면 작동이 시작합니다.
- ⑤ 건조 후 '건조보관' 표시에 불이 깜박이면 식기를 꺼내도 됩니다.
- ⑥ 세척이 끝나면 3초후 자동으로 전원이 꺼집니다.

## 작동/정지/잠금기능 (차일드 락)

- ① 세척코스 및 각종 기능 선택 후 작동 버튼을 눌러야 시작합니다.
- ② 작동 중 작동/정지 버튼을 누르면 일시정지가 됩니다. (일시정지 상태에서 10분이 지나면 자동으로 전원이 꺼집니다)
- ③ 코스 작동 중 작동/정지 버튼을 3초간 누르면 잠금(차일드락)이 부저음과 함께 설정/해지됩니다.



살균건조



자동문열림/해제



작동/정지/스

## 살균건조 30분/40분/60분

- ① 문을 닫은 후 전원버튼을 누르세요
- ② 살균건조 버튼을 눌러주세요. 1회 누를 때마다 30분 ▶ 40분 ▶ 60분 순서로 변경됩니다.
- ③ 작동/정지 버튼을 누르면 작동이 시작합니다.
- ④ 건조 후 '건조보관' 표시에 불이 깜박이면 식기를 꺼내도 됩니다.
- ⑤ 세척이 끝나면 3초후 자동으로 전원이 꺼집니다.

## 자동문열림

- 세척 및 건조가 끝나면 자동으로 문을 열어서 건조성능을 향상시키는 기능입니다.
- 자동 문열림 버튼을 3초 동안 누르면 해제 및 선택이 가능합니다.
- 세척 시작 전 해제 및 선택이 가능하며 작동 중에는 변경되지 않습니다.

### 주의사항

- ① 세척기 앞에 식기를 놓지 마세요
  - 세척 및 건조 종료 후 자동으로 문이 열리면 세척기 앞에 식기가 파손 될 우려가 있습니다.
- ② 자동 문열림 중에는 문을 닫지 마세요
  - 자동 문열림 중에 (5초) 문을 닫으면 건조 성능 저하 및 고장의 원인이 될 우려가 있습니다.

# 사용 후 청소 및 관리방법

- 안전을 위하여 손질하기 전에 반드시 전원플러그를 뽑아주십시오. 급수연결구의 밸브를 잠그주세요.
- 사용 후의 손질은 작동이 끝난 후 약 30분 정도 경과 후 세척조 온도가 충분히 내려갔을 경우에 손질하여 주세요. 장기간 필터청소를 하지 않고 방치할 경우 내부에서 냄새가 날 수 있으므로 필터청소를 깨끗이 해주세요.

## 필터 청소

※ 필터가 막힐만한 굵은 음식찌꺼기들은 세척할 식기에서 미리 제거하신 후 사용해야 합니다.

### 1 그림순서대로 필터를 분해하십시오.

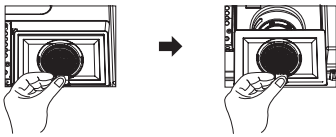

필터를 위로 들어올려 분해합니다.  
(찌꺼기가 세척조 내부로 떨어지지 않도록 주의하세요)

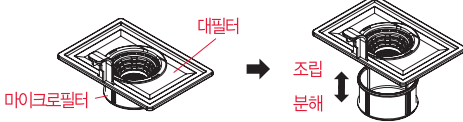

사용 전 마이크로 필터와 대필터를 조립하고 세척조 내부에 결합하여 사용해 주십시오. 필터를 그림과 같은 모양으로 조립하지 않을 시 배수와 세척성능에 영향을 미칠 수 있으니 반드시 그림과 같은 방법으로 조립하여 주십시오. 반드시 마이크로필터가 대필터 후크에 결합되도록 조립 하여 주십시오.

### 2 필터 전체를 흐르는 물에 깨끗이 씻어 냅니다.

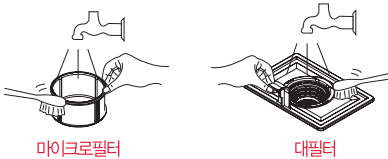

마이크로필터

대필터

### 3 재조립은 분해의 역순입니다. 필터를 재조립시 올바른 방법으로 조립 고정하지 않으면 세척 및 배수성능에 영향을 미칠 수 있으므로 반드시 올바른 조립위치에 조립 고정하십시오.

#### ※ 세척조 내부 및 몸체손질

- 세척조 내부나 문 안쪽을 젖은행주로 닦아주세요.
- 가끔 식기를 넣지 않고 전용세제를 넣은 후 세척하시면 청결함을 유지할 수 있습니다.
- 몸체의 외부얼룩은 중성세제로 지운 후 마른 헝겊으로 물기를 닦아 주세요.

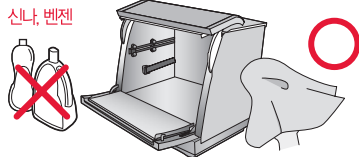

세척조 내부나 문을 청소할 때 락스, 벤젠, 클러저, 염소계 표백제 등을 사용하시면 스테인리스 변색 및 녹발생 우려가 있으므로 절대로 사용하지 마세요.

## 분사날개 손질법



- 음식을 찌꺼기가 분사날개의 내부의 분사구멍을 막으면 세척성을 저하 시킬 우려가 있습니다.
- 청소 후에는 세척 중에 분사날개가 빠지지 않도록 완전히 조립하십시오.

- 1** 하부 분사날개는 하부 식기수납바구니를 빼낸 후 위로 당기면 빠집니다.

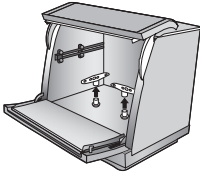

- 2** 빼낸 분사날개는 물에 넣은 후 잘 흔들어 구멍에 찌꺼기를 제거하십시오.

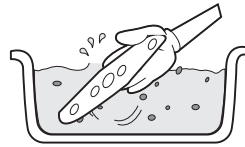

## 세척조 내부에 흰색 얼룩이나 청색으로 변색시 조치

- 1** “강력세척” 선택합니다.  
(단, 식기를 넣지마세요)



세척 선택

- 2** 작동시작 약 5분후에 작동/정지 버튼을 눌러 문을 연후 식초 1스푼을 세척조 바닥에 넣어주세요.

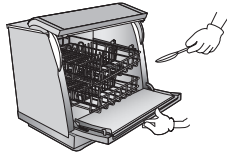

- 3** 문을 닫은 후 프로그램이 끝날 때까지 동작시킵니다.



※ 지하수를 사용하거나 사용하는 물에 마그네슘, 칼슘 등의 이온성분이 많을 경우 백태현상이 발생할 수 있습니다. 이는 환경적인 부분으로 엔지니어 방문 시에도 A/S 진행이 불가합니다.

## 식기바구니 및 수저통 손질

- 식기 바구니를 넣고 꺼내는 방법대로 꺼내서 젖은행주로 닦아주시면 됩니다.
- 수저통 내부에 이물질이 있을 경우 꺼내 물로 청소합니다.

# 문제발생시 관리방법

## 세척기가 얼었을 때

- 약 70℃의 물을 3L 정도 넣은 뒤 문을 닫으세요, 세척기를 작동시키시면 안됩니다.
- 20~30분 지난 뒤에 세척 선택을 표준에 맞추어 정상작동 여부를 확인하십시오.

## 정전이나 단수가 되었을 때

### 정전 시

- 정전이 되면 작동이 중지되므로 전기가 다시 들어온 후 재작동하십시오.

### 단수 시

- 사용 중 단수가 되면 전원 버튼을 눌러 작동을 멈추고 사용을 중지하십시오.

## 배수가 안될 경우



- 배수 경로의 이상 유무를 확인하십시오.
- 배수구가 막혔을 경우 시중 판매되고 있는 약품 및 세제 등을 절대로 사용하지 마십시오. 제품이 손상될 수 있습니다.
- 조치가 불가능한 경우 당사 서비스센터로 문의하십시오.



# 고장발생시 조치방법

고장 수리를 의뢰하시기 전에 아래사항을 확인해보시고, 그래도 이상이 있을 때에는 고객센터로 연락해 주십시오.

증상	조치사항
전원이 들어오지 않을 때	<ul style="list-style-type: none"> <li>• 전원버튼은 눌렀습니까? • 전원플러그가 빠지지 않았습니까?</li> <li>• 정전이거나 누전차단기가 OFF되지 않았습니까?</li> <li>• 연장선을 사용시 연장선에 전원이 정상적으로 들어옵니까?</li> </ul>
작동이 되지 않을 때	<ul style="list-style-type: none"> <li>• 작동/정지 버튼은 눌렀습니까? • 문은 완전히 닫혀 있습니까?</li> <li>• 안전잠금 장치가 작동중은 아닙니까? • 문은 양쪽을 눌러 완전히 닫으셨습니까?</li> </ul>
세척 시 이상 소음이 발생할 때	<ul style="list-style-type: none"> <li>• 식기가 세척분사날개에 부딪치게 넣지는 않았나요?</li> <li>• 너무 가벼운 플라스틱 그릇을 넣지 않았나요?</li> <li>• 분사날개 및 필터 청소 후 조립이 잘 안됐나요?</li> <li>• 바닥이 단단하고 수평인 곳에 설치하셨나요?</li> </ul>
상부 도어에 이슬이 맺혀있을 때	<ul style="list-style-type: none"> <li>• 건조시 배출된 증기가 온도차로 인해 이슬맺힘이 있을 수 있습니다.</li> </ul>
세척상태가 나쁠 때	<ul style="list-style-type: none"> <li>• 식기가 물살이 닿지 않도록 서로 겹쳐지지 않나요?</li> <li>• 분사날개의 노즐구멍이나 필터가 막히지 않았나요?</li> <li>• 분사날개가 수저 및 그릇에 걸려 있는지 확인하세요.</li> </ul>
스테인리스 식기가 노랗게 또는 약간 검은색으로 변색 되었을 때	<ul style="list-style-type: none"> <li>• 물에 포함되어있는 철분 때문으로 월 1회 정도는 세척조에 식초 (약 30cc)를 넣고 사용하세요. (p.24 참조)</li> </ul>
문 열림 경보를 발생	<div style="display: flex; align-items: center;"> <div style="background-color: #e91e63; color: white; padding: 2px 5px; font-size: 8px; margin-right: 5px;">문열림 다시 시작하세요</div> <div style="font-size: 24px; margin-right: 10px;">dr</div> <div style="flex-grow: 1;"> <ul style="list-style-type: none"> <li>• 문이 꼭 닫혀 있는지 확인하십시오.</li> <li>※ 이중 안전장치로 인하여 화면 표시부에 'dr'이 나타날 수 있으므로 문의양쪽을 다시 한 번 확인하여 주십시오.</li> </ul> </div> </div>
문 열림 경보를 발생	<div style="display: flex; align-items: center;"> <div style="background-color: #e91e63; color: white; padding: 2px 5px; font-size: 8px; margin-right: 5px;">문열림 경보를 발생</div> <div style="font-size: 24px; margin-right: 10px;">E1</div> <div style="flex-grow: 1;"> <ul style="list-style-type: none"> <li>• 문이 꼭 닫혀 있는지 확인하십시오.</li> </ul> </div> </div>
급수가 되지 않을 때	<div style="display: flex; align-items: center;"> <div style="background-color: #e91e63; color: white; padding: 2px 5px; font-size: 8px; margin-right: 5px;">단수확인</div> <div style="font-size: 24px; margin-right: 10px;">E2</div> <div style="flex-grow: 1;"> <ul style="list-style-type: none"> <li>• 중간밸브는 열려 있나요? • 급수호수는 제대로 연결되었습니까?</li> <li>• 단수는 아닙니까? • 급수호수가 꺾이거나 눌러있는지 확인하십시오.</li> </ul> </div> </div>
배수호스를 너무 높게 (1,2m 이상), 너무 길게 (6m 이상)	<div style="display: flex; align-items: center;"> <div style="background-color: #e91e63; color: white; padding: 2px 5px; font-size: 8px; margin-right: 5px;">배수확인</div> <div style="font-size: 24px; margin-right: 10px;">E3</div> <div style="flex-grow: 1;"> <ul style="list-style-type: none"> <li>• 배수호수를 너무 높게 (1,2m 이상), 너무 길게 (6m)이상 설치하지 않았나요?</li> <li>• 필터가 막혀 있지는 않나요?</li> <li>• 배수호수가 꺾이거나 눌러있는지 확인하십시오.</li> <li>※ 배수구가 막혔을 경우 시중판매되고 있는 약품 및 세제 등을 사용하지 마십시오.</li> </ul> </div> </div>
건조가 안될 때	<ul style="list-style-type: none"> <li>• 그릇의 안쪽 부분이 위로 오거나 경사지게 장착하지 않았나요?</li> <li>• 세척조 벽면 및 바구니의 물막힘 현상은 정상입니다.</li> </ul>
고온급수 경보를 발생	<div style="display: flex; align-items: center;"> <div style="background-color: #e91e63; color: white; padding: 2px 5px; font-size: 8px; margin-right: 5px;">고온급수</div> <div style="font-size: 24px; margin-right: 10px;">E4</div> <div style="flex-grow: 1;"> <ul style="list-style-type: none"> <li>• 급수 시 60°C 이상의 너무 높은 온수를 사용 시 경보음이 발생합니다.</li> </ul> </div> </div>
안전잠금 표시와 함께 작동안됨	<div style="display: flex; align-items: center;"> <div style="background-color: #e91e63; color: white; padding: 2px 5px; font-size: 8px; margin-right: 5px;">안전잠금</div> <div style="font-size: 24px; margin-right: 10px;">CL</div> <div style="flex-grow: 1;"> <ul style="list-style-type: none"> <li>• 세척코스 진행 중 어린이 보호 및 프로그램 보호를 위한 안전 잠금 장치 작동중 표시입니다.</li> <li>• 동작/정지 버튼을 약 3초 이상 누르면 해제, 작동됩니다.</li> </ul> </div> </div>
코스진행/정보표시 화면에 아래 문자가 표시되며 작동안됨	<div style="display: flex; align-items: center;"> <div style="background-color: #e91e63; color: white; padding: 2px 5px; font-size: 8px; margin-right: 5px;">F1</div> <div style="font-size: 24px; margin-right: 10px;">~</div> <div style="background-color: #e91e63; color: white; padding: 2px 5px; font-size: 8px; margin-right: 5px;">F6</div> <div style="flex-grow: 1;"> <ul style="list-style-type: none"> <li>• 전원플러그를 콘센트에서 빼고 중간밸브를 잠근 후 당사 고객센터에 문의 바랍니다. (1577-7784)</li> <li>• 식기세척기 전용세제를 사용하지 않을 경우에 거품에 의한 F5 이상 현상 표시가 발생할 수 있습니다. 거품 제거 후 사용하시기 바랍니다. ※ 기밀이상입니다.</li> </ul> </div> </div>

# 식기세척기 제품규격

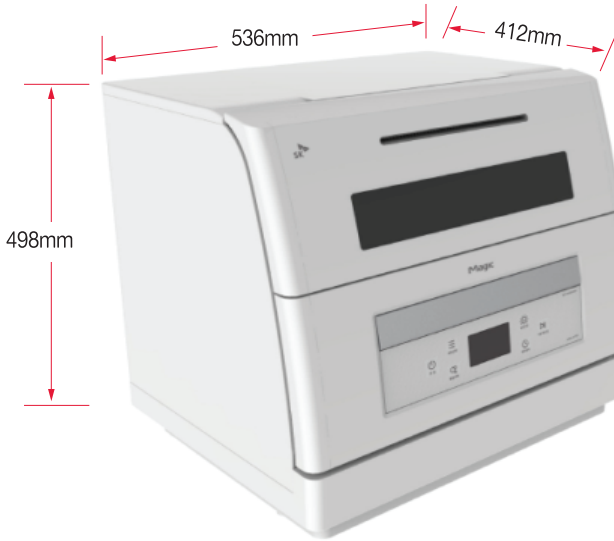

형식명칭	전자동 식기세척기
정격전압	220V ~ 60Hz, 8A
용 량	6인용
외형치수 (mm)	536 (폭) X 412 (깊이) X 498 (높이)
소비전력	1,600W
세척방식	좌우 회전 노즐 분사식
건조방식	강제자동 문열림 + 송풍 건조
제품중량	20.5kg
수도수압범위	0.03 ~ 0.8Mpa
사용수온범위	5°C ~ 40°C 수온

※ 제품의 외관 및 규격은 제품의 질을 더 높이기 위하여 소비자에게 알리지 않고 변경될 수도 있습니다.

※ 제품의 인쇄사양은 변경될 수 있습니다.

# 제품보증서



## 서비스에 대하여

저희 SK매직(주)에서는 품목별 소비자 분쟁해결 기준(공정거래위원회 고시)에 따라 아래와 같이 제품에 대한 보증을 실시합니다. 서비스 요청 시 지정된 협력사에서 서비스를 합니다.

판매자 상호 및 연락처	( )
구입일 (판매자 구입일)	년 월 일

- 일반 제품을 영업용도로 전환하여 사용할 경우의 보증기간은 반으로 단축 적용됩니다. (영업장, 합숙시설, 공공장소 등)
- 품질보증기간은 제품 구입일차 부터 기산하며, 구입일을 확인할 수 없을 때는 제품제조일 또는 수입통관일로부터 3개월이 경과한 날부터 품질보증기간을 기산합니다.

### ● 소비자 분쟁해결 기준

소비자 피해 유형	품질보증기간 이내	품질보증기간 이후
• 구입 후 10일 이내에 중요한 수리를 요할 때	제품교환 또는 구입가 환불	해당 없음
• 구입 후 1개월 이내에 중요한 수리를 요할 때	제품교환 또는 무상수리	해당 없음
• 제품 구입시 운송과정 및 제품설치 중 발생한 피해	제품교환	해당 없음
• 교환된 제품이 1개월 이내에 중요한 수리를 요하는 고장발생	구입가 환불	해당 없음
• 교환 불가능 시	구입가 환불	해당 없음
• 동일하자로 2회까지 고장 발생 시	무상수리	유상수리
• 동일하자로 3회째 고장 발생 시	제품교환 또는 구입가 환불	유상수리
• 서로 다른 하자로 5회째 고장 발생 시	제품교환 또는 구입가 환불	유상수리
• 소비자가 수리 의뢰한 제품을 사업자가 분실한 경우	제품교환 또는 구입가 환불	정액 감가상각 금액에
• 부품보증기간 이내 수리용 부품을 보유하고 있지 않아 수리가 불가능한 경우		10%를 가산하여 환불
• 수리용 부품은 있으나 수리가 불가능한 경우	제품교환 또는 구입가 환불	정액 감가상각 후 환불

### ● 소비자의 고의, 과실로 인한 고장인 경우

소비자 피해 유형	품질보증기간 이내	품질보증기간 이후
• 수리가 불가능한 경우	유상수리에 해당하는 금액정수 후 제품교환	유상수리 금액정수 후 감가상각 적용 제품교환
• 수리가 가능한 경우	유상수리	유상수리

### ● 무상서비스

- 품질 보증기간 이내에 정상적인 사용상태에서 발생한 고장 또는 결함.
- 당사에서 인정한 설치/서비스 기사가 수리한 후 2개월이내에 동일부위 재고장 발생 시.

※ 고장이 아닌 경우 서비스를 요청하면 요금이 청구되며 서비스 신청전 사용설명서를 참고해 주십시오.  
 ※ 이 보증서는 대한민국에서만 사용되며 다시 발행하지 않으므로 사용설명서와 함께 잘 보관해 주십시오.

### 유상서비스

#### 고장이 아닌 경우

(기구세척, 조정, 사용설명, 설치 등 제품고장이 아닌 경우)

- 사용설명 및 분해하지 않고 간단한 조정 시
- 인터넷, 안내나, 유선번호 등 외부환경 문제 시
- 배송된 제품 초기 설치 및 판매점에서 부실하게 설치해 주어 재설치 시
- 제품의 이동, 이사 등으로 인한 설치 변경 시
- 제품 내부 먼지 세척 및 이물 제거 시
- 타사 제품(소프트 웨어 포함)으로 인한 고장 및 고장 설명 시
- 구입시 고객요구로 설치한 후 재설치 시
- 고객의 필요에 따른 서비스 요청 시 (해당제품)  
(가스제품 열량변경, 제품청소 등)

#### 소비자 과실로 고장인 경우

- 소비자의 취급 부주의 및 잘못된 수리로 고장 발생 시
- 가스종류, 가스압, 전기용량을 틀리게 사용하여 고장이 발생한 경우 (해당제품)
- 외부 충격이나 떨어뜨림 등에 의한 고장, 손상 발생 시
- 당사에서 미지정된 소모품, 옵션품 사용으로 고장 발생 시
- 당사에서 인정하지 않은 사람이 설치 또는 서비스를 실시하여 고장 발생 시
- 사용설명서 내에 "주의사항" 을 지키지 않아 고장 발생 시

#### 그 밖의 경우

- 천재지변(낙뢰, 화재, 염해, 수해 등)에 의한 고장 발생 시
- 소모성 부품의 수명이 다한 경우 (소모성 부품은 별도 표기)
- 기본 설치 조건 외 추가설치 시 유상 청구
- 전사품 구입시 외관품 수리는 유상 청구

SK매직 고객센터

1577-7784

[www.skmagic.com](http://www.skmagic.com)

※ 고객센터에서는 고객센터의 일환으로 고객님의 구입·사용중인 제품중에서 소모품/액세서리인 식기세척기 세제, 린스/공기청정기필터/정수기필터/비데필터/가스레인지 및 가스오븐레인지 간전지, 버너캡, 버너헤드, 삼발이/전기오븐 오븐용기, 스팀용기, 오븐장갑, 구이석쇠, 물통 등을 통신판매 하고 있습니다.