

# SK매직 공기청정기

## Air Cleaner

ACL-V20

ACL-150UA

# 목차



## 안전한 사용을 위한 주의사항

제품을 보다 안전하게 사용하기 위해 꼭 읽어 주십시오

- 제품특징 ..... 2
- 안전한 사용을 위한 주의사항 ..... 3~8
- 각부의 명칭 ..... 9
- 공기정화 과정 ..... 10
- 사용전 준비사항 ..... 11
- 버튼, 표시부 및 기능 ..... 12~14
- 청소 방법 ..... 15~16
- 필터 교환 방법 ..... 17
- 고장이라고 생각되면? ..... 18~19
- 제품규격 ..... 20

- 사용전에 “안전한 사용을 위한 주의사항”을 반드시 읽어 보시고 정확하게 사용하여 주십시오.
- 읽어 보신 후 누구나 언제라도 볼 수 있는 장소에 보관하여 주십시오.
- 본 제품은 국내(대한민국)용입니다.  
전원, 전압이 다른 국외에서는 사용할 수 없습니다.

※ 외관은 품질의 향상을 위하여 예고없이 변경될 수 있습니다.

# 제품 특징입니다.

## 1. 공기청정기능

미세먼지와 유해가스를 제거하는 공기청정 기능입니다.

## 2. 황사모드기능

풍량변화 알고리즘에 따라 풍량을 제어하여 집안에 유입된 황사를 보다 효과적으로 제거합니다.

## 3. 풍량 설정 기능(스피드/강/중/약)

실내 공기 오염도에 따라 공기청정 세기를 조절하여 사용할 수 있습니다.

## 4. 자동운전기능

실내 공기의 오염상태에 따라 자동으로 풍량과 습도가 조절되어 불필요한 소비전력을 절감하였습니다.  
(자동운전모드 선택 시 동작합니다.)

## 5. 급속청정기능

20분간 최대 풍량으로 청정기능이 동작합니다.

## 6. Full-color LCD

Full-color LCD 를 채용하여 실시간 실내공기질 모니터링이 가능합니다.

## 7. IoT 기능

SK매직 스마트센터 APP을 이용하여 원격으로 제어할 수 있고, 실내 공기 상태를 알 수 있습니다.

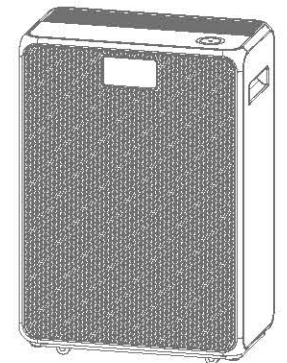

# 안전한 사용을 위한 주의사항

- 다음 지시되어 있는 사항들은 제품을 안전하고 정확하게 사용하여 예상치 못한 위험이나 손해를 예방하기 위한 것이므로 반드시 지켜주시기 바랍니다.
- 안전과 관련된 주의사항은 잘못사용할 경우 예상되는 위험과 손해의 크기정도 그리고 위험 발생의 긴급정도에 따라서 다음과 같이 구분하고 있습니다.

**경고** 지시사항을 위반할 경우 심각한 상해나 사망이 발생할 가능성이 있는 경우

**주의** 지시사항을 위반할 경우 경미한 상해나 제품손상이 발생할 가능성이 있는 경우

**!** 이 그림 기호는 위험을 끼칠 우려가 있는 사항과 조작에 대하여 주의를 환기시키기 위한 기호입니다.

**!** 이 그림 기호는 해서는 안 되는 금지 표시 기호입니다.

**!** 이 그림 기호는 반드시 지켜야 하는 지킴 표시 기호입니다.

## 경고

- 손상된 전원플러그나 헐거운 콘센트는 사용하지 마십시오.**
  - 감전 및 화재의 원인이 됩니다.
  - 전원플러그 파손시 구입처 및 서비스센터에 문의하여 교환하십시오.
- 전원플러그를 당겨서 제품을 이동하지 마십시오.**
  - 고장 및 파손의 위험이 있습니다.
- 전원플러그를 무리하게 구부리거나 무거운 물건에 눌러 훼손, 변형되지 않도록 하십시오.**
  - 전원플러그가 파손되어 화재, 감전의 위험이 있습니다.
- 전원플러그는 반드시 220V/60Hz 전용 콘센트에 꽂아 주십시오.**
  - 고장 및 파손의 위험이 있습니다.
- 젖은 손으로 전원플러그를 만지지 마십시오.**
  - 젖은 손으로 전원플러그를 뺄면 감전의 위험이 있습니다.
- 전원플러그를 연속하여 꽂았다 빼지 마십시오.**
  - 전원플러그와 콘센트가 파손되어 감전 및 화재의 위험이 있습니다.

# 안전한 사용을 위한 주의사항

## 경고

- 전원부분에 물이 들어간 경우, 전원플러그를 빼고 완전히 건조시킨 후 사용하십시오.**
  - 감전, 화재의 위험이 있습니다.
- 미술품이나 학술 자료의 보존, 업무용 등의 특수용도에는 사용하지 마십시오.**
  - 보존품 품질 저하의 원인이 됩니다.
- 전원플러그의 핀과 접촉부분에 먼지, 물 등이 묻어 있으면 잘 닦아 주십시오.**
  - 감전, 화재, 누전의 위험이 있습니다.
- 한개의 콘센트에 여러 전기 제품을 동시에 꽂아 사용하지 마십시오.**
  - 과부하로 인해 정전, 화재의 위험이 있습니다.
- 오랫동안 사용하지 않을 때에는 전원플러그를 빼 주십시오.**
  - 화재 등에 의한 재산상의 피해를 볼 수 있습니다.
- 전면 커버를 열 때 제품 윗부분에 신체나 이물질이 끼지 않도록 조심하십시오.**
  - 신체 상해 및 제품고장의 원인이 됩니다.
- 전원코드가 파손된 경우에는 임의로 교환하지 말고 서비스센터로 연락하여 전원코드를 교체하십시오.**
  - 화재 상해, 화재의 위험이 있습니다.
- 전열기기와 가까운 곳에 설치하지 마십시오.**
  - 화재의 위험이 있습니다.

# ⚠️ 안전한 사용을 위한 주의사항

## ⚠️ 경고

❌ 난방기와 텔레비전 등 전기제품 위에 두지 마십시오.

- 화재, 감전, 고장의 원인이 됩니다.

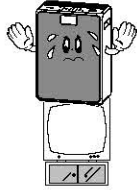

❌ 습기, 먼지가 많은 곳, 물(빗물)이 튀는 곳에는 설치하지 마십시오.

- 제품의 변형이나 균열, 감전, 화재의 위험이 있습니다.



❌ 제품과 가까운 곳에서 가연성 가스나 인화성 물질 등을 사용하지 마십시오.

- 제품의 변형이나 균열, 감전, 화재의 위험이 있습니다.



❌ 경사진 곳에 제품을 설치하지 마십시오.

- 신체 상해 및 제품 파손의 우려가 있습니다.



❌ 흡입구나 송풍구에 손가락이나 이물질 등을 넣지 마십시오.

- 신체상해, 제품고장의 위험이 있습니다.



❌ 센서에 송곳 등과 같은 날카로운 것을 꽂지 마십시오.

- 감전의 위험이 있습니다.



⚠️ 제품에서 이상한 소리나 타는 냄새, 연기가 나면 즉시 전원플러그를 뺀 후, 서비스센터로 연락하십시오.

- 감전 및 화재의 위험이 있습니다.

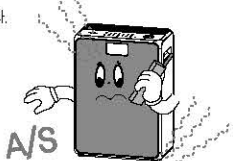

❌ 제품을 절대 물에 담그지 마십시오

- 감전의 위험이 있습니다.

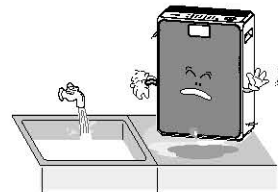

# ⚠️ 안전한 사용을 위한 주의사항

## ⚠️ 경고

❌ 흡입구에 살충제나 방향제 등 인화성 물질을 뿌리지 마십시오.

- 화재 및 성능저하의 원인이 됩니다.

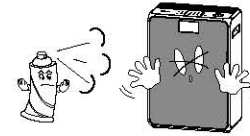

❌ 제품을 인의로 열거나 수리, 개조하지 마십시오.

- 이상작동으로 인한 감전, 상해, 화재의 위험이 있습니다.
- 수리는 [서비스센터]로 연락해 주십시오.

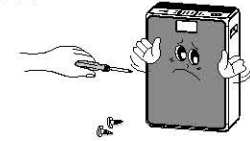

❌ 제품위에 물을 담은 그릇, 약품, 음식물, 작은 금속류, 인화성 물질 등을 올려 놓지 마십시오.

- 흡입구에 물건을 올려 놓으면 제품이 정상적으로 작동이 되지 않아 고장의 원인이 됩니다.
- 제품 내부로 유입될 경우 감전, 화재의 위험 및 훼손의 우려가 있습니다.



❗ 전원플러그를 뺀 후 청소하십시오.

- 감전, 화재의 위험이 있습니다.

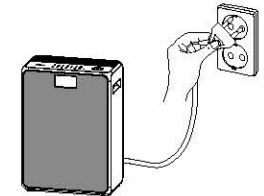

❌ 물을 직접 뿌려 청소하거나 벤젠, 신나 등을 이용하여 제품을 닦지 마십시오.

- 제품의 변형이나 균열, 감전, 화재의 위험이 있습니다.



❌ 제품을 밀거나 기대지 마십시오. 제품이 넘어질 우려가 있습니다.

- 신체상해 및 제품고장의 원인이 됩니다.

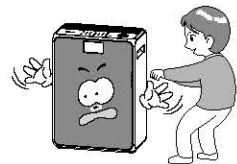

## ⚠️ 안전한 사용을 위한 주의사항

### ⚠️ 경고

- ⊘ 어린이가 매달리거나 올라가지 못하도록 하십시오.
  - 신체 상해 및 제품고장의 원인이 됩니다.



### ⚠️ 주의

- ⚠️ 프리필터는 물로 주기적으로 세척하여 충분히 건조시킨 후 사용하십시오.

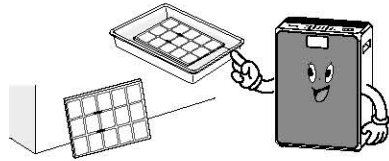

- ⚠️ 안정되고 수평한 장소에 설치하십시오.
  - 카펫 위와 같은 장소에서 사용하면 진동이 발생 할 수 있습니다.
  - 웅단 카펫이나 이불 위에 놓고 사용하면 센서의 오작동이나 넘어지는 원인이 됩니다.

- ⊘ 필터를 분리한 채로 운전하지 마십시오.
  - 정정효과가 사라집니다.
  - 또한 고장의 원인이 됩니다.

- ⚠️ 청소후 부품을 확실히 조립하십시오.
  - 필터, 전면커버 등의 부품을 뺀 상태에서 운전할 경우에는 고장의 원인이 됩니다.
  - 임의로 나사를 분해하지 마세요.

- ⚠️ 필터 교환시기가 되면 새 필터로 교환하십시오.
  - 성능저하의 원인이 됩니다.



## ⚠️ 안전한 사용을 위한 주의사항

### ⚠️ 주의

- ⊘ 음식점이나 고깃집 등 냄새나 연기, 기름 등이 발생하는 곳에서 사용하지 마십시오.
  - 성능저하의 원인이 됩니다.
- ⊘ 직사광선이 내리쬐는 곳에 사용하지 마십시오.
  - 변색 및 탈색의 원인이 됩니다.

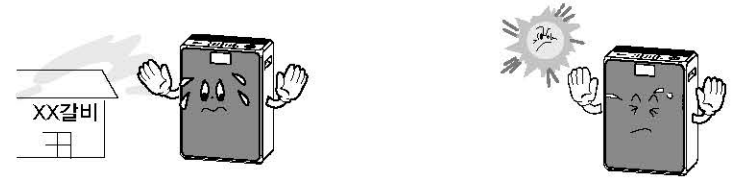

- ⊘ 제품에 무리하게 힘을 가하거나 충격을 주지 마십시오.
  - 제품 파손의 우려가 있습니다.



- ⚠️ 벽과 주위 물체로부터 좌, 우 30cm, 위로1m 이상 간격으로 사용하십시오.
  - 벽과 전정주위 물체가 오염될 수 있습니다.

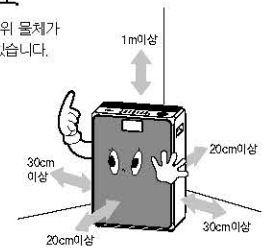

- ⚠️ 공기의 순환이 잘되도록 제품 전후좌우에 방해물이 가로막지 않도록 설치해 주십시오.

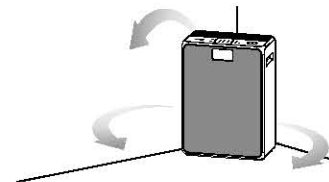

- ⚠️ TV와 같은 전자제품에서 2m이상 떨어진 곳에 설치하십시오.
  - 전파장애가 일어날 수 있습니다.

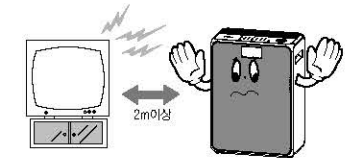

## 각부의 명칭을 알아볼까요?

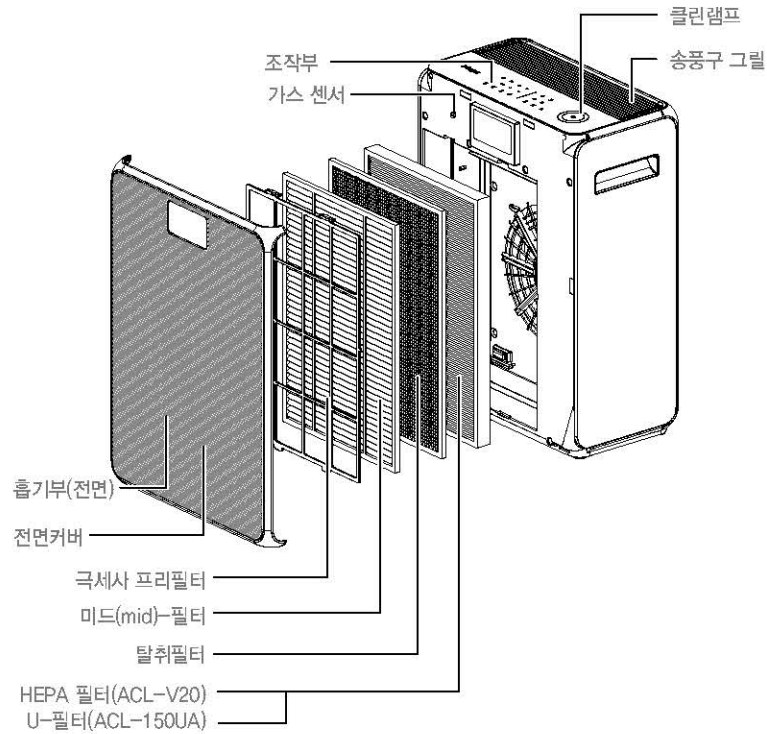

| 뒷면 |

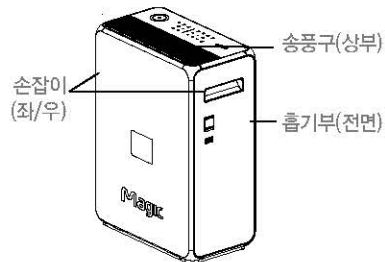

| 측면 |

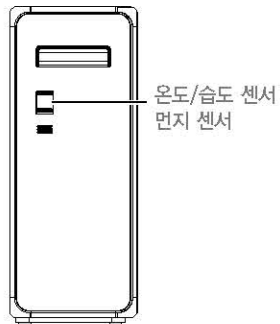

## 공기정화 과정을 알아볼까요?

### 공기청정

- 극세사 프리필터 : 비교적 큰 먼지, 머리카락 및 애완동물의 털 등을 제거합니다.
- 미드(mid)-필터 : 미세먼지 제거성능을 향상시키며 중간크기의 먼지를 제거합니다.
- 탈취 필터 : 담배, 음식, 동물 냄새 등 생활악취 및 유해가스를 제거합니다.
- HEPA 필터 / U-필터 : 공기중의 미세먼지는 물론 PM2.5 초미세먼지까지 제거합니다.  
(HEPA 필터 : ACL-V20 / U-필터 : ACL-150UA)

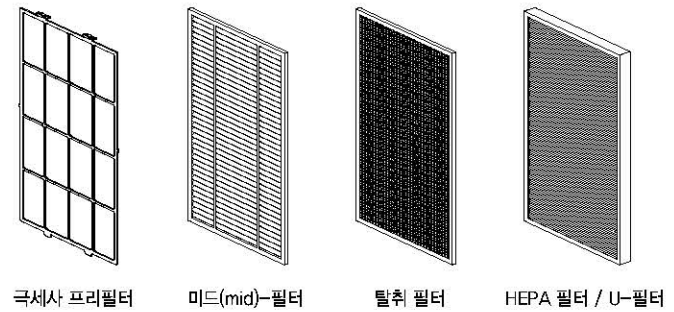

### 필터 사용

- 1) 본 제품은 4단계의 필터로 구성됩니다.
- 2) 필터를 장착하지 않고 공기정정기를 사용하면 공기청정효과가 없습니다.
- 3) 구입 초기에는 새 필터 냄새가 날 수 있습니다. 하루 이상 사용하면 자연스럽게 없어지게되오니 안심하고 사용하십시오.
- 4) 냄새가 심한 환경에서 공기정정기를 사용하게 되면 탈취필터의 수명이 급격히 짧아지며, 심할 경우 탈취필터에 냄새가 밸 수도 있습니다. 과도한 냄새가 발생할 경우 주로 환기를 시켜 심한 냄새를 제거하여 주시고, 환기 후 남은 냄새를 한번 더 제거하는 용도로 사용하길 권장합니다.

## 사용전 준비사항을 알아볼까요?

### 필터 설치

1) 전면의 커버를 하단부터 먼저 떼어 내십시오.



2) 프리필터 상단부 후크 손잡이를 아래로 당겨서 꺼내어 주십시오.

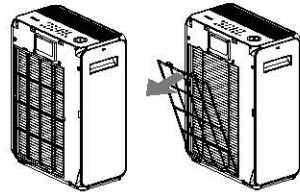

3) 설치할 필터의 포장비닐을 제거한 후 필터 순서에 따라 조립합니다.



4) 필터 조립시 안쪽부터 HEPA 필터 / U-필터, 탈취필터, 미드(mid)-필터, 극세사 프리필터 순으로 조립한다.

※ 프리필터 조립시에는 하단부를 안쪽으로 끼워넣고 상단부 후크를 "딸깍" 소리가 날 때까지 조립합니다.

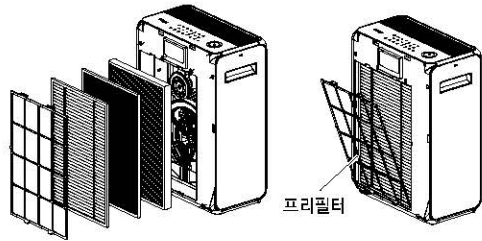

5) 전면 커버는 윗쪽을 본체에 맞추어 하단을 "딸깍" 소리가 날 때까지 확실하게 밀어서 끼워 넣습니다.

※ 조작패널과 LCD화면을 보호하기 위해 필름이 부착되어 있습니다. 필요시 벗겨내고 사용하세요.



## 버튼, 표시부 및 기능을 알아볼까요?

### 상부 조작부 및 표시부

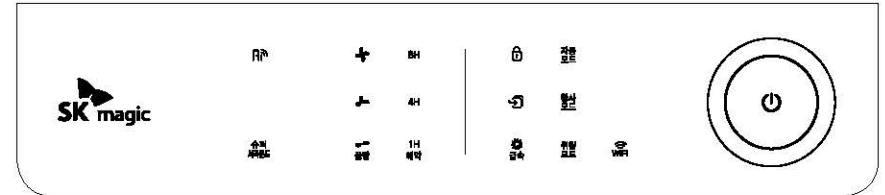

- **AP** : IoT를 통한 자동운전 모드에서 활성화 됩니다. 실내 공기질에 따라서 청색/녹색/주황색/적색으로 표시됩니다.
- **SUPER SURROUND** : 2대 이상의 슈퍼청정기를 동일한 AP내에서 IoT기능사용 시, 활성화 됩니다. ※ 자세한 내용은 IoT 설명서를 참조해주세요.

### [공기 청정 운전 기능]

- 예비운전 운전을 시작하고 약분 동안 초기센서 안정화가 되는 동안 예비운전이 됩니다.
- 전원을 켜고 팬이 돌아갈 때까지 약 30초의 시간이 필요합니다.

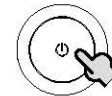

#### [전원], [클린램프] 버튼

- 제품을 운전/정지할 때 사용합니다.
- 처음 전원플러그를 꽂고 전원버튼을 누르면 공기청정 모드, 풍량약으로 운전됩니다. ※ 오염도에 따라 색상이 변합니다.



#### [풍량] 버튼

- 원하는 풍량으로 계속 작동시키고 싶을 때 사용합니다.
- 각 버튼을 누를때마다 약풍, 중풍, 강풍으로 선택됩니다.



#### [예약] 버튼

- 꺼짐 예약을 설정하여 사용할 수 있습니다.
- 각 버튼을 누를 때 마다 1hr, 4hr, 8hr 선택이 되며(반복하여 누를 경우 해제됩니다.) 설정시간 도달 시 제품 운전이 자동 정지됩니다.



#### [잠금모드] 버튼

- 3초간 누를 경우 차일드 락 기능이 설정됩니다.
- 락 상태에서 3초간 누를 경우 차일드 락 기능이 해제됩니다.

## 버튼, 표시부 및 기능을 알아보까요?

### 상부 조작부 및 표시부



#### [화면전환] 버튼

- 메인 화면에서 서브 화면으로 변환되면서 통합공기상태가 LCD 창에 표시됩니다. (LCD 화면 변경)
- ※ 화면전환[아이콘] 조작에 따라 메인화면은 통합공기상태, 미세먼지, 조미세 먼지, LCD 꺼짐 순으로 화면이 바뀝니다.
- ※ LCD화면이 꺼져있을 경우, 조작부 버튼중 하나를 누르면 다시 켜집니다.
- ※ 잠금기능이 활성화 되어있을 경우에는 잠금기능을 해제한 후, 화면을 끄거나 켤 수 있습니다.



#### [급속모드] 버튼

- 30분간 최대 풍량으로 동작 후 약풍(수동모드)으로 돌아갑니다.



#### [자동모드] 버튼

- 오염도감지 센서가 실내의 오염상태를 감지하여 자동으로 풍량을 조절합니다.



#### [황사모드] 버튼

- 강중약의 적절한 풍량조절로 황사와 유해 성분을 효과적으로 제거합니다.



#### [취침모드] 버튼

- 취침모드는 취침 시 조용하고 편안하게 숙면을 취할 수 있도록 쾌적한 실내환경을 만들어 주는 기능입니다. (LCD화면 및 클린램프가 5초후에 OFF되어 작동합니다.)



#### [Wi-Fi] 버튼

- 와이파이 모드 설정 시 사용됩니다.
- ※ IoT 기능을 위한 매직앱(magic App) IoT 설명서를 참조해주세요.
- ※ Wi-Fi버튼은 기기가 OFF된 상태에서도 원격대기를 위해 점등 상태로 있습니다.
- ※ 정상적으로 기기등록(연결)이 된 경우 Wi-Fi버튼은 점등상태로 전환됩니다.

## 버튼, 표시부 및 기능을 알아보까요?

### 상부 조작부 및 표시부

#### • 통합공기상태 확인

- 통합공기상태는 미세먼지, 조미세먼지에 따라 좋음, 보통, 나쁨, 매우나쁨 4단계로 표시됩니다.

#### 참고

- 미세먼지(PM10) : 대기 중에 있는 먼지 중에서 크기가 10 $\mu$ m이하인 먼지
- 조미세먼지(PM2.5) : 대기 중에 있는 먼지 중에서 크기가 2.5 $\mu$ m이하인 먼지

[메인 화면]



[서브 화면]



※상기 이미지는 실제 보이는 것과 다를 수 있습니다.

- 공기정정기 작동 시 표시부에 통합공기질 화면(메인 화면)이 나타납니다.
- 상부 조작부의 화면전환[화면전환] 버튼을 누르면 표시부에 상세공기질 화면(서브 화면)이 나타납니다. (화면전환) 버튼을 한 번 누르면 미세먼지, 한 번 더 누르면 조미세먼지에 대하여 표시됩니다.)

#### 참고

- 통합공기상태는 미세먼지, 조미세먼지를 종합적으로 판단하여 표시되므로 제품에 표시되는 미세먼지와 조미세먼지의 농도값과 통합공기상태의 색상이 일치하지 않을 수 있습니다.
- 통합공기상태는 미세먼지, 조미세먼지 중 가장 나쁜 상태를 기준으로 표시됩니다. 즉, 미세먼지는 "좋음" 상태지만 조미세먼지가 "나쁨" 상태일 경우 통합공기상태는 "나쁨"으로 표시됩니다.

클린램프	청색	녹색	주황색	적색
통합공기상태	좋음	보통	나쁨	매우나쁨
초미세먼지 (PM2.5)	~15	16~35	36~75	76~
미세먼지 (PM10)	~30	31~80	81~150	151~

- ※ 가스오염도는 1단계에서 4단계까지 1 ~ 로 표시됩니다.

가스오염도가 3단계 이상으로 장시간 지속되는 경우 환기를 시켜주는 것이 좋습니다.

- 미세먼지와 조미세먼지 농도값은 다른 계측기 또는 타제품과 다를 수 있으며, 환경부 예보와 다를 수 있습니다. 환경부 미세먼지 발표 값은 중량법 및 베타선 흡수법으로 먼지 농도를 측정하나, 자사는 먼지수량을 측정하여 질량 농도로 환산하므로 실제 먼지 농도와 차이가 있을 수 있습니다.
- 미세먼지와 조미세먼지 실측값은 1~999까지 1단위로 표시됩니다.

#### 참고

- 같은 공간에서 서로 다른 제품을 사용할 경우 공기순환에 의해 미세먼지와 조미세먼지 농도 값에 차이가 발생할 수 있습니다.
- 공사장 주변, 청소기 사용, 이불정리 등 사용환경에 따라 미세먼지와 조미세먼지의 차이가 있을 수 있습니다.
- 황사가 발생하거나 외부공기가 유입되는 환경에서는 농도 값이 지속적으로 높게 표시될 수 있습니다.



## 청소방법을 알아볼까요?



**주의**

- 청소에 앞서 항상 전원플러그를 뽑아 주십시오.
- 유기용제(솔벤트, 신나 등), 표백제, 염소 및 연마제가 포함된 세제 등을 사용하지 마십시오.
- 제품을 물에 담그거나, 물을 뿌리지 마십시오.

### [제품 본체] 청소 (2~4주)

부드럽고 마른 천으로 닦아 주십시오.  
흡입구, 송풍구의 먼지는 진공 청소기로 제거해 주십시오.

- ※ 오염이 심한 경우에는 약간의 물기가 있는 천으로 닦아 주십시오. (연마제 사용금지)

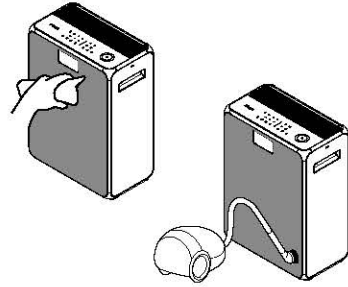

### [전면 커버] 청소 (2~4주)

전면 커버를 제품에서 분리한 후 부드럽고 마른 천이나 부드러운 솔 등으로 표면에 붙어있는 먼지를 제거해 주십시오.

- ※ 오염이 심한 경우에는 약간의 물기가 있는 천으로 닦아 주십시오. (연마제 사용금지)

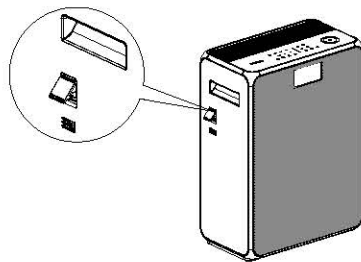

### [센서] 청소 (4주)

1. 센서커버를 열어주십시오.  
먼지유입구와 먼지토출구, 먼지센서 감지 부분을 부드러운 솔 또는 진공청소기로 먼저 청소해 주십시오.

2. 면봉에 물을 약간만 묻혀서 렌즈와 먼지유입구 및 토출구를 닦은 후 마른 면봉으로 다시 닦아 수분을 제거해 주십시오.

- ※ 청소를 주기적으로 하지 않을 경우, 먼지센서의 성능 저하의 원인이 됩니다.
- ※ 사용환경에 따라 청소주기가 달라짐으로 먼지가 많은 환경에서는 더 자주 청소하십시오.

## 청소방법을 알아볼까요?

### [극세사 프리필터] 청소 (2~4주)



**주의**

- 필터 청소에 앞서 항상 전원플러그를 뽑아 주십시오.
- 극세사 프리필터는 먼지제거 혹은 물세척으로 청소가 가능합니다.
- 극세사 프리필터 청소를 오랫동안 하지 않으면 제품 성능이 저하될 수 있습니다.
- 미드(mid)-필터, 탈취필터, HEPA 필터 / U-필터는 세척으로 재생되지 않습니다. 절대 물세척 하지마십시오.

1. 전면의 커버를 하단부터 떼어 내십시오.  
(조립시에는 상단부터 조립합니다.)

2. 극세사 프리필터의 상단부 손잡이를 잡고 당겨서 분리합니다.

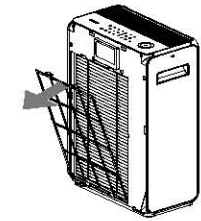

3. 오염 정도에 따라 진공청소기나 물로 먼지를 제거해 주십시오.

- 청소시에는 힘을 가하지 마십시오. 변형이나 파손의 원인이 됩니다.

4. 프리필터의 물기를 완전히 건조시켜 제품에 장착해 주신 후 전면 커버를 다시 제품에 설치해 주십시오.

- 프리필터를 제품에 장착 시 후크에 정확히 끼워 주십시오.

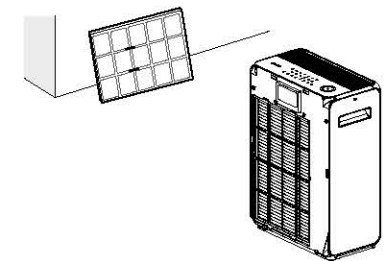
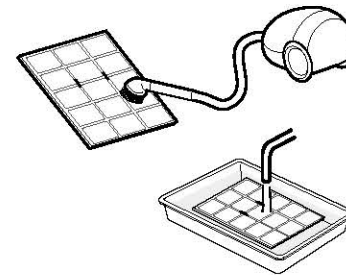

## 필터교환방법을 알아볼까요?

※ HEPA 필터 / U-필터에 흡착된 미세먼지는 외부(토출부)로 다시 방출되지 않습니다.  
HEPA 필터 / U-필터의 표면 색상이 변한 것은 먼지 필터링 기능이 우수한 것으로, 교체주기 동안 안전하게 사용할 수 있습니다.

### ● 필터교환방법



- 주의**
- 필터 조립 시 '전면'을 꼭 확인해 주십시오. (인출용 레이블이 있는 면)
  - 필터는 제품의 최적 성능을 유지하기 위해 SK매직 순정품 필터를 사용해 주십시오.
  - 필터 교환에 앞서 항상 전원플러그를 뽑아 주십시오.

### ● 필터 청소 및 교환 시기

필터	청소	교환	비고
극세사 프리필터	1회 / 2~4주		세척가능
미드(mid) 필터		4개월	세척불가
탈취필터		12개월	세척불가
HEPA필터 / U 필터		12개월	세척불가

### ● 미드(mid)-필터, 탈취필터, HEPA필터 / U-필터 교환방법

1. 전면의 커버를 하단부터 떼어 내십시오.  
(조립시에는 상단부터 조립합니다.)



2. 프리필터 상단부 후크 손잡이를 아래로 당겨서 꺼내주십시오.

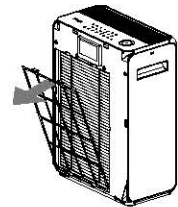

3. 필터의 포장비닐을 제거한 후 필터 순서에 따라 제품을 조립합니다.  
가장 안쪽부터 HEPA 필터 / U-필터, 탈취필터, 미드(mid)-필터 순으로 조립합니다.  
이 때, 필터 전후면을 확인하시어 조립해 주십시오.

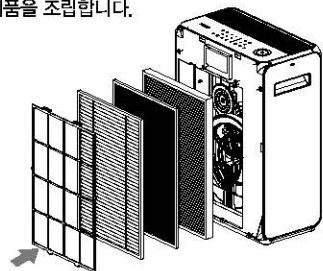

## 고장이라고 생각되면?

현 상	확 인 사 항	조 치 사 항
바람이 나오지 않아요	• 전원플러그가 꽂혀 있습니까?	• 전원 플러그를 220V/60Hz 콘센트에 꽂아 주세요.
	• 표시부가 모두 꺼져 있습니까?	• 전원버튼을 눌러 원하는 기능을 선택하세요.
	• 정전이 되지 않았습니까?	• 전기가 들어온 후 제품을 사용하세요.
LCD화면이 꺼져있어요	• 바람이 나오나요?	• 아무 조작버튼을 눌러주세요. • 잠금기능이 활성화 되어 있다면 잠금기능을 해제해 주세요.
풍량이 변하지 않아요	• 수동운전인가요?	• 원하는 풍량으로 설정해 주세요.
	• 자동운전인가요?	• 오염도의 변화가 없으면 풍량의 변화가 없습니다. 오염도의 변화를 확인해 주세요.
풍량이 초기보다 작아 졌어요	• 필터 청소 및 교환시기가 지나지 않았습니까?	• 필터 청소 및 교환주기를 확인하여 조치하여 주세요. • 서비스센터로 문의하세요.
송풍구에서 냄새가 나요	• 담배나 고기 굽는 냄새가 강할 때 사용하시면 필터의 냄새가 흡착되어 필터를 교환 할 경우가 있습니다.	• 충분한 환기를 시키시면서 사용하십시오. 필터에 냄새가 흡착되어 필터를 교환 할 경우가 있습니다.
	• 필터 청소 및 교환시기가 지나지 않았습니까?	• 사용자 매뉴얼의 필터 청소 및 교환주기를 확인하셔서 조치하시거나 서비스센터로 문의 하세요.
전원 ON 직후 습도표시램프가 순차적으로 깜박거립니다.	• 전원플러그를 콘센트에 꽂은후 전원 ON 직후 입니까?	• 방안의 공기 상태 파악을 위하여 초기 30초 간은 깜박거립니다. 30초 후에는 자동적으로 주위 공기상태를 표시합니다.
클린램프 오염도가 계속 높게 나타납니다. (녹색으로 바뀌지 않습니다.)	• 방안의 창문이나 문이 열려 있지 않습니까?	• 외부 공기의 유입이 많은 경우에는 청정상태로 바뀌는 시간이 오래 걸리는 경우가 있습니다.
	• 오염도감지(먼지)센서가 더러워져 있지 않습니까?	• 오염도감지(먼지)센서를 청소해주세요.
클린램프 오염도가 계속 낮게 나타납니다. (녹색에서 바뀌지 않습니다.)	• 오염이 쉽게 감지 되지 않는 정소에 설치하지 않았습니까?	• 본체를 이동해 주십시오.
	• 공기가 깨끗한 상태가 지속되고 있지 않습니까?	• 제품 근처에서 타월을 털거나 할때 클린램프 색상이 변경되면 정상입니다.

## 고장이라고 생각되면?

현상	확인사항	조치사항
클린 램프 표시가 빈번하게 색깔이 바뀝니다.	• 문을 열고 닫는 경우가 많습니까?	• 문을 열고 닫거나 급격한 온도 변화에 반응을 하는 경우가 있습니다.
클린램프가 녹색인데도 풍량이 큰 상태로 작동됩니다.	• 수동운전인가요?	• 수동운전시에는 오염도와 상관없이 설정된 풍량으로 작동됩니다. 풍량을 변경하여 사용하십시오.
현재 습도가 항상 높습니다.	• 부엌이나 감이 쉽게 차는 욕실 가까운 방은 습도가 높을 수 있습니다.	• 다른 방에서도 증상에 변화가 없을 경우에는 서비스 신청 및 문의 하세요.
습도 표시의 습도와 다른 습도계의 표시가 다릅니다.	• 습도계마다 정밀도나 응답속도가 다릅니다.	• 필요시 설정습도를 변화시켜 사용하십시오.
가스오염도가 계속 높은 상태입니다.	• 처음 제품을 사용할 때 또는 제품을 장시간 사용하지 않고 보관후 재사용시에는 가스 표시가 일시적으로 높게 표시될수 있습니다. (제품에 장착된 가스센서)가 안정화 되는 시간이 약 48시간 소요됩니다. 이는 제품불량이 아닙니다.)	
Wi-Fi를 연결하였는데 스마트폰의 앱에서 확인이 되지 않아요.	• 기기연결을 다시 해주십시오. • 공유기 전원을 확인해주십시오. • 인터넷 연결을 확인해주세요.	

## 제품규격입니다.

• 외관 및 규격은 제품성능 개선을 위해 변경될 수 있습니다.

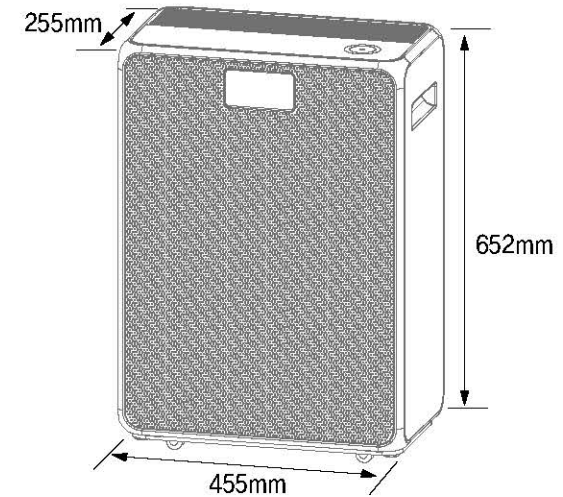

제품명	공기청정기	
모델명	ACL-V20	ACL-150UA
정격전압	220V, 60HZ, 단상	
소비전력	53W	51W
절연등급	2종기기	
집진방식	기계식 집진방식	
설치장소	실내용	
표준사용면적	66㎡	49.4㎡
제품중량	11.4kg	

# MEMO

품질보증기간 1년

# 제품보증서

## 서비스에 대하여

저희 SK매직(주)에서는 품목별 소비자 분쟁해결 기준(공정거래위원회 고시)에 따라 아래와 같이 제품에 대한 보증을 실시합니다.  
서비스 요청시 지정된 협력사에서 서비스를 합니다.

판매자 상호 및 연락처	( 공 )
구입일 (판매자 기입란)	년 월 일

- 일반 제품을 영업용도로 전환하여 사용할 경우의 보증기간은 반으로 단축 적용됩니다.(영업장, 합숙시설, 공공장소 등)
- 품질보증기간은 제품 구입일자 부터 기산하며, 구입일을 확인할 수 없을 때는 제품제조일 또는 수입통관일로부터 3개월이 경과한 날부터 품질보증기간을 기산합니다.

### 소비자 분쟁해결 기준

소비자 피해 유형	품질보증기간 이내	품질보증기간 이후
구입 후 14일 이내에 중요한 수리를 요할 때	제품교환 또는 구입가 환불	해당없음
구입 후 1개월 이내에 중요한 수리를 요할 때	제품교환 또는 무상수리	해당없음
제품 구입시 운송과정 및 제품설치 중 발생된 피해	제품교환	해당없음
교환된 제품이 1개월 이내에 중요한 수리를 요하는 고장발생	구입가 환급	해당없음
교환 불가능시	구입가 환급	해당없음
동일아자로 2회까지 고장 발생시	무상수리	유상수리
동일아자로 3회째 고장 발생시	제품교환 또는 구입가 환불	유상수리
서로 다른 아자로 5회째 고장 발생시	제품교환 또는 구입가 환불	유상수리
소비자가 수리 이외의 제품을 사업자가 문실한 경우	제품교환 또는 구입가 환급	정액 감가상각한 잔여 금액에 구입가의 5%를 가산하여 환급
부품보증기간 이내 수리용 부품을 보유하고 있지 않아 수리가 불가능한 경우	제품교환 또는 구입가 환불	정액 감가상각 후 환급

### 소비자의 고의, 과실로 인한 고장인 경우

소비자 피해 유형	품질보증기간 이내	품질보증기간 이후
수리가 불가능한 경우	유상수리에 해당하는 금액정수 후 제품교환	유상수리에 해당하는 감가상각 적용 제품교환
수리가 가능한 경우	유상수리	유상수리

### 무상서비스

- 품질 보증 기간 이내에 정상적인 사용 상태에서 발생한 고장 또는 결함.
- 당사에서 인정한 설치/서비스 기사가 수리한 후 2개월 이내에 동일부위 재고장 발생시.
- 상품 구매 후 개봉(BOX/포장)을 하시면 교환 및 환불이 불가 합니다.(BOX/포장 구매물품에 한함)

### 유상서비스

고장이 아닌 경우
(기구세척, 조정, 사용설명, 설치 등 제품고장이 아닌 경우) <ul style="list-style-type: none"> <li>• 사용설명 및 분해하지 않고 간단한 조정시</li> <li>• 인터넷, 안테나, 유선번호 등 외부환경 문제시</li> <li>• 배송된 제품 초기 설치 및 판매점에서 부실하게 설치해 주어 재설치 시</li> <li>• 제품의 이동, 이사 등으로 인한 설치 변경시</li> <li>• 제품 내부 먼지 세척 및 이물 제거시</li> <li>• 타사 제품(소프트 웨어 포함)으로 인한 고장 및 고장 설명시</li> <li>• 구입시 고객요구로 설치한 후 재설치시</li> <li>• 고객의 필요에 따른 서비스 요청시(해당제품)</li> </ul> (가스제품 열량변경, 제품정소 등)
소비자 과실로 고장인 경우
<ul style="list-style-type: none"> <li>• 소비자의 취급 부주의 및 잘못된 수리도 고장 발생시</li> <li>• 가스종류, 가스압, 전기용량을 틀리게 사용하여 고장이 발생된 경우(해당제품)</li> <li>• 외부 충격이나 떨어뜨림 등에 의한 고장, 손상 발생시</li> <li>• 당사에서 인정하지 않은 사람이 설치 또는 서비스를 실시하여 고장 발생시</li> <li>• 사용설명서 내에 "주의사항" 을 지키지 않아 고장 발생시</li> </ul>
그 밖의 경우
<ul style="list-style-type: none"> <li>• 전자기변(너뢰, 화재, 염해, 수해 등)에 의한 고장 발생시</li> <li>• 고객 오사용 또는 보증기간 이후의 소모품 교체</li> <li>• 기본 설치 조건 외 추가설치시 유상 청구</li> <li>• 전사품 구입시 외관용 수리는 유상 청구</li> </ul>

- ※ 고장이 아닌 경우 서비스를 요청하면 요금이 청구되므로 서비스 요청전 사용설명서를 확인해 주십시오.
- ※ 이 보증서는 대한민국에서만 사용되며 다시 발행하지 않으므로 사용설명서와 함께 잘 보관해 주십시오.
- ※ SK매직 고객센터 1600-1661 www.skmagic.com

사용 전에 안전한 사용을 위한 주의 사항을 반드시 읽어 보시고 정확하게 사용해 주십시오.  
읽어 보신 후 누구나 언제라도 볼 수 있는 장소에 보관하여 주십시오. 본 제품은 국내(대한민국)용입니다.  
전원, 전압이 다른 국외에서는 사용할 수 없습니다. 외관은 품질의 향상을 위하여 예고없이 변경될 수 있습니다.

