

한국서비스품질 우수기업 Excellent Service Quality	서비스도 매직이 최고입니다.
	1577-7784 <a href="http://www.magic.co.kr">www.magic.co.kr</a>

사후봉사가 우수한 기업에 대한 품질을 국가기관에서 보증하는  
인증마크입니다.

- 고객센터에서는 고객서비스의 일환으로 고객께서 구입·사용중인 제품중에서 소모품인 식기세척기 세제, 린스 / 공기청정기 필터/정수기필터/비데필터/연수기 재생용액등을 통신판매 하고 있습니다.



**(주) 동양/매직**

서울시 중구 청계천로 100 (수표동, 시그니처타워)

P.N: 51216-60203

# Magic

## 클림식기세척기 Climm Dish Washer

DWA-1670P, DWA-1650P  
DWA-0655U, DWA-0665U  
DWA-0677U, DWA-0678U  
DWA-0680P, DWA-0682P  
DWA-1672P, DWA-1652P  
DWA-1810P

### 안전한 사용을 위한 주의사항

제품을 보다 안전하게 사용하기 위해 꼭 읽어 주십시오

• 안전한 사용을 위한 주의사항	2~6p
• 식기세척기의 특징점을 알아볼까요?	7p
• 각부의 명칭과 기능을 알아볼까요?	8, 12~17p
• 식기수납방법을 알아볼까요?	9~11p
• 세척전 준비사항을 알아볼까요?	18p
• 세척 진행순서를 알아볼까요?	19~20p
• 세척코스별 용도를 알아볼까요?	21~22p
• 세제 사용방법을 알아볼까요?	23p
• 사용후 청소 및 관리방법을 알아볼까요?	24~25p
• 설치시 주의사항을 알아볼까요?	26p
• 문제발생시 관리방법을 알아볼까요?	27p
• 고장? 이런 경우는 어떻게 조치하면 되나요?	28p
• 클림식기세척기 제품규격을 알아볼까요?	29p
• 품질보증서	31p



권장안전사용기간 : 5년

권장안전사용기간을 초과하여 사용시 사용 환경 및 제품노후로 인하여 안전사고가 발생할 수 있습니다.  
권장안전사용기간 내에 안전점검 받으시길 권장합니다.  
※ 안전점검은 유료서비스입니다.

- 사용전에 “안전한 사용을 위한 주의 사항” 을 반드시 읽어 보시고 정확하게 사용하여 주십시오.
- 읽어 보신 후 누구나 언제라도 볼 수 있는 장소에 보관하여 주십시오.
- 본 제품은 국내(대한민국)용입니다.  
전원, 전압이 다른 국외에서는 사용할 수 없습니다.

\*외관은 품질의 향상을 위하여 예고없이 변경될 수 있습니다.



## 안전한 사용을 위한 주의사항

- 다음 지시되어 있는 사항들은 제품을 안전하고 정확하게 사용하여 예상치 못한 위험이나 손해를 예방하기 위한 것이므로 반드시 지켜주시기 바랍니다.
- 안전과 관련된 주의사항은 잘못사용하면 예상되는 위험과 손해의 크기정도 그리고 위험발생의 긴급정도에 따라서 다음과 같이 구분하고 있습니다.

**경고** 지시사항을 위반할 경우 심각한 상해나 사망이 발생할 가능성이 있는 경우

**주의** 지시사항을 위반할 경우 경미한 상해나 제품손상이 발생할 가능성이 있는 경우

- 이 그림기호는 위험을 끼칠 우려가 있는 사항과 조작에 대하여 주의를 환기시키기 위한 기호입니다.
- 이 그림기호는 해서는 안되는 금지표시 기호입니다.
- 이 그림기호는 반드시 지켜야 하는 지킴표시 기호입니다.

- 이 식기세척기는 가정용 식기나 수저류를 세척하도록 제작된 제품입니다. 가정용 식기세척기의 용도로는 사용하지 마십시오.

## 경고

- 전원코드나 플러그를 가공하거나, 손상시키지 마십시오. 전원코드가 파손된 경우에는 반드시 당사 서비스 직원에 의해 코드를 교환하십시오.

- 화재의 원인이 됩니다.

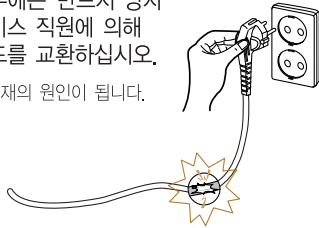

- 본 식기세척기는 220V전용입니다. 110V지역에서는 승압용 변압기를 사용하지 마십시오.

- 감전, 화재의 원인이 됩니다.

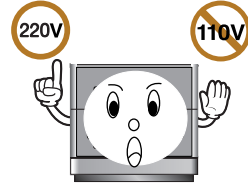

- 식기세척기를 다른 전열기구와 같은 콘센트에 동시에 꽂아 사용하지 마십시오.

- 감전 및 화재의 원인이 됩니다.

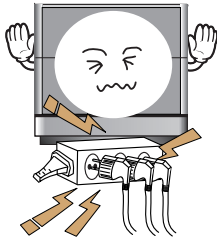

안돼요!

- 전원코드, 플러그, 콘센트가 파손되거나 헐거울 때는 사용하지 마십시오.

- 감전, 화재의 원인이 됩니다.

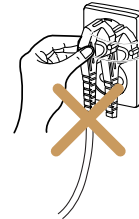



## 안전한 사용을 위한 주의사항

### 경고

- ⚠ 접지가 반드시 되어있는 250V 15A 이거나 이상인 콘센트에만 단독으로 꽂아 사용하세요.

- 누전시 고장 및 감전의 우려가 있습니다.

220V

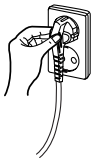

- ⊘ 전원플러그나 스위치는 젖은 손으로 조작 또는 취급을 하지 마십시오.

- 감전의 원인이 됩니다.



감전!

- ⊘ 당사가 지정한 수리기술자 이외에는 절대로 분해, 수리, 개조하지 마십시오.

- 화재, 감전, 고장, 상해의 원인이 됩니다.



감전! 고장!

- ⚠ 벤젠, 신나, 가솔린 등 인화성 물질이 묻은 식기는 세척하지 마시고 인화성 물질 용기를 세척조 내에 보관하지 마십시오.

- 폭발이나 화재의 위험이 있습니다.

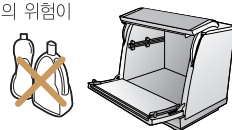

- ! 제품 문이 열린 채로 문 위에 무거운것을 올리거나 누르지 마십시오.

- 제품이 전도되어 상해의 원인이 됩니다.

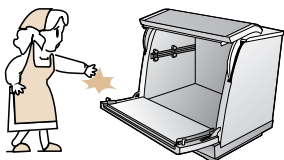

- ⊘ 전기난로, 촛불, 모기향 등 화기를 멀리하십시오.

- 플라스틱 부품이 열에 의해 변형 또는 코드피복이 녹아 화재, 감전의 원인이 됩니다.

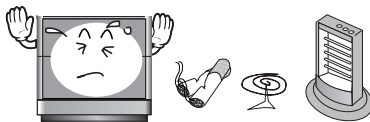

- ⊘ 어린이가 식기세척기를 가지고 놀거나 조작 및 작동을 하지 않도록 하십시오.

- 문을 열고 닫을 때 손이 끼거나 세척기 내에 갇힐 수 있습니다.

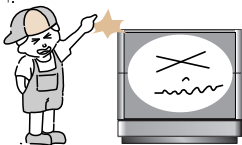

- ! 도시가스 등의 가스 누출이 있을 때는 식기세척기나 전원코드를 조작하지 말고 창문을 열어 완전히 환기 시키세요.

- 식기세척기나 전원코드를 조작하면 불꽃이 튀어 폭발 또는 화재 화상의 원인이 됩니다.

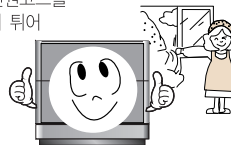



# 안전한 사용을 위한 주의사항

## 경고

**!** 식기세척기 세제는 어린이의 손이 미치지 않는 안전한 장소에 보관하시고 세척기 문을 열었을 경우 세척기에 접근하지 않도록 주의하십시오.

- 세제를 흡입시 구강의 화상, 구토 및 호흡곤란 등의 위험이 있습니다.

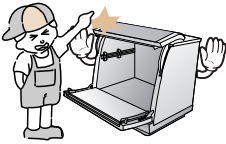

**!** 눈, 비바람에 노출된 장소 또는 바닥, 물이 고이기 쉬운 곳, 부식성 가스가 있는 곳에서 설치, 사용하지 마십시오.

- 감전, 화재, 고장, 변형의 우려가 있습니다.

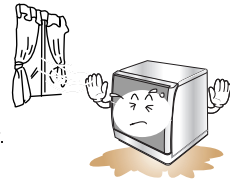

**!** 배수되는 물은 손대지 마십시오.

- 물이 뜨거우므로 화상의 위험이 있습니다.

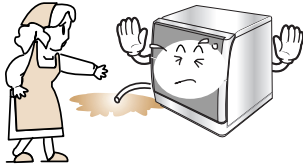

**!** 전원코드 위에 식기세척기나 무거운 것을 올려놓지 마십시오.

- 코드가 손상되면 화재, 감전의 원인이 됩니다.

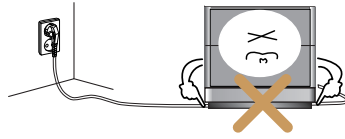

**!** 칼 등 날카로운 기구는 손잡이가 위를 향하도록 놓아주십시오.

- 상해의 원인이 됩니다.



**!** 바닥이 튼튼하고 수평인 곳에 설치하십시오.

- 진동, 소음의 원인이 되며, 동작시 넘어져 상해의 원인이 됩니다.

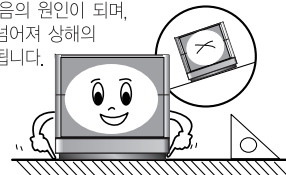

**!** 전원플러그에 먼지가 묻어 있는지 확인하고, 플러그가 흔들리지 않도록 끝까지 확실히 꽂아 주십시오.

- 먼지가 묻어 있거나 접촉이 불완전한 경우는 화재의 원인이 됩니다.

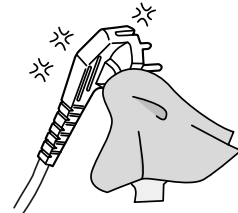



## 안전한 사용을 위한 주의사항

### 경고



어린이가 세제를 먹거나 세제물(잔수)을 먹지 않도록 하십시오.

- 삼켰을 경우 구강화상, 구토 및 호흡곤란 등의 위험이 있습니다.
- 만일 삼켰을 경우에는 물을 마시거나 토하도록 한 후 의사의 지시를 받아 주십시오.



제품 침수 및 제품이동 설치시 분해 또는 개조하지 마시고 당사가 지정한 수리기술자의 서비스 후 사용하십시오.

- 고장, 화재, 감전의 원인이 됩니다.

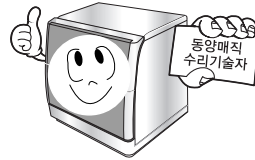

문을 열고 닫을때 문에 손이 끼지 않도록 하십시오.

- 상해의 원인이 됩니다.

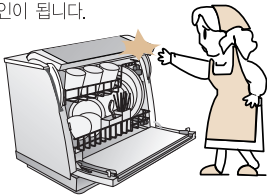

운전중 또는 세척 종료후 바로 세척조 내부에 손을 넣지 마십시오.

- 고온건조방식 적용으로 식기바구니가 뜨거울수 있습니다.

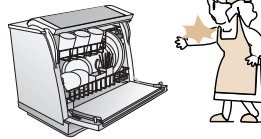

고온세척 또는 건조중에 증기 배출구에 손과 얼굴 등 신체부위를 가까이 하지 마세요.

- 증기가 뜨거워 화상의 위험이 있습니다.

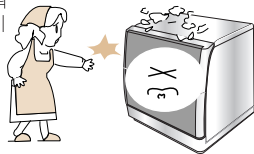

운전중 문을 갑자기 열지 마십시오.

- 뜨거운 물이 튀어나오거나 증기가 뜨거워 화상의 위험이 있습니다.

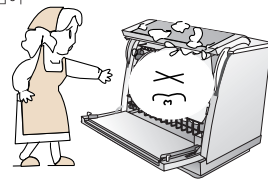

제품설치시 가스레인지 등 불 및 고열을 이용하는 제품에서 15cm이상 떨어뜨려 설치하십시오.

- 제품의 외관이나 성능에 영향을 줄수 있습니다.

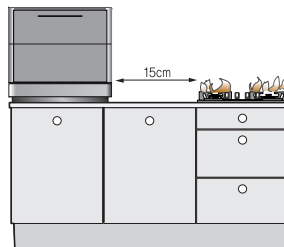



## 안전한 사용을 위한 주의사항

### 주의

- ❗ 반드시 가정용 식기세척기용 전용세제를 사용하십시오.

• 일반세제를 사용하면 거품이 많이 발생되어 감전, 고장 및 화재의 원인이 됩니다.

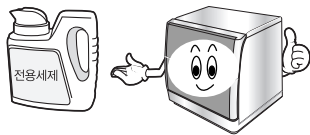

- ⚠ 스위치 부분 등 제품 각부의 청소시 물을 뿌리지 마십시오.

• 고장 및 화재, 감전의 원인이 됩니다.

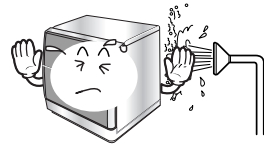

- ⊘ 접지선이 없는 연장선을 사용하지 마십시오.

• 감전의 원인이 됩니다.  
• 연장코드를 사용할 경우는 당사 서비스 센터에서 별도 판매하는 250V/15A 이상의 접지 단자가 연결된 연장코드를 구매, 사용하세요.

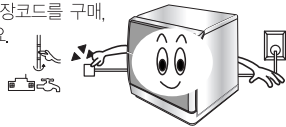

- ⊘ 장기간 사용하지 않을 때는 급수 연결구의 중간밸브를 잠겨주십시오.

• 물이 새어 감전 및 재산상의 피해를 볼 수 있습니다.

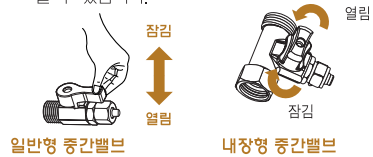

- ⊘ 열에 약한 것이나, 너무 가벼운 그릇 등은 넣지 마십시오.

• 변형이 되거나 세척이 되지 않으며 고장의 원인이 됩니다.

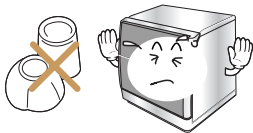

- ⚠ 설치후 반드시 호스의 접속부 누수를 확인하십시오.

• 나사가 풀어져 있으면 물이 새어 감전 및 재산상의 피해를 볼 수 있습니다.

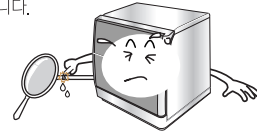

- ⊘ 제품이 무거우므로 운반 설치시 반드시 두사람 이상 작업하십시오.

• 떨어지거나 부딪혀 훼손 또는 상해의 원인이 됩니다.

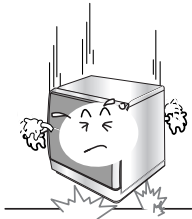

- ⊘ 제품위에 다른 물품을 올려놓지 마십시오.

• 문이 열릴때 물품이 떨어질 염려가 있습니다.

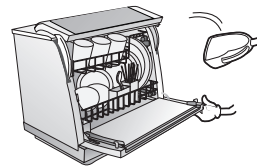



## 식기세척기의 특징점을 알아볼까요?

• 동양매직 식기세척기 탁월한 선택을 하셨습니다. 안전하고 편리한 사용을 위해 설명서를 잘 읽어 두셔야 합니다.

### 1 우수한 건조 성능

세척프로그램 종료후 건조전용 송풍팬에 의한 강제 송풍 가열 건조방식을 채택하여 보다 우수한 건조성능을 가지고 있습니다.

### 2 미려한 외관 및 주방 싱크대와의 조화

컴팩트한 외관과 슬라이딩 UP&DOWN 도어는 주방의 품격을 한층 높여 줍니다.

### 3 Digital LCD 디스플레이

(DWA-1670P, DWA-1672P, DWA-1650P, DWA-1652P, DWA-1810P 모델만 적용)

세척 진행 상태를 Digital LCD화면으로 표시하며, 세척코스, 예약시간, 상태이상등 모든 정보를 그래픽처리하여 표시합니다.

### 4 간편한 설치시공

기존 식기세척기 설치시의 문제점(급/배수시공) 및 설치공간 등 설치조건에 관계없이 설치 시공이 단순해졌습니다.

### 5 한국형 식기세척 방식 및 멀티형 식기 수납바구니

전용 강력 세척 펌프를 부착하여 양식기류는 물론 한식기류와 같은 오목한 그릇과 밥알세척능력이 탁월합니다.

멀티형 식기 바구니를 채용함으로써 양식기류는 물론 한식기류까지 수납이 가능합니다.

### 6 안전설계

국내 최초 세척기 부분 '한국화학융합시험연구원 S마크' 취득

(E.coli 0157:H7, S.typhimurium, L.monocytogenes)

어린이 안전 잠금 장치 채용 (프로그램 보호 및 작동 잠금 어린이 보호 프로그램)





# 각부의 명칭과 기능을 알아볼까요?

- DWA-16\*\* 계열
- DWA-18\*\* 계열

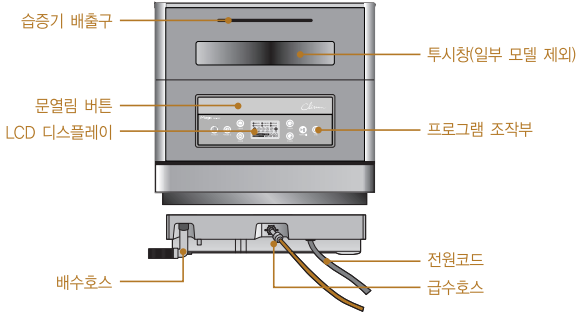

- DWA-06\*\* 계열

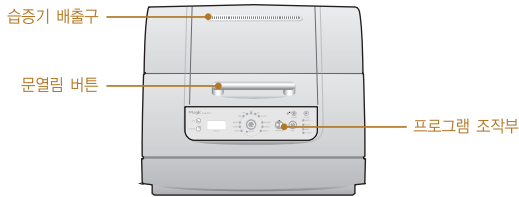

- 내부 구성품

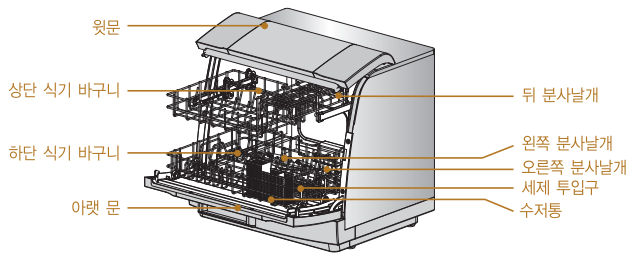

## 부속품

(아래의 부품은 제품 성능 개선을 위하여 종류 및 형상이 임의로 변경 될 수 있습니다.)

 사용설명서	 배수호스	 배수호스 고정구	 급수연결 KIT	 우유병 바구니(일부모델 제외)
--	---	---	---	--

## 별매품

별도의 설치로 인한 추가 부품비용은 소비자 부담입니다.  
부품구입은 척척고객상담센터에 문의하세요. (1577-7784)

(아래의 부품은 제품 성능 개선을 위하여 종류 및 형상이 임의로 변경 될 수 있습니다.)

 전용세제	 연장 전원코드	 연장호스	 배수호스 연장관
---	--	---	--



# 식기수납방법을 알아볼까요?

- 식기일에 오목한 부위가 있는 식기는 오목한 부위에 물이 고이지 않도록 경사지게 놓아 주십시오. (건조성능이 떨어집니다.)
- 식기의 안쪽이 식기바구니의 바닥면을 향하도록 넣어주십시오. 분사물살을 향해서 장착되어야 합니다.
- 식기를 이중으로 얹거나 지정된 용량이상으로 너무 많이 넣으면 세척이 잘되지 않고, 파손의 우려가 있습니다.
- 식기 수납성을 위하여 바구니 형상이 일부 변경될 수 있습니다.
- 상단 식기바구니 - 밥그릇, 국그릇, 컵, 커피잔, 소접시 기타 플라스틱류의 가벼운 식기류
- 하단 식기바구니 - 밥그릇, 국그릇, 중접시, 대접시, 후라이팬, 냄비, 도마 및 조리용 식기 및 수저류

## 한식 기준

### ● 상부바구니

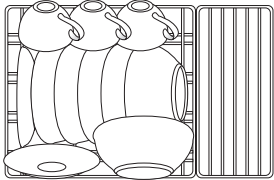

### ● 하부바구니

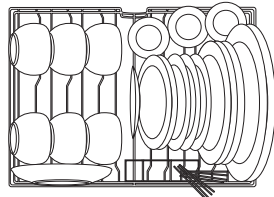

## 양식 기준

### ● 상부바구니

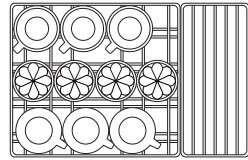

※ 컵은 아래 방향으로 놓아주세요.

### ● 하부바구니

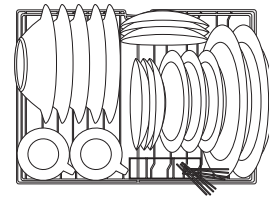

손으로 잘 안닦이는 타서 눌러붙은 탄화된 오염물은 식기세척기에서 세척이 잘 되지 않을 수 있습니다. 이러한 오염물은 찌꺼기를 긁어내고 넣어주세요.

## 다양한 식기수납방법

### ● 상부바구니

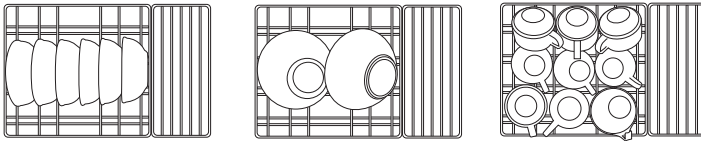

### ● 하부바구니

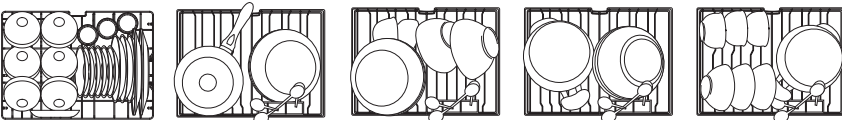

- ※ 수저통은 사용의 편리성에 따라 앞 뒤 모두 사용가능하도록 설계 되었으므로 원하시는 위치에 놓고 사용하십시오.
- ※ 하부바구니에 냄비, 후라이팬 등의 큰 용기를 사용할때는 상부바구니 그릇이 잘 닦이지 않을 수 있습니다.



## 식기수납방법을 알아볼까요?

### 올바른 식기수납방법

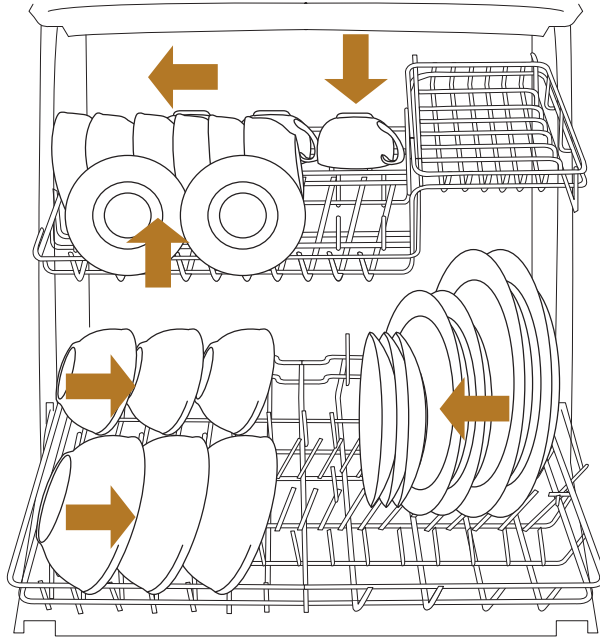

주의 1) 식기장착시 식기사이는 충분히 띄어주시고 열에 약한 식기나 깨어지기 쉬운 그릇, 너무 가벼운 식기는 깨지거나 변질될 염려가 있습니다.

주의해야될 식기류

- 내열온도 90℃ 이하의 플라스틱류
- 칠기, 목제식기
- 알루미늄 식기류(산화피막 처리된 경질용기)
- 은제수저류 및 식기
- 크리스탈류
- 아주 가벼운 식기
- 일부 유리재질의 그릇(ex. 코펠 및 코닝그릇등) 및 도자기류를 장기 사용시 물때등에 의해 누렇게 변색되거나 메탈마크등이 생길수 있으므로 그릇제조사에서 판매되는 얼룩제거 세제로 정기적으로 세척하십시오.(얼룩이나 메탈마크는 식기세척기에 의해 발생하는 것이 아닙니다.)

2) 컵류는 경사지게 장착하지 않을 경우 물때나 2차적인 오염이 생길수 있으니 주의하십시오.



# 식기수납방법을 알아볼까요?

## 잘못된 식기수납방법

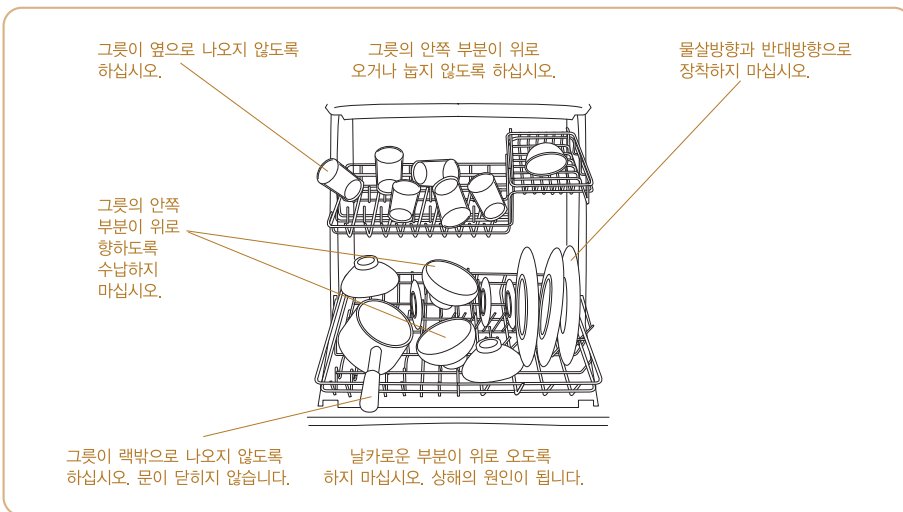

## 접이식 하부바구니 사용방법(일부모델 제외)

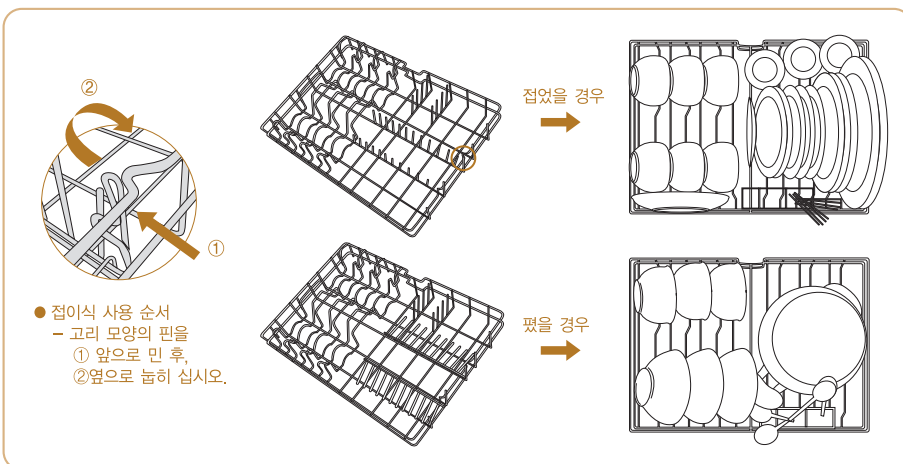



## 각부의 명칭과 기능을 알아볼까요?

(DWA-1670P, DWA-1672P, DWA-1810P 모델)

### 간편세척(20분세척)

- 간편세척 버튼을 누르면 세척을 바로 시작합니다.
- 고온세척과 행굼만을 실시합니다.(건조행정 없음)
- 오염 정도가 가벼운 식기를 빠르게 세척 할 때 사용하십시오.
- 오염이 심하고, 말라붙은 식기의 세척력은 저하 될 수 있습니다.

### LCD 디스플레이

- 프로그램 선택 및 진행사항을 표시합니다.
- 잔여시간 및 ERROR모드를 표시합니다.
- 내부온도 및 물사용량을 표시합니다.

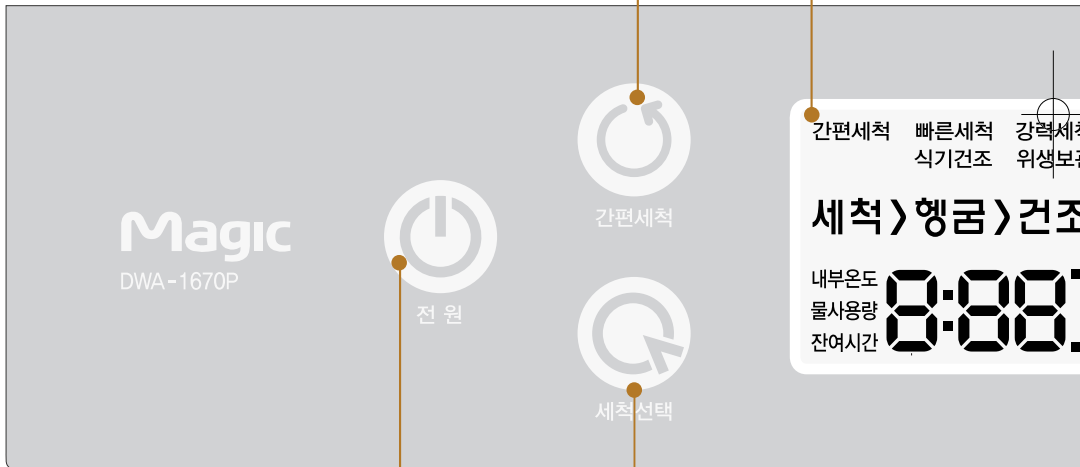

간편세척    빠른세척    강력세척  
 식기건조    식기건조    위생보관

세척 > 행굼 > 건조

내부온도  
 물사용량  
 잔여시간

8:88

### 전원

- 전원을 켜거나 끌때 사용합니다.
- 세척이 끝나면 3초후 자동으로 전원이 꺼집니다.
- dr, E2, E3, E4 이상 발생시 조치 해제시 사용하세요.

### 세척선택

- 식기의 종류 및 오염정도에 따라 세척코스를 선택할 때 사용합니다.
- 버튼을 누름에 따라 일반세척→ 빠른세척→ 강력세척 순으로 선택됩니다.

### 위생

- 위생
- 식기
- 버튼
- 120
- 행
- 물

사항을 표시합니다.  
모드를 표시합니다.  
을 표시합니다.

### 식기건조

- 사용하는 건조 코스는 손 설거지한 식기를 건조하고 보관하기 위하여 사용하는 코스입니다.
- 버튼을 누를때마다 30분(살균건조) → 40분 → 60분으로 변경됩니다.
- 손 설거지한 식기의 살균행공과 건조를 원할 경우 30분 코스를 선택하여 주십시오.

른세척 강력세척 일반세척  
기건조 위생보관 UV 램프

정수기 > 건조 > 보관

00:00



식기건조



작동/정지/오프



위생보관 UV 램프

### 위생보관/UV램프

- 위생보관 코스는 운풍 및 UV LED를 이용해 식기를 보관하는 코스입니다.
- 버튼을 누름에 따라 60분 → 90분 → 120분으로 변경됩니다.
- 행정 진행중에 버튼을 누르면 내부 온도 및 물 사용량을 확인할 수 있습니다.

### 작동/정지 오프

- 세척코스 및 각종 기능 선택 후 이 버튼을 누르면 세척이 시작됩니다.
- 3초간 누름시 안전잠금이 설정/해지됩니다.
- 일시정지 상태에서 10분이 지나면 자동으로 전원이 꺼집니다.

### ⚠ 경고

- 작동/정지 버튼을 누른 후 문을 여십시오.  
순간적으로 뜨거운 물이 튀어 위험 할 수 있습니다.



## 각부의 명칭과 기능을 알아볼까요?

(DWA-1650P, DWA-1652P 모델)

### 예약세척

- 외출시나 취침후 세척되도록 세척 시작시간을 예약하실때 사용합니다.
- 버튼을 누름에 따라 예약시간은 1시간 단위로 증가하며 최대 24시간까지 예약이 됩니다.
- 예약이 설정된 후에는 작동/정지 버튼을 눌러야만 진행됩니다.
- 식기건조기 코스를 제외한 모든 코스에서 예약이 가능합니다.
- 예약취소시에는 전원 버튼을 누르세요.

### 램프(일부모델 제외)

- 문을 열었을시, 자동으로 내부 조명등이 들어옵니다.
- 세척진행중 램프버튼을 누르면 내부 조명등이 1분간 들어옵니다.

### 스팀살균

- 스팀살균 버튼을 누를시 최종행궁 후 Steam이 발생하여 스팀살균을 실시합니다.
- 버튼을 누르면 최종행궁 온도가 바뀝니다.
- 세척실 살균코스, 식기건조기 코스에서는 스팀살균 코스가 설정되지 않습니다.
- 시간단축 기능과 동시선택 되지 않습니다.

### ⚠ 경고

제품 동작중 갑자기 문을 열지 마십시오.  
순간적으로 고온의 증기가 분출되어 위험 할 수 있으며, 세척시간이 지연될 수 있습니다.



### 식기건조기

- 식기건조기 코스는 손 설거지한 식기를 건조하고 보관하기 위하여 사용하는 코스입니다.
- 버튼을 1회 누를때마다 '60분 → 90분 → 살균건조(36분) → 60분' 으로 변경됩니다.
- 건조 할 식기의 양에따라 건조시간을 선택적으로 사용하여 주십시오.
- 식기건조기 코스는 예약설정이 불가합니다.
- 손 설거지한 식기의 살균행궁과 건조를 원할 경우 '살균건조'를 선택하여 주십시오.

### 시간단축

- 시간단축 추가선택시 세척시간이 단축됩니다.
- 시간단축 선택시 프로그램이 자동변경되어 전기사용량 및 물 사용량이 절약됩니다.
- 시간단축 버튼과 스팀살균버튼은 중복선택되지 않습니다.

### ⚠ 주의

시간단축 선택시 세척력 저하가 발생할 수 있습니다.  
현재 코스 성능에 만족하고 있을 경우에 시간단축 추가버튼을 눌러 사용하세요.

공 후 Steam이  
다,  
바뀝니다.  
에서는  
니다.  
않습니다.

습시오,  
어 위험 할 수  
니다.

**LCD 디스플레이**

- 프로그램 선택 및 진행사항을 표시합니다.
- 잔여시간 및 ERROR모드를 표시합니다.

**세척선택**

- 식기의 종류 및 오염정도에 따라 세척코스를 선택할 때 사용합니다.
- 버튼을 누름에 따라 일반 → 49분 → 강력 → 살균건조 → 19분 → 세척실살균 순으로 선택됩니다.
- 전원버튼을 누르고 별도 선택을 하지않으면 이전에 선택된 코스가 자동 선택됩니다.

**작동/정지**

- 세척코스 및 각종 기능 선택 후 이 버튼을 누르면 세척이 시작됩니다.
- 3초간 누름시 안전잠금이 설정/해지됩니다.
- 일시정지 상태에서 10분이 지나면 자동으로 전원이 꺼집니다.

**⚠ 경고**

- 작동/정지 버튼을 누른 후 문을 여십시오. 순간적으로 뜨거운 물이 튀어 위험 할 수 있습니다.

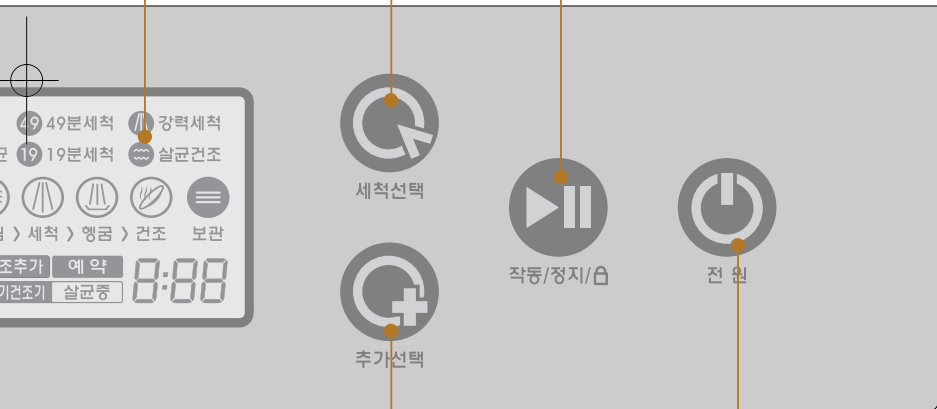

다,  
전기사용량 및 물  
변되지 않습니다.  
있습니다.  
시간단축 추가버튼을

**추가세척**

- 행균 및 건조행정을 추가할때 사용합니다.
- 모든코스에서 선택가능합니다. (세척실살균코스 제외)
- 버튼을 누름에 따라 행균추가 → 행균, 건조추가 → 건조추가 순으로 변경됩니다.

**전원**

- 전원을 켜거나 끌때 사용합니다.
- 세척이 끝나면 3초후 자동으로 전원이 꺼집니다.
- dr, E2, E3, E4이상 발생시 조치 해제시 사용하세요.





## 각부의 명칭과 기능을 알아볼까요?

(DWA-0655U, 0665U, 0677U, 0678U, 0680P, 0682P 모델)

### 잔여시간

- 잔여시간 및 ERROR MODE를 표시합니다.

### 예약세척

- 외출시나 취침후 세척되도록 세척 시작시간을 예약하실때 사용합니다.
- 버튼을 누름에 따라 예약시간은 1시간 단위로 증가하며 최대 24시간까지 예약이 됩니다.
- 예약이 설정된 후에는 작동/정지 버튼을 눌러야만 진행됩니다.
- 식기건조기 코스를 제외한 모든 코스에서 예약이 가능합니다.
- 예약취소시에는 전원 버튼을 누르세요.

### 세척선택

- 식기의 종류 및 오염정도에 따라 세척코스를 선택할 때 사용합니다.
- 버튼을 누름에 따라 일반 → 49분 → 강력 → 살균건조 → 19분 → 세척실살균 순으로 선택됩니다.
- 전원버튼을 누르고 별도 선택을 하지않으면 이전에 선택된 코스가 자동 선택됩니다.

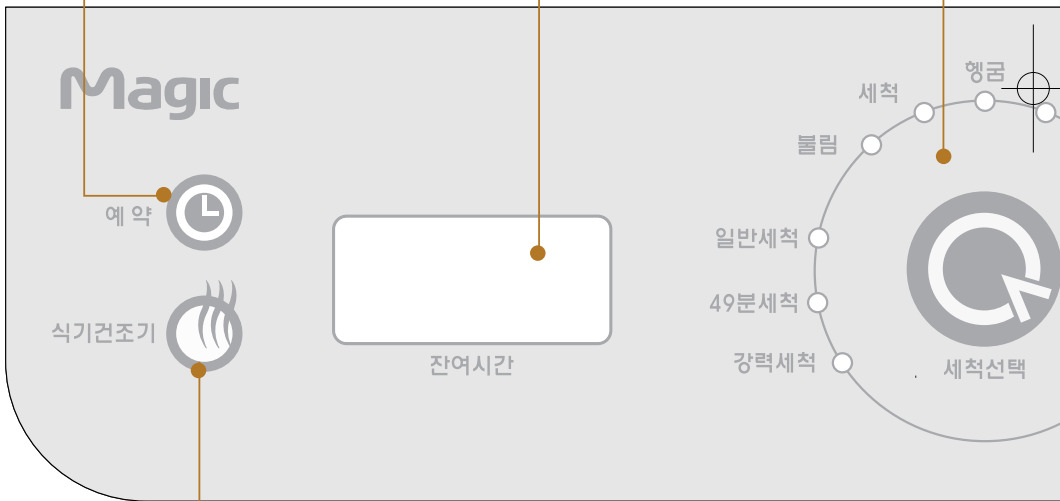

### 식기건조기 (일부모델 제외)

- 식기건조기 코스는 손 설거지한 식기를 건조하고 보관하기 위하여 사용하는 코스입니다.
- 버튼을 1회 누를때마다 '60분 → 90분 → 살균건조(36분) → 60분' 으로 변경됩니다.
- 건조 할 식기의 양에따라 건조시간을 선택적으로 사용하여 주십시오.
- 식기건조기 코스는 예약설정이 불가합니다.
- 손 설거지한 식기의 살균행균과 건조를 원할 경우 '살균건조'를 선택하여 주십시오.

### 작동

- 세척
- 3초
- 일시

### 경고

- 작동
- 순간

### 스팀살균

- 스팀살균 버튼을 누를시 최종헹굼 후 Steam이 발생하여 스팀살균을 실시합니다.
- 버튼을 누르면 최종헹굼 온도가 바뀝니다.
- 세척실 살균코스, 식기건조기 코스에서는 스팀살균 코스가 설정되지 않습니다.
- 시간단축 기능과 동시선택 되지 않습니다.

### ⚠ 경고

제품 동작중 갑자기 문을 열지 마십시오, 순간적으로 고온의 증기가 분출되어 위험 할 수 있으며, 세척시간이 지연될 수 있습니다.

### 추가선택

- 헹굼 및 건조행정을 추가할때 사용합니다.
- 모든코스에서 선택가능합니다. (세척실살균코스 제외)
- 버튼을 누름에 따라 헹굼추가 → 헹굼, 건조추가 → 건조추가 순으로 변경됩니다.

스를  
력 →  
으면



### 작동/정지

- 세척코스 및 각종 기능 선택 후 이 버튼을 누르면 세척이 시작됩니다.
- 3초간 누름시 안전잠금이 설정/해지됩니다.
- 일시정지 상태에서 10분이 지나면 자동으로 전원이 꺼집니다.

### ⚠ 경고

- 작동/정지 버튼을 누른 후 문을 여십시오, 순간적으로 뜨거운 물이 튀어 위험 할 수 있습니다.

### 전원

- 전원을 켜거나 끌때 사용합니다.
- 세척이 끝나면 3초후 자동으로 전원이 꺼집니다.
- dr, E2, E3, E4, E5 이상 발생시 조치 해제시 사용하세요.



## 세척전 준비사항을 알아보까요?

• 사용순서에 대한 간단한 설명입니다. 다음장 부터 자세한 설명은 효율적인 식기세척기 사용방법 및 주의사항 이므로 반드시 주의 깊게 읽어주시기 바랍니다.

### 사용전 준비

- 1** 급수, 배수호스, 전원플러그 연결은 잘 되어 있는지 설치시 확인 하셨나요?

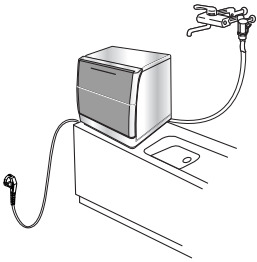

- 2** 급수연결구의 중간밸브가 열려있나요?

#### 일반형

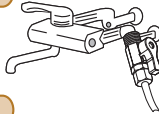

#### 내장형

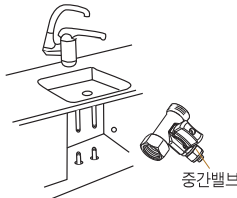

- 3** 식기를 세척기에 넣기전에 식기에 있는 큰 음식물 찌꺼기들은 미리 제거하여 주십시오.



### 세척 준비

- 4** 필터가 제대로 장착되어 있는지 확인후 그릇을 장착합니다.

- 문열림버튼을 누른후 당기면 문이 열립니다.
- 필터가 청소 후 제대로 조립 되어있는지 확인합니다.
- 식기수납 방법대로 바구니에 장착합니다.

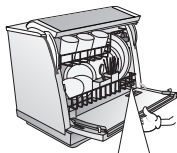

- ① 마이크로필터와 대필터를 먼저 결합해 주십시오.

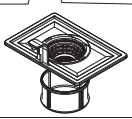

- ② 결합된 마이크로필터와 대필터를 세척조내부에 정확히 조립해 주십시오.

\* 필터를 올바르게 조립하지 않을 경우 배수 및 세척성능에 영향을 줄 수 있으므로 반드시 올바른 방법으로 조립하십시오.

- 5** 식기를 식기 배열방법에 따라 세척기 내부에 배열합니다.

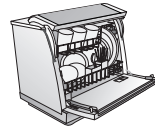

※ 9페이지 "식기수납방법"참조

- 6** 세제를 넣습니다.

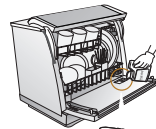

전용세제 투입구



## 세척 진행순서를 알아볼까요?

DWA-1670P, DWA-1672P, DWA-1650P, DWA-1652P, DWA-1810P

- 1** 문을 닫은 후 전원버튼을 누르십시오.
- 전원버튼을 누르면 이전에 사용했던 코스로 자동선택됩니다.
  - \*dr\*이 나타날수 있으므로 문의 양쪽을 잘 닫아주세요.



전원

- 2** 세척선택 버튼을 눌러 세척 프로그램을 선택합니다.
- 선택된 세척코스는 깜빡이면서 표시됩니다.



세척 선택

- 3** 식기종류 및 오염정도, 수량에 따라 추가 프로그램을 조합 사용합니다.(일부 모델 제외)
- 손실거지 후 식기건조를 원할시에는 식기건조기 버튼을 선택합니다.
  - 세부 작동법은 12~15페이지 참조하세요.



세척 선택

식기건조기

- 4** 작동/정지 버튼을 누르십시오.
- 배수음과 함께 작동이 시작됩니다.
  - 진행상태에 따라 행정 아이콘이 깜빡입니다.
  - 건조후 "보관"표시가 되면 식기를 언제든지 꺼내도 됩니다. (식기가 뜨거울 수 있으니 조심하세요)
  - 세척이 끝나면 3초후 자동으로 전원이 꺼집니다.



작동/정지/⏻

- 5** 필터를 꺼내어 찌꺼기를 버린 후 물로 청소합니다.



마이크로 필터

대필터

- 6**
- ⚠️ 안전을 위하여 장기간 외출시 급수연결구의 중간밸브를 잠금주세요.
  - ⚠️ 필터청소후 다시 원래 위치에 끼울때 틈이 생기거나 빠지지 않도록 조립해 주세요.
  - 세척 및 헹굼성능에 영향이 생길수 있습니다.

### 예약세척 사용방법 (DWA-1650P, DWA-1652P 모델)

- 최대 24시간까지 1시간 간격으로 예약 가능합니다.
- 예약 방법 : 전원버튼 누름 → 세척 선택 → 예약시간 설정 → 작동/정지버튼 누름 → 작동
- 예약을 해제하려면 '전원' 버튼을 눌러 전원을 끄셔야 합니다.
- 정전이 발생한 경우에는 예약이 되지 않습니다.
- 정시간 예약을 할 때 음식 찌꺼기의 부패로 악취가 발생할 수 있으므로, 19분세척코스로 세척 후 예약하십시오.



## 세척 진행순서를 알아볼까요?

DWA-0655U, 0665U, 0677U, 0678U, 0680P, 0682P

- 1** 문을 닫은 후 전원버튼을 누르십시오.
- 전원버튼을 누르면 이전에 사용했던 코스로 자동선택됩니다.
  - 'dr'이 나타날 수 있으므로 문의 양쪽을 잘 닫아주세요.



- 2** 세척선택 버튼을 눌러 세척 프로그램을 선택합니다.
- 선택된 세척코스는 깜빡이면서 표시됩니다.



- 3** 식기종류 및 오염정도, 수량에 따라 추가선택 프로그램을 조합 사용합니다.
- 스팀살균을 원할시에는 스팀살균 버튼을 누릅니다. (일부모델 및 일부코스 제외)
  - 시간단축을 원할시에는 시간단축 버튼을 선택합니다.
  - 손실거지 후 식기건조를 원할시에는 식기건조기 버튼을 선택합니다.



- 4** 작동/정지 버튼을 누르십시오.
- 배수음과 함께 작동이 시작됩니다.
  - 진행상태에 따라 행정 LED가 깜빡입니다.
  - 건조후 "건조보관"표시가 되면 식기를 언제나 꺼내도 됩니다. (식기가 뜨거울 수 있으니 조심하세요)
  - 세척이 끝나면 3초후 자동으로 전원이 꺼집니다.



- 5** 필터를 꺼내어 찌꺼기를 버린 후 물로 청소합니다.

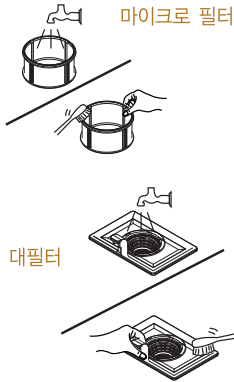

- 6** 주의사항

**!** 안전을 위하여 장기간 외출시 급수연결구의 중간밸브를 잠금주세요.

**!** 필터청소후 다시 원래 위치에 끼울때 틈이 생기거나 빠지지 않도록 조심해 주세요.

- 세척 및 행균성능에 영향이 생길수 있습니다.

### 예약세척 사용방법

- 최대 24시간까지 1시간 간격으로 예약 가능합니다.
- 예약 방법 : 전원버튼 누름 → 세척 선택 → 예약시간 설정 → 작동/정지버튼 누름 → 작동
- 예약을 해제하려면 '전원' 버튼을 눌러 전원을 끄셔야 합니다.
- 정전이 발생한 경우에는 예약이 되지 않습니다.
- 장시간 예약을 할 때 음식 찌꺼기의 부패로 악취가 발생할 수 있으므로, 19분세척코스로 세척 후 예약하십시오.



## 세척코스별 용도를 알아보까요?

(DWA-1670P, DWA-1672P, DWA-1810P 모델)

- 선택버튼은 반드시 작동 시작전에 선택 하여야 하며 운전중에는 변경시킬 수 없습니다.
- 만일 작동이 시작된 후 진행중인 프로그램을 변경코자 할 경우에는 작동/정지 버튼을 누르고 원하시는 프로그램으로 변경하십시오.  
(변경된 프로그램은 처음부터 다시 작동 됩니다.)

세척 코스	세척코스별 용도	세제 사용량 (g)	세척수 가열온도			건조	건조 보관	세척 시간
			불림	세척	헹굼			
일반 세척	오염정도가 적어 간단히 세척시키는 에너지 절약형 선택코스입니다.	10		50℃				128분
빠른 세척	일반적인 식사 후 세척할때 적합한 코스입니다.	9		60℃	75℃			49분
강력 세척	오염정도가 심한 식기나 조리기구 세척시 선택 합니다.	12		65℃	80℃			82분
간편 세척	오염정도가 미미한 식기나 커피잔, 컵받침등을 세척시 선택합니다.	8		60℃				20분
위생 보관	온풍 및 UV LED를 이용해 식기를 보관하는 코스입니다.	x						60분, 90분, 120분
식기 건조	손 설거지한 식기의 살균헹굼과 건조 위한 코스입니다.	x			80℃			30분
식기 건조	손설거지 후 식기를 건조시키고 보관하기 위한 코스입니다.	x						40분, 60분, 30분(살균건조)

1. 사용환경 급수온도, 수압, 전압사정에 따라 소요시간이 변동될 수 있습니다.  
(위의 표는 표준조건 실내온도 20℃, 수압 0.2Mpa, 수온15℃, 정격전압 220V, 60Hz에서의 DATA입니다.)
2. 세척 소요시간중 건조보관되는 진행시간은 포함되어 있지 않습니다.
3. 식기의 종류 및 수량, 오염정도에 따라 위의 프로그램을 조합하여 사용합니다.



## 세척코스별 용도를 알아보까요?

(DWA-1650P, 0655U, 0665U, 0677U, 0678U, 0680P, 0682P, 1652P 모델)

- 선택버튼은 반드시 작동 시작전에 선택 하여야 하며 운전중에는 변경시킬 수 없습니다.
- 만일 작동이 시작된 후 진행중인 프로그램을 변경코자 할 경우에는 작동/정지 버튼을 누르고 원하시는 프로그램으로 변경하십시오.  
(변경된 프로그램은 처음부터 다시 작동 됩니다.)

세척 코스	세척코스별 용도	세제 사용량 (g)	세척수 가열온도			건조	건조 보관	세척 시간
			불림	세척	헹굼			
일반 세척	오염정도가 적어 간단히 세척시키는 에너지 절약형 선택코스입니다.	10		50℃				128분
49분 세척	일반적인 식사 후 세척할때 적합한 코스입니다.	9		60℃	75℃			49분
강력	오염정도가 심한 식기나 조리기구 세척시 선택 합니다.	12		65℃	80℃			82분
살균 건조	이미 세척된 식기의 살균헹굼과 건조시 적합한 코스입니다.	x			80℃			36분
19분 세척	오염정도가 미미한 식기나 커피잔, 컵받침등을 세척시 선택합니다.	8		45℃	55℃			19분
세척실 살균	세척기 내부청소를 위한 코스입니다. 냄새제거 및 스케일(얼룩)제거에 효과적인 코스입니다. ※ 식초 30cc 사용하세요.	식초 30cc		80℃				22분
식기 건조기	손설거지 후 식기를 건조시키고 보관하기 위한 코스입니다.	x						60분, 90분, 36분(살균건조)

1. 사용환경 급수온도, 수압, 전압사정에 따라 소요시간이 변동될 수 있습니다.  
(위의 표는 표준조건 실내온도 20℃, 수압 0.2Mpa, 수온15℃, 정격전압 220V, 60Hz에서의 DATA입니다.)
2. 세척 소요시간중 건조보관되는 진행시간은 포함되어 있지 않습니다.
3. 식기의 종류 및 수량, 오염정도에 따라 위의 프로그램을 조합하여 사용합니다.
4. 식기세척기 코스에서는 헹굼 및 건조 추가선택이 되지 않습니다.
5. 스팀살균 선택시 최종헹굼 온도가 자동변경되며 이때 세척시간은 변경됩니다.
6. 시간단축 선택시 세척시간 단축 및 세척온도가 변경되어 에너지 및 물사용량이 절약됩니다.  
(시간단축은 일반세척, 49분세척, 강력코스에서만 적용됩니다.)



## 세제 사용방법을 알아볼까요?

### • 세제 구입방법

- 식기세척기 전용세제는 백화점, 할인매장등 세제코너에서 쉽게 구입할 수 있으며 구입하신 대리점이나 중앙매직 1577-7784로 연락하여 주시면 일주일내 제품을 받아 볼 수 있도록 신속히 발송해 드립니다.

### 세제 사용량

#### ● 1회분 세제 사용량

- 세제는 사용시마다 매회 넣어야 하며 세척코스중 "살균건조, 세척살살균, 식기건조" 코스는 넣으면 안됩니다.
- 세제는 적정량을 넣어야 세척효과가 뛰어나며 과다한 투입은 오히려 세척성능이 저하됩니다.
- 사용량은 아래표를 참고하여 적정량을 사용하여 주세요.
- 세제는 반드시 당사가 권장하는 식기세척기 전용세제를 사용하십시오.  
(주방용 일반세제 및 일부 수입된 식기세척기용 세제의 경우 국내 사용환경과 맞지 않아 과도한 거품으로 인해 세척성능이 저하되거나 세제가 엉켜 세척 후 잔류 할수 있습니다.)

※매우 더러운 그릇, 그릇의 양이 많을 때에는 세제 15g 사용하세요.

구 분	일반	빠른세척/ 49분세척	강력	살균건조	간편세척/ 19분세척	세척살살균	식기건조/ 위생보관
세제사용량 (g)	10	9	12	X	8	X (식초)	X

※세척살살균(Self Cleaning)코스의 경우 식초를 사용하십시오. (1회 사용 권장량 : 30cc)

### ⚠ 세제 사용시 주의사항

- 세제는 반드시 식기세척기 전용 분말세제를 사용하십시오.  
알반세제는 거품이 많아 정상작동이 되지 않으며 고장의 원인이 됩니다.
- 만약 세제공급기 내부에 세제가 굳어 잔존하면 완전히 제거 후 사용해야 합니다.





## 사용후 청소 및 관리방법을 알아볼까요?

- 안전을 위하여 손질하기전에 반드시 전원플러그를 뽑아주시고, 급수연결구의 밸브를 잠궈주세요.
- 사용후의 손질은 작동이 끝난 후 약30분정도 경과 후 세척조 온도가 충분히 내려갔을 경우에 손질하여 주세요. 장기간 필터청소를 하지않고 방치할 경우 내부에서 냄새가 날 수있으므로 필터청소를 깨끗이 해주세요.

### 필터청소

※ 필터가 막힐만한 굵은 음식찌꺼기들은 세척할 식기에서 미리 제거하신 후 사용해야 합니다.

#### 1 그림순서대로 필터를 분해하십시오.

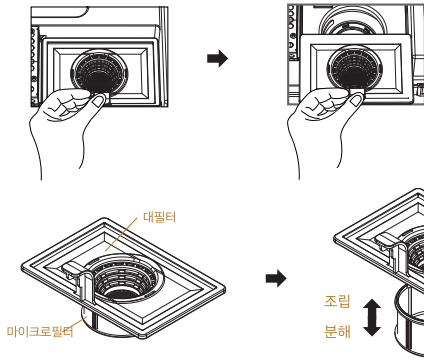

필터를 위로 들어올려 분해합니다.  
(찌꺼기가 세척조 내부로 떨어지지 않도록 주의하세요)

사용전 마이크로 필터와 대필터를 조립하고 세척조 내부에 결합하여 사용해 주십시오.  
필터를 그림과 같은 모양으로 조립하지 않을 시 배수와 세척성능에 영향을 미칠 수 있으니 반드시 그림과 같은 방법으로 조립하여 주십시오.  
반드시 마이크로필터가 대필터 후크에 결합되도록 조립하여 주십시오.

#### 2 필터 전체를 흐르는 물에 깨끗이 씻어 냅니다.

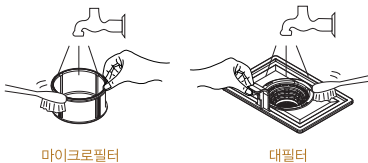

#### 3 재조립은 분해의 역순입니다.

필터를 재 조립시 올바른 방법으로 조립 고정하지 않으면 세척 및 배수성능에 영향을 미칠 수 있으므로 반드시 올바른 조립위치에 조립 고정하십시오.

#### ※ 세척조 내부 및 몸체손질

- 세척조 내부나 문의 안쪽을 젖은행주로 닦아 주세요.
- 가끔 식기를 넣지 않고 전용세제를 넣은 후 세척하시면 청결함을 유지 할수 있습니다.
- 몸체의 외부얼룩은 중성세제로 지운 후 마른헝겂으로 물기를 닦아 주세요.



세척조 내부나 문을 청소할때 락스, 벤젠, 클러저, 염소계 표백제등을 사용하시면 스테레스 변색 및 녹발생 우려가 있으므로 절대로 사용하지 마세요.

신나, 벤젠

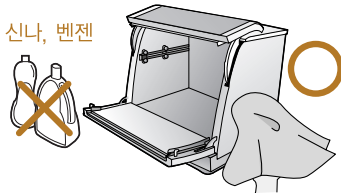



## 사용후 청소 및 관리방법을 알아보까요?

### 분사날개 손질법



- 음식을 찌꺼기가 분사날개의 내부의 분사구멍을 막으면 세척성을 저하 시킬 우려가 있습니다.
- 청소후에는 세척중에 분사날개가 빠지지 않도록 완전히 조립하십시오.

- 1 하부 분사날개는 하부 식기수납바구니를 빼낸후 위로 당기면 빠집니다.

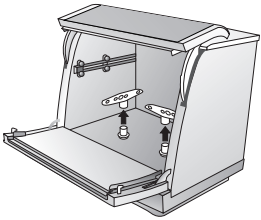

- 2 빼낸 분사날개는 물에 넣은후 잘 흔들어 구멍에 찌꺼기를 제거 하십시오.

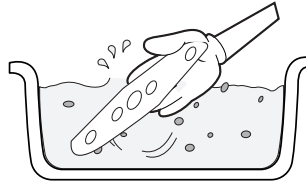

### 세척조 내부에 흰색 얼룩이나 청색으로 변색시 조치

- 1 "세척살균" 또는 "강력세척" 선택 합니다. (단, 식기를 넣지마세요)



세척선택

- 2 문을 열고 세척기 내부에 가정용 식초를 약 3~4스푼(약30cc)정도 넣습니다.

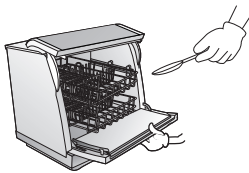

- 3 문을 닫은 후 프로그램이 끝날때까지 동작 시킵니다.



- 지하수를 사용하거나 사용하시는 물에 마그네슘, 칼슘 등의 이온성분이 많을 경우 발생할 수 있습니다.

### 식기바구니 및 수저통 손질

- 식기 바구니를 넣고 꺼내는 방법대로 꺼내서 젖은행주로 닦아 주시면 됩니다.
- 수저통 내부에 이물질이 있을경우 꺼내 물로 청소합니다.



# 설치시 주의사항을 알아보까요?

## 장소선택

1. 단단하고 수평인 바닥에 설치하십시오.

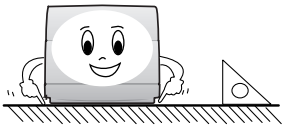

2. 이런 바닥에는 설치하지 마십시오.



## 이런 환경은 피해 주십시오.

직사광선

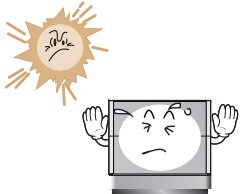

유해가스

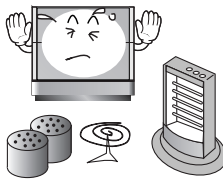

추운 곳

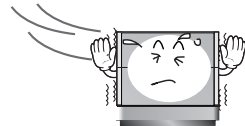

## 높이 조절 방법



세척기 아래쪽에 있는 다리는 나사모양으로 되어있으므로 쉽게 높낮이를 조절할 수 있습니다. 필요에 맞게 조절하여 수평을 맞추어 설치하십시오.

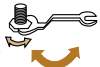

## 전원 및 접지선 연결

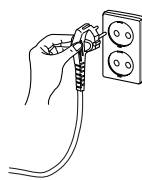

본 제품은 220V전용 제품이며, 접지단자가 있는 AC 220V전용 콘센트를 사용해 주십시오. 만약 접지단자가 없는 220V콘센트에서 사용하실때는 필히 당사 서비스센터로 의뢰하여 접지한후 사용하여 주십시오.



급배수 호스 및 전원연결선이 보일러분배기 등 고온발생되는 곳에 접촉하지 않도록 설치하십시오.



# 문제발생시 관리방법을 알아볼까요?

## 세척기가 얼었을때

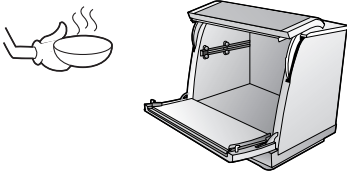

- 약 70°C의 물을 3ℓ 정도 넣은 뒤 문을 닫으세요. 세척기를 작동시키시면 안됩니다.

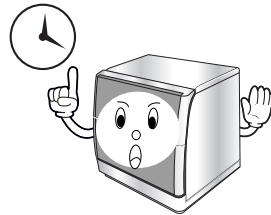

- 20~30분 지난뒤에 세척선택을 표준에 맞추어 정상작동 여부를 확인하십시오.

## 정전이나 단수가 되었을때

### 1 정전시

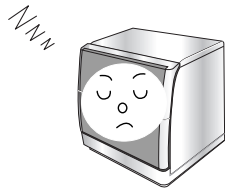

- 정전이 되면 작동이 중지되므로 전기가 다시 들어온 후 재 작동하십시오.

### 2 단수시

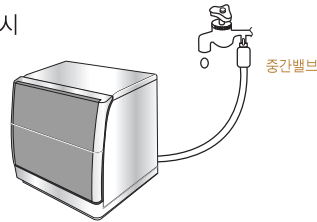

- 사용중 단수가 되면 전원 버튼을 눌러 작동을 멈추고 사용을 중지하십시오.

## 배수가 안될 경우



- 배수 경로의 이상 유무를 확인하십시오.
- 배수구가 막혔을 경우 시중 판매되고 있는 약품 및 세제 등을 절대로 사용하지 마십시오. 제품이 손상 될수 있습니다.
- 조치가 불가능할 경우 당사 서비스센터로 문의하십시오.



## 고장? 이런 경우는 어떻게 조치하면 되나요?

고장수리를 의뢰하시기전에 아래사항을 확인해보시고, 그래도 이상이 있을 때에는  
적절고객 상담센터로 연락해 주십시오.

증 상	조 치 사 항
전원이 들어오지 않을때	<ul style="list-style-type: none"> <li>전원버튼은 눌렀습니까?</li> <li>전원플러그가 빠지지 않았습니까?</li> <li>정전이거나 누전차단기가 OFF되지 않았습니까?</li> </ul>
작동이 되지 않을때	<ul style="list-style-type: none"> <li>작동/정지 버튼은 눌렀습니까?</li> <li>문은 완전히 닫혀 있습니까?</li> <li>안전잠금 장치가 작동중은 아닙니까?</li> </ul>
세척시 이상소음이 발생할때	<ul style="list-style-type: none"> <li>식기가 세척분사날개에 부딪치게 넣지는 않았나요?</li> <li>너무 가벼운 플라스틱 그릇을 넣지 않았나요?</li> <li>분사날개 및 필터정소후 조립이 잘 안됐나요?</li> </ul>
세척상태가 나쁠때	<ul style="list-style-type: none"> <li>식기가 물살이 닿지 않도록 서로 겹쳐있지 않나요?</li> <li>분사날개의 노즐구멍이나 필터가 막히지 않았나요?</li> <li>분사날개가 수저 및 그릇에 걸려 있는지 확인하세요</li> </ul>
스텐레스 식기가 노랗게 또는 약간 검은색으로 변색 되었을때	<ul style="list-style-type: none"> <li>물에 포함되어있는 철분 때문이므로 월1회 정도는 세척조에 식초(약 30cc)를 넣고 사용하세요. (p24참조)</li> </ul>
문열림 경보음 발생 문열림 다시 시작하세요 <b>d r</b>	<ul style="list-style-type: none"> <li>문이 꼭 닫혀 있는지 확인하십시오.</li> <li>※이중 안전장치로 인하여 화면표시부에 'dr'이 나타날 수 있으므로 문의 양쪽을 다시한번 확인하여 주십시오.</li> </ul>
급수가 되지 않을때 단수확인 <b>E2</b>	<ul style="list-style-type: none"> <li>중간밸브는 열려있나요?</li> <li>급수호수는 제대로 연결되었습니까?</li> <li>단수는 아닙니까?</li> <li>급수호수가 꺾이거나 놀려있는지 확인하십시오.</li> </ul>
배수가 되지 않을때 배수확인 <b>E3</b>	<ul style="list-style-type: none"> <li>배수호수를 너무 높게(1.2m이상), 너무 길게(6m이상) 설치하지 않았나요?</li> <li>필터가 막혀있지는 않나요?</li> <li>배수호수가 꺾이거나 놀려있는지 확인하십시오.</li> <li>※배수구가 막혔을 경우 시중판매되고 있는 약품 및 세제등을 사용하지 마십시오.</li> </ul>
고온급수 경보음 발생 고온급수 <b>E4</b>	<ul style="list-style-type: none"> <li>급수시 60℃ 이상의 너무 높은 온수를 사용시 경보음이 발생합니다.</li> </ul>
안전잠금 표시와 함께 작동안됨 안전잠금 <b>CL</b>	<ul style="list-style-type: none"> <li>세척코스 진행중 어린이 보호 및 프로그램 보호를 위한 안전 잠금 장치 작동중 표시입니다.</li> <li>동작/정지 버튼을 약 3초이상 누르면 해제, 작동 됩니다.</li> </ul>
코스진행/정보표시 화면에 아래문자가 표시되며 작동안됨 F1 ~ F6	<ul style="list-style-type: none"> <li>전원플러그를 콘센트에서 빼고 중간밸브를 잠근후 당사 고객상담센터에 문의 바랍니다. (1577-7784)</li> <li>식기세척기 전용세제를 사용하지 않을 경우에 거품에 의한 F5 이상현상 표시가 발생 할 수 있습니다. 거품 제거 후 사용하시기 바랍니다.</li> <li>※기능이상입니다.</li> </ul>



## 클림식기세척기 제품규격을 알아보까요?

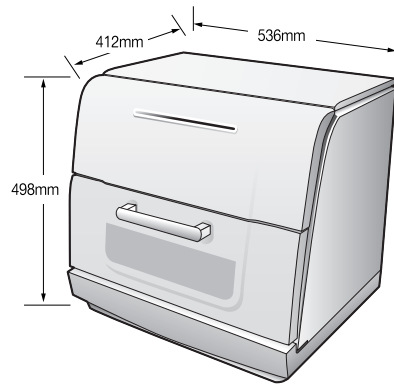
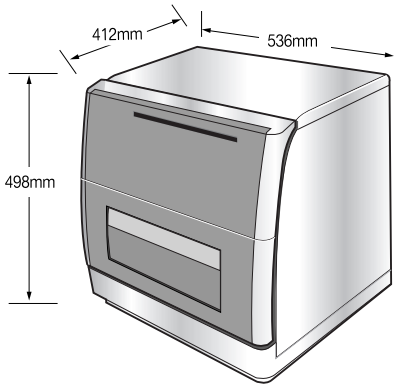

형식명칭	전자동 식기세척기
정격전압	220V ~ 60Hz, 8A
용량	6인용
외형치수 (mm)	536(폭) × 412(깊이) × 498 (높이)
소비전력	1600W
세척방식	좌우 회전 노즐 분사식
건조방식	강제 송풍 가열 건조
제품중량	20,5kg
수도수압범위	0.03~0.8Mpa
사용수온범위	5°C ~ 40°C 수온
사용최대 그릇수	32개

※제품의 외관 및 규격은 제품의 질을 더 높이기 위하여 소비자에게 알리지 않고 변경 될 수도 있습니다.

# Memo



메모

## 제품보증서

전기식기세척기  
(가정용)  
품질보증기간 1년  
부품보증기간 5년

### 서비스에 대하여

저희 동양매직에서는 품목별 소비자 분쟁해결 기준(공정거래위원회 고시 2009-1호)에 따라 아래와 같이 제품에 대한 보증을 실시합니다. 서비스 요청시 매직서비스(주) 또는 지정된 협력사에서 서비스를 합니다.

판매자 상호 및 연락처	(☎ )
구입일 (판매자 구입란)	년 월 일

- 일반 제품을 영업용으로 전환하여 사용할 경우의 보증기간은 반으로 단축 적용됩니다. (영업장, 합숙시설, 공공장소 등)
- 품질보증기간은 제품 구입일자 부터 기산하며, 구입일을 확인할 수 없을 때는 제품제조일 또는 수입통관일로 부터 3개월이 경과한 날부터 품질보증기간을 기산합니다.

### ● 소비자 분쟁해결 기준

소비자 피해 유형	품질보증기간 이내	품질보증기간 이후
• 구입 후 10일 이내에 중요한 수리를 요할 때	제품교환 또는 구입가 환급	해당 없음
• 구입 후 1개월 이내에 중요한 수리를 요할 때	제품교환 또는 무상수리	해당 없음
• 제품 구입시 운송과정 및 제품설치 중 발생한 피해	제품교환	해당 없음
• 교환된 제품이 1개월 이내에 중요한 수리를 요하는 고장발생	구입가 환급	해당 없음
• 교환 불가능시	구입가 환급	해당 없음
• 동일하자로 2회까지 고장 발생시	무상수리	유상수리
• 동일하자로 3회까지 고장 발생시	제품교환 또는 구입가 환급	유상수리
• 서로 다른 하자로 5회까지 고장 발생시	제품교환 또는 구입가 환급	유상수리
• 소비자가 수리 의뢰한 제품을 사업자가 분실한 경우	제품교환 또는 구입가 환급	정액 감가상각 금액에
• 부품보증기간 이내 수리용 부품을 보유하고 있지 않아 수리가 불가능한 경우	제품교환 또는 구입가 환급	10%를 가산하여 환급
• 수리용 부품은 있으나 수리가 불가능한 경우	제품교환 또는 구입가 환급	정액 감가상각 후 환급

### ● 소비자의 고의, 과실로 인한 고장인 경우

소비자 피해 유형	품질보증기간 이내	품질보증기간 이후
• 수리가 불가능한 경우	유상수리에 해당하는 금액징수 후 제품교환	유상수리 금액징수 후 감가상각 적용 제품교환
• 수리가 가능한 경우	유상수리	유상수리

### ● 무상서비스

- 품질 보증기간 이내에 정상적인 사용상태에서 발생한 고장 또는 결함.
- 당사에서 인정한 설치/서비스 기사가 수리한 후 2개월이내에 동일부위 재고장 발생시.

- \* 고장이 아닌 경우 서비스를 요청하면 요금이 청구되므로 서비스 신청전 사용설명서를 참고해 주십시오.
- \* 이 보증서는 대한민국에서만 사용되며 다시 발행하지 않으므로 사용설명서와 함께 잘 보관해 주십시오.

### 유상서비스

#### 고장이 아닌 경우

(기구세척, 조정, 사용설명, 설치 등 제품고장이 아닌 경우)

- 사용설명 및 분해하지 않고 간단한 조정
- 인타지, 인타나, 유산신호 등 외부환경 문제시
- 배송된 제품 초기 설치 및 판매장에서 부실하게 설치해 주자 재설치 시
- 제품의 이동, 이사 등으로 인한 설치 변경시
- 제품 내부 먼지 세척 및 이물 제거시
- 타사 제품(소프트 웨어 포함)으로 인한 고장 및 고장 설명시
- 구입시 고액요구로 설치한 후 재설치시
- 고객의 필요에 따른 서비스 요청시 (해당제품)
- (가스제품 열방반경, 제품원소 등)

#### 소비자 과실로 고장인 경우

- 소비자의 취급 부주의 및 잘못된 수리로 고장 발생시
- 가스총류, 가스압, 전기용량을 틀리게 사용하여 고장이 발생한 경우 (해당제품)
- 외부 충격이나 떨어뜨림 등에 의한 고장, 손상 발생시
- 당사에서 미지정된 소모품, 음션물 사용으로 고장 발생시
- 당사에서 인정하지 않은 사람이 설치 또는 서비스를 실시하여 고장 발생시
- 사용설명서 내에 "주의사항" 을 지키지 않아 고장 발생시

#### 그 밖의 경우

- 천재지변(낙뢰, 화재, 염해, 수해) 등에 의한 고장 발생시
- 소모성 부품의 수명이 다한 경우 (소모성 부품은 별도 표기)
- 기본 설치 조건 외 추가설치시 유상 청구
- 전신품 구입시 외관용 수리는 유상 청구



(주) 동양/매직

www.magic.co.kr